

# RAPPORTER

## FRAMSKRIVING AV BEFOLKNINGEN ETTER KJØNN, ALDER OG EKTESKAPELIG STATUS 1985-2050

AV  
ØYSTEIN KRAVDAL

---

STATISTISK SENTRALBYRÅ  
CENTRAL BUREAU OF STATISTICS OF NORWAY

RAPPORTER FRA STATISTISK SENTRALBYRÅ 86/22

**FRAMSKRIVING AV BEFOLKNINGEN  
ETTER KJØNN, ALDER OG EKTESKAPELIG STATUS  
1985 - 2050**

AV  
ØYSTEIN KRAVDAL

STATISTISK SENTRALBYRÅ  
OSLO - KONGSVINGER 1986

ISBN 82-537-2387-3  
ISSN 0332-8422

**EMNEGRUPPE**  
21 Befolkning

**ANDRE EMNEORD**  
Befolkningsmodeller  
Befolkningsprognoser  
Demografi

## FORORD

Denne publikasjonen presenterer resultater fra en framskriving av folkemengden i Norge etter alder, kjønn og ekteskkelig status. Framskrivningen er utført ved hjelp av modellen MAKE, som ble utviklet i 1984 ved å sette sammen eksisterende modeller og foreta visse utvidelser. Forfatteren har hatt stor nytte av en inspirerende veiledning fra Helge Brunborg i flere faser av prosjektet.

Statistisk Sentralbyrå, Oslo, 6. oktober 1986

Gisle Skancke



## INNHOLD

	Side
Figurregister .....	7
Tabellregister .....	7
<b>Tekstdel</b>	
1. Innledning .....	8
2. Forrige sivilstandsframskriving .....	9
3. Beskrivelse av MAKE-modellen .....	15
3.1. Grunnleggende antakelser .....	15
3.2. Utgangsbestand .....	17
3.3. Estimeringen av overgangssannsynligheter .....	17
3.4. Tokjønnsproblemet .....	18
3.5. Giftermål .....	19
3.6. Skilsmisser .....	20
3.7. Inn- og utvandring .....	20
3.8. Dødsfall blant gifte .....	20
4. Giftermåls- og skilsmisseutviklingen .....	21
4.1. Endringer i ekteskapsmønsteret 1930 - 1984 .....	21
4.2. Teorier som kan forklare endringene i ekteskapsmønsteret .....	22
4.3. Framskrivingsalternativer .....	22
5. Forutsetninger om fruktbarhet, dødelighet og flytting .....	33
6. Framskrivinger basert på samme fødselsrate for alle sivilstandsgrupper .....	35
6.1. Utviklingen av andel ugifte .....	36
6.2. Utviklingen av andel gifte .....	41
6.3. Utviklingen av andel skilte .....	46
6.4. Utviklingen av andel enker og enkemenn .....	49
6.5. Oppsummering .....	51
7. Effekten av endret sivilstandsfordeling på det totale folketall .....	52
7.1. Estimering av fødselsrater .....	54
7.2. Framskrivingsresultater ved bruk av konstante fødselsrater .....	56
7.3. Framskrivingsresultater ved bruk av varierende fødselsrater .....	56
7.4. Sivilstandsspesifikk dødelighet .....	57
8. Sammendrag .....	59
Appendiks .....	61
Litteratur .....	123
<b>Utkomne publikasjoner</b>	
Publikasjoner sendt ut fra Statistisk Sentralbyrå etter 1. juli 1985. Emneinndelt oversikt .....	124
Standarder for norsk statistikk (SNS) .....	132



## FIGURREGISTER

	Side
1. Giftermålsrater for ugifte menn og kvinner under 25 år .....	10
2. Giftermålsrater for ugifte kvinner mellom 25 og 44 år .....	11
3. Skilsmisserater for menn under 30 år .....	12
4. Skilsmisserater for menn mellom 30 og 69 år .....	12
5. Observerte giftermålsrater for enker .....	13
6. Observerte giftermålsrater for skilte kvinner .....	14
7. Framskrevne og observerte rater for førstegangs giftermål .....	26
8. Framskrevne og observerte skilsmisserater .....	27
9. Giftermålsrater for ugifte menn og kvinner under 25 år .....	28
10. Giftermålsrater for ugifte kvinner 25-44 år .....	29
11. Skilsmisserater for menn under 30 år .....	30
12. Skilsmisserater for menn mellom 30 og 69 år .....	30
13. Giftermålsrater for kohorter av menn født etter 1946 .....	32
14. Andel ugifte kvinner etter alder observert 1984 og framskrevet 2050 .....	37
15. Andel ugifte kvinner i utvalgte aldersgrupper framskrevet 1985 - 2050 .....	38
16. Andel ugifte menn etter alder observert 1984 og framskrevet 2050 ifølge lavalternativet ..	40
17. Andel ugifte menn i utvalgte aldersgrupper framskrevet 1985 - 2050 .....	40
18. Andel gifte kvinner etter alder observert 1984 og framskrevet 2050 .....	42
19. Andel gifte kvinner i utvalgte aldersgrupper framskrevet 1985 - 2050 .....	43
20. Andel gifte menn etter alder observert 1984 og framskrevet 2050 ifølge lavalternativet ...	44
21. Andel gifte menn i utvalgte aldersgrupper framskrevet 1985 - 2050 .....	44
22. Antall personer over 80 år framskrevet 1985 - 2050 .....	45
23. Andel skilte menn i utvalgte aldersgrupper framskrevet 1985 - 2050 .....	47
24. Andel skilte kvinner i utvalgte aldersgrupper framskrevet 1985 - 2050 .....	48
25. Andel enkemenn i utvalgte aldersgrupper framskrevet 1985 - 2050 .....	50
26. Andel enker i utvalgte aldersgrupper framskrevet 1985 - 2050 .....	50
27. Det totale folketall framskrevet 1985 - 2050 i alternativene K1, L1, KN, LN, LN 50 og LN 75 .....	53

## TABELLREGISTER

	Side
1. Basisendringsfaktorer for førstegangs giftermål, giftermål blant skilte og skilsmisser ....	23
2. Fødselsrater .....	34
3. Andel ugifte, skilte, enker/enkemenn og gifte ved utgangen av 1984, og endring av andelene fram til 2000 .....	51
4. Fødselsrater estimert for 1984 for alle sivilstandsgrupper under ett, og for gifte og ikke-gifte separat .....	55



## 1. INNLEDNING

Statistisk Sentralbyrå publiserte i 1972 en framskriving av befolkningen etter ekteskapelig status (Statistisk Sentralbyrå, 1972). Dette ble gjort bare for kvinner, og blant annet på grunn av mangelfullt datamateriale ble forsøket lite vellykket (Brunborg, 1973). Neste framskriving av ekteskapelig status ble utført i 1981 for perioden 1979 - 2025 ved hjelp av en modell som seinere har blitt kalt SIVMOD. (Brunborg, Mønnesland og Selmer, 1981). Her ble det beregnet sivilstandsandeler for begge kjønn og for ettårige aldersgrupper fra 15 til 89 år, og for den åpne gruppen 90 år og eldre. I denne framskrivingen ble tilgang og avgang i de aktuelle aldersgrupper bestemt på grunnlag av den regionale framskrivingen for 1979 - 2025. Seinere studier har vist at framskrivingen fra 1981 neppe er god nok når det gjelder aldersgrupper der dødeligheten er høy, dvs. over 70-80 år. I 1984 ble det derfor utviklet en ny modell, MAKE, som i motsetning til den forrige modellen kan karakteriseres som en tokjønnsmodell. Dette vil si at det gjennom hele framskrivingsperioden blir beregnet antall par etter begge ektefellers alder, og ikke bare antall gifte menn og kvinner hver for seg. En kanskje enda viktigere modellforbedring er at MAKE ikke er avhengig av inngangsdata fra andre framskrivinger. Antall fødsler og dødsfall kan beregnes i modellen ved hjelp av sivilstands-spesifikke fruktbarhets- og dødelighetsrater.

Samliv uten vigsel er i dag meget utbredt i Norge (Østby og Strøm Bull, 1986). Likevel kan det for mange formål ha stor verdi å gruppere etter formell ekteskapelig status i en befolkningsframskriving. Blant annet er fruktbarheten betraktelig høyere for gifte enn for ikke-gifte som lever i "papirløst ekteskap". Lavest er den selvfølgelig for kvinner som ikke lever i noen form for samliv (Selmer, 1983). Ved framskriving av antall fødsler ville det være ønskelig å vite hvor stor andel av de ikke-gifte som er samboende par, men med de data som er tilgjengelige, er dette svært vanskelig å få kjennskap til.

Fordeling av befolkningen etter ekteskapelig status er ikke bare en viktig underliggende forklaringsfaktor i framskrivingen. Det er også et interessant sluttresultat, fordi det gir et inntrykk av hvordan husholdningsstrukturen endrer seg. Særlig for eldre, som har et stort omsorgsbehov, vil andel enpersons-husholdninger være en interessant størrelse (Brevik, 1984). Også ved planlegging av boligbygging og industriproduksjon vil det være verdifullt å ha kjennskap til familie- og husholdningsstrukturen i de nærmeste årene framover.

I perioden 1965 - 1980 økte skilsmissehyppigheten betraktelig. Samtidig ble giftermålshyppigheten redusert i alle aldersklasser, og den gjennomsnittlige giftealder økte med to år. Denne utviklingen har fortsatt også i første halvdel av 80-årene, og vi har derfor funnet det nødvendig å publisere nye framskrivingsresultater. En annen grunn til at vi utfører en ny framskriving er at vi som nevnt mener MAKE-modellen fungerer mer tilfredsstillende enn den tidligere modellen for de eldre.

Lavalternativet i den forrige framskrivingen, som ble ansett som det mest sannsynlige, har beskrevet utviklingen av giftermålshyppigheten fram til 1984 forholdsvis godt (se kapittel 2). I dette alternativet ble det antatt konstante giftermålsrater fra og med 1989. Vi mener at en ytterligere reduksjon av giftermåls-hyppigheten kan finne sted, og vil vise konsekvensene av en slik utvikling. Når det gjelder skilsmisseutviklingen, har forrige framskriving i mindre grad slått til. Dette har vi tatt hensyn til ved utforming av nye utviklingsalternativer.

De grunnleggende trekk ved framskrivingsmodellen MAKE omtales i kapittel 3. I kapittel 4 og 5 blir det gjort rede for hvilke forutsetninger som velges i framskrivingen. Selve resultatene presenteres i to deler. Framskrivinger basert på samme fruktbarhetsrater for alle sivilstandsgrupper omtales i kapittel 6, mens vi i kapittel 7 refererer eksperimenter der fødselsratene varierer med den ekteskapelige status.

Det er viktig å være klar over at separerte behandles som gifte gjennom hele rapporten, noe som gir litt for høye anslag på antall gifte. På den annen side regner vi ikke de som lever sammen uten å være gift, som gifte. Sannsynligvis er samliv uten vigsel langt vanligere enn å leve som separert.

## 2. FORRIGE SIVILSTANDSFRAMSKRIVING

Den forrige sivilstandsframskrivingen hadde 1978 som utgangspunkt og var basert på skilsmisse- og giftermålsrater estimert for perioden 1977 - 1978 (Brunborg et al., 1981). Ratene ble framskrevet for årene 1979 til 2025, som var siste framskrivingsår. Det ble benyttet tre alternativer for skilsmisse- og giftermålsratene gjennom denne perioden - et lavalternativ, et konstantalternativ og et høyalternativ. Lavalternativet ble ansett som det mest sannsynlige, og det er da også dette som har stemt best overens med den faktiske utvikling.

I figurene 1, 2, 3 og 4 er det for enkelte grupper trukket en stiplet linje som viser utviklingen ifølge lavalternativet fra de observerte ratene for 1977 - 1978 til første framskrivingsår 1979 og videre til 1984. Den faktiske utviklingen 1960 - 1984 er illustrert med en heltrukken linje.

Konstantalternativet er ikke tatt med i figurene, da dette tilsvarer å benytte 1979-verdiene i lavalternativet gjennom hele framskrivingsperioden.

Når det gjelder giftermål blant ugifte, viser det seg at det har vært god overensstemmelse med lavalternativet. For aldrene 20-29 er hovedmønsteret at den heltrukne linjen ligger litt over den stiplede, dvs. at nedgangen i giftermålsratene har vært noe mindre enn antatt i lavalternativet. For høyere aldersgrupper er det en tendens i motsatt retning.

For skilsmisser er det mindre samsvar. Hovedinntrykket er at økningen i skilsmissehyppigheten har vært mindre enn antatt for de under 50 år. For de som er eldre derimot har det vært en sterkere økning enn forutsatt i lavalternativet. I aldersgruppen 20-24 år har den faktiske utvikling vært ganske nær konstantalternativet. Når det gjelder aldrene 25-49 år, har utviklingen ligget mellom konstant- og lavalternativet.

Utviklingen av giftermålsrater for enker og skilte kvinner er også illustrert (figurene 5 og 6). Alle utviklingsalternativene i den forrige framskrivingen forutsatte konstante rater for giftermål blant tidligere gifte fra og med 1979, mens det faktisk viser seg å ha vært en nedgang i løpet av første halvdel av 1980-årene. Denne nedgangen har vært størst for de yngste.

Figur 1. Giftermålsrater for ugifte menn og kvinner under 25 år

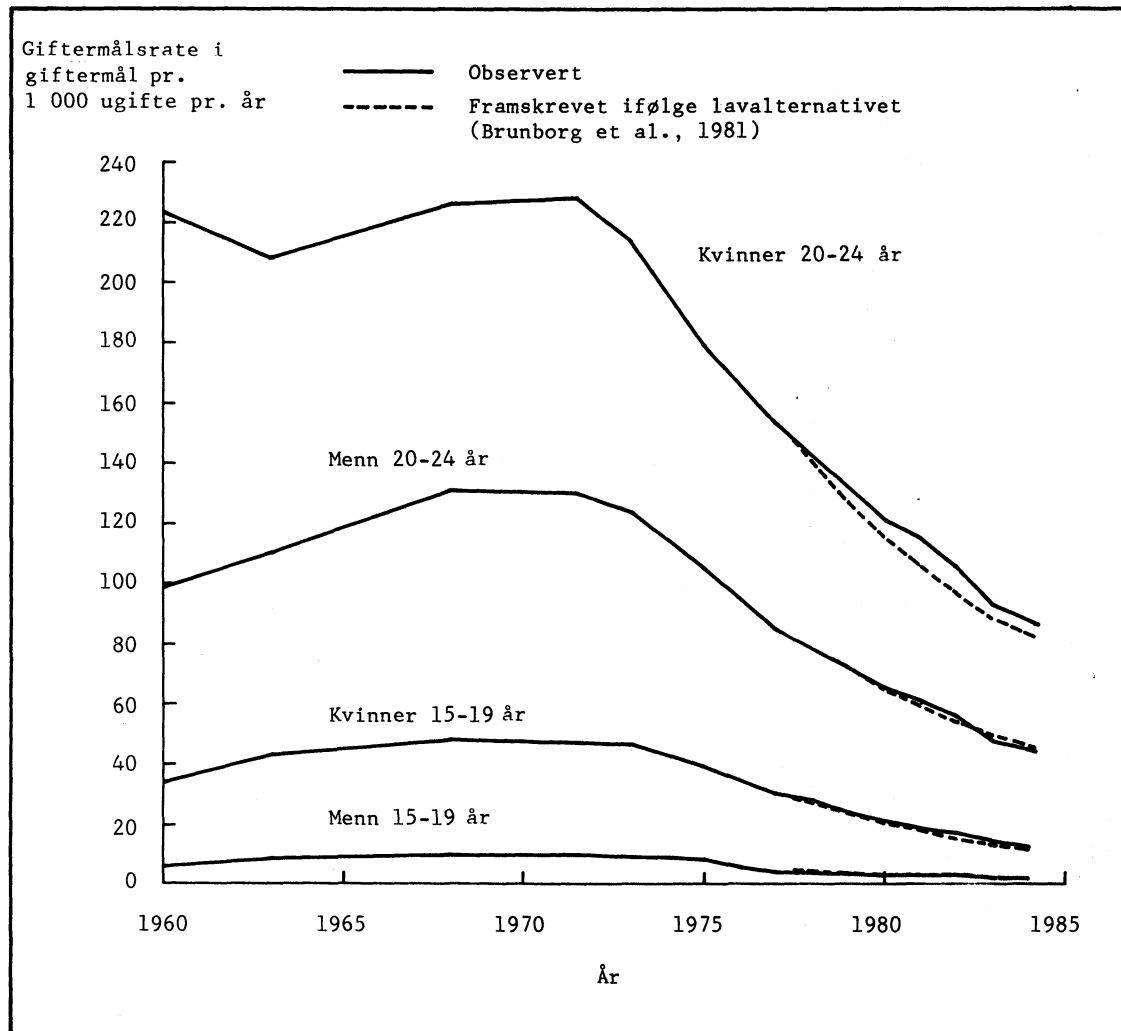

Figur 2. Giftermålsrater for ugifte kvinner mellom 25 og 44 år

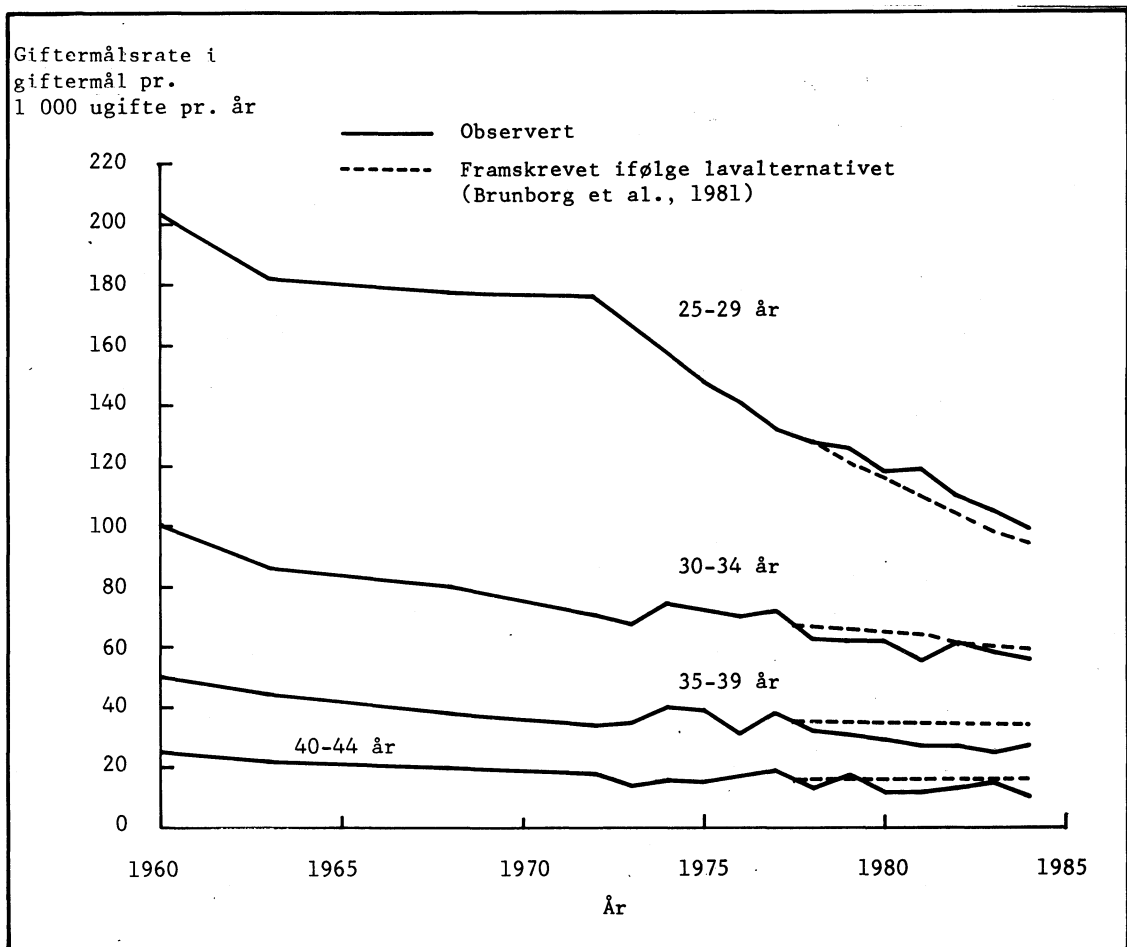

Figur 3. Skilsmisserater for menn under 30 år

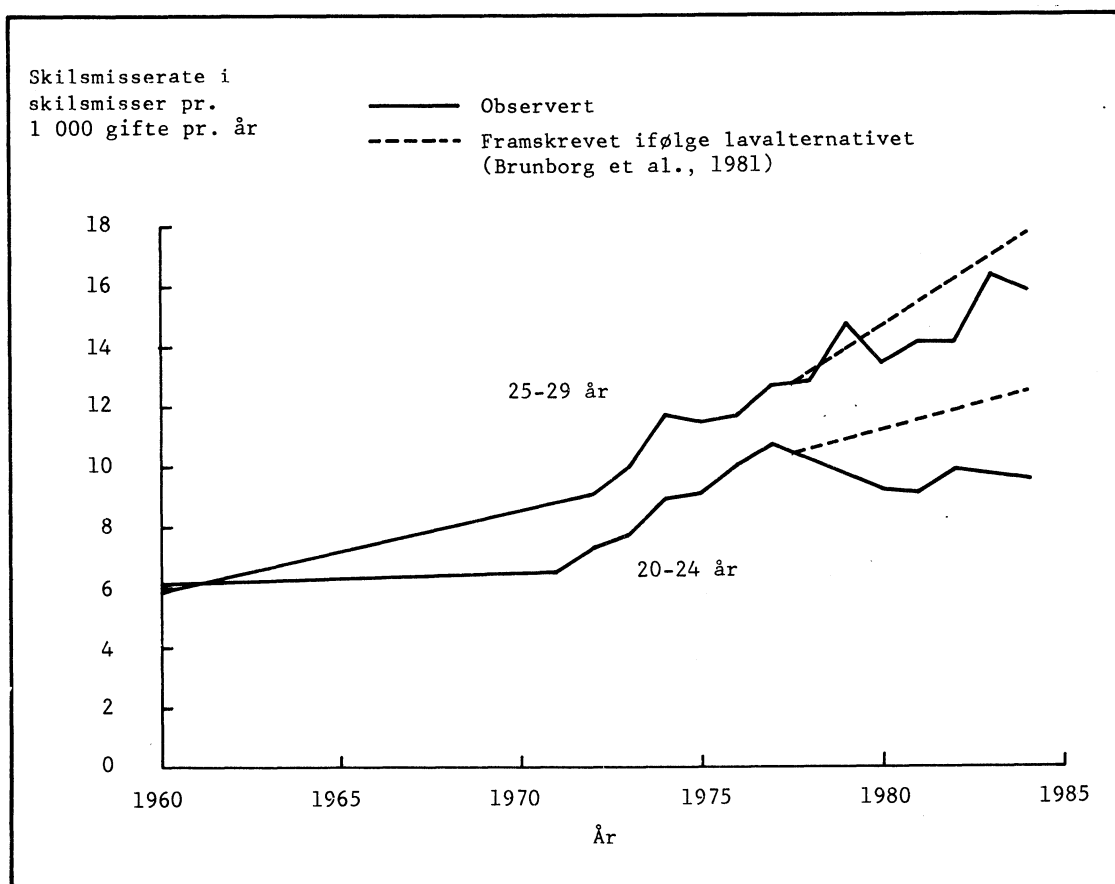

Figur 4. Skilsmisserater for menn mellom 30 og 69 år

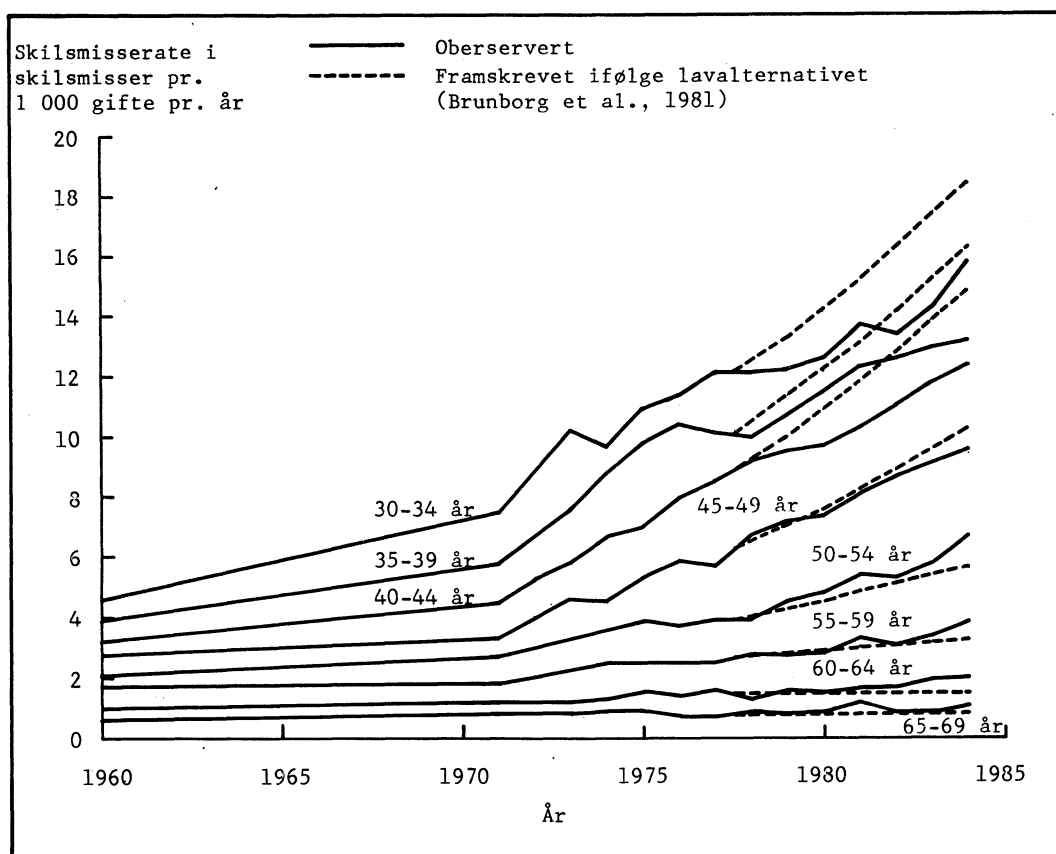

Figur 5. Observerte giftermålsrater for enker

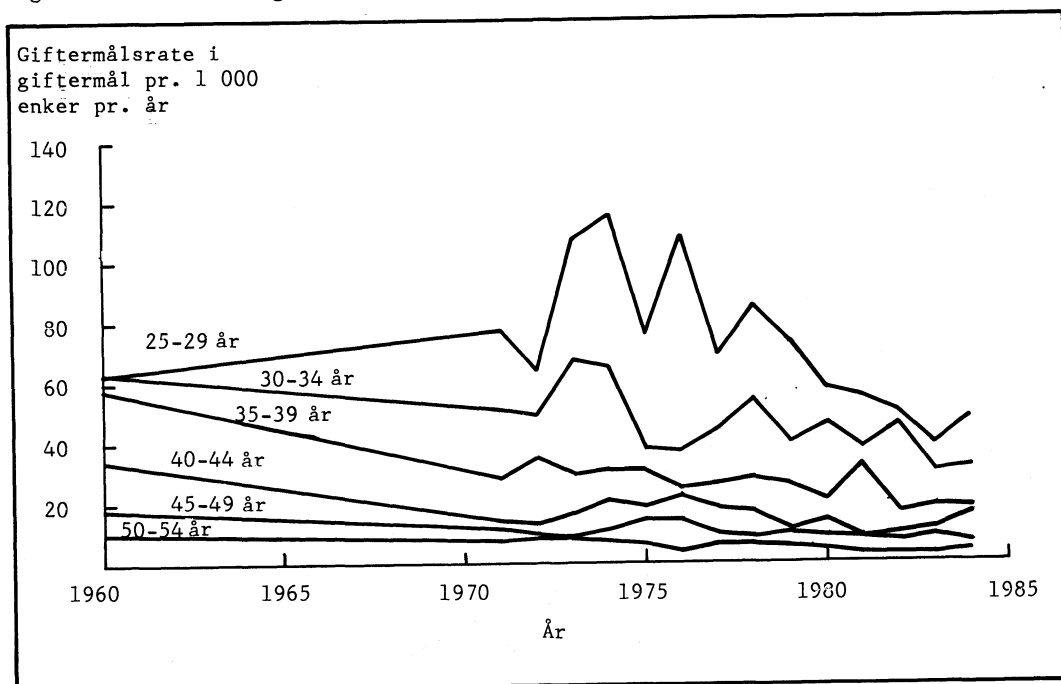

Figur 6. Observerte giftermålsrater for skilte kvinner

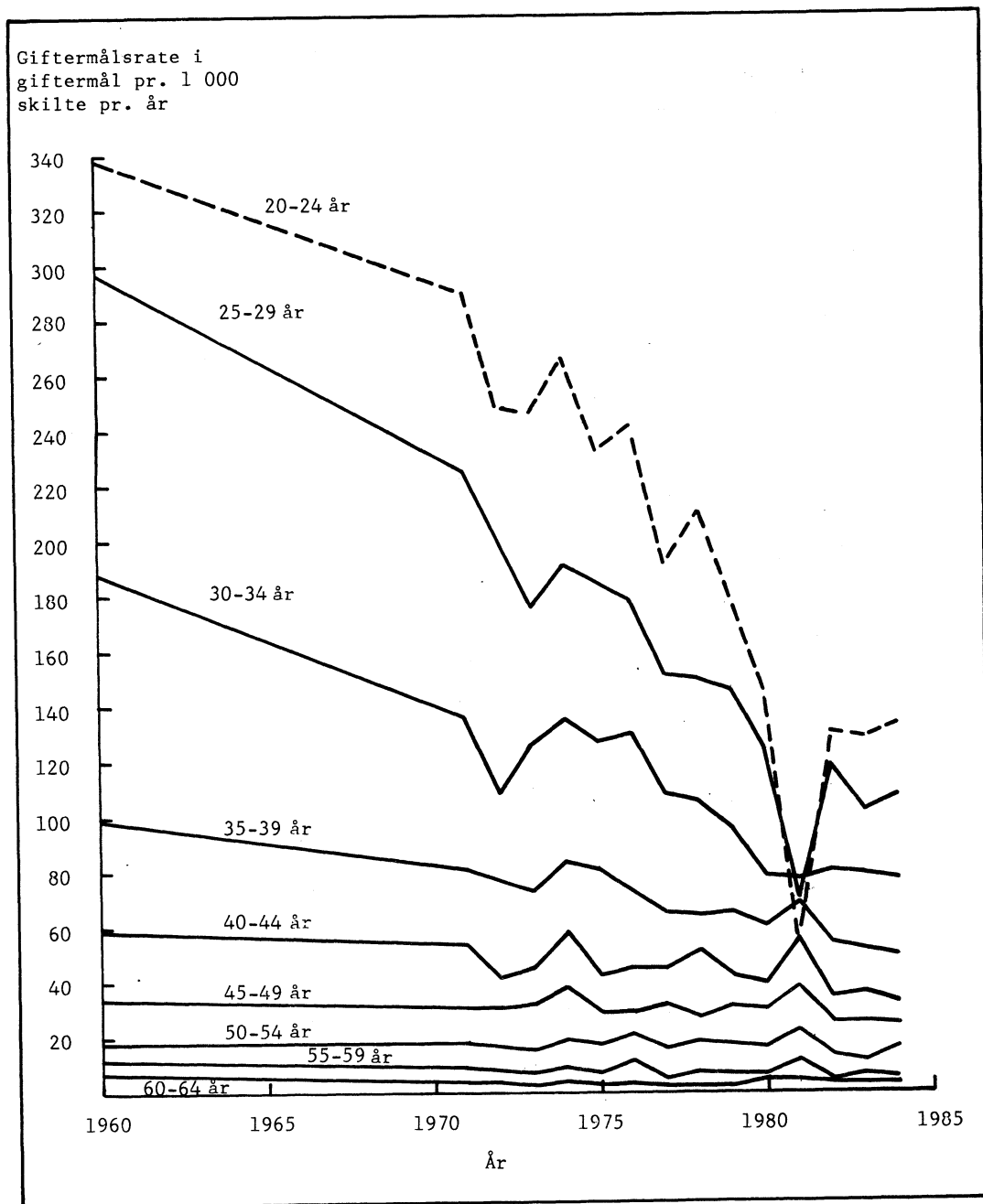

### 3. BESKRIVELSE AV MAKE-MODELLEN

I dette kapitlet blir det gitt en beskrivelse av hovedtrekkene i modellen - med særlig vekt på det som angår framskrivingen av antall ektepar. En detaljert dokumentasjon finnes i et eget notat (Kravdal, 1986b).

#### 3.1. Grunnleggende antakelser

I MAKE-modellen er det antatt at et individ i alder  $x$  befinner seg i en av disse seks tilstandene:

U(x)	Ugift og bor i Norge i alder $x$ .
G(x,y)	Gift og bor i Norge i alder $x$ . Ektefelle bor i Norge og har alder $y$ .
S(x)	Skilt og bor i Norge i alder $x$ .
W(x)	Enke(mann) og bor i Norge i alder $x$ .
D	Død. Bodde i Norge i dødsøyeblikket.
A	Bor i utlandet.

Som det framgår av tilstandsbeskrivelsen, er det antatt at ektefellen til en som er gift og bosatt i Norge, også er bosatt her. Derfor må det også forutsettes at gifte personer som utvandrer eller innvandrer, tar med sin ektefelle. En annen antakelse som er gjort, er at ingen gifter seg eller flytter til Norge som gift, før det året de fyller 15 år. Det er videre forutsatt at ingen innvandrer eller utvandrer som 70-åringer eller eldre, og at ingen dør det året de innvandrer (dvs. overgangen fra A til D er ikke tillatt).

Hovedresultatet av framskrivingene er antall personer  $P(h,a,e,t)$  som har kjønn  $h$ , alder  $a$  og ekteskadelig status  $e$ , og er bosatt i landet den 31.12. år  $t$ . I tillegg beregnes antall ektepar  $N(x,y,t)$ , der begge er bosatt i landet den 31.12. år  $t$ , han med alder  $x$  og hun med alder  $y$ . Det benyttes ettårige aldersgrupper fra og med 0 år til og med 105 år i framskrivingene. (Modellen tillater en åpen gruppe på 105 eller eldre, men vi har i de aktuelle beregninger antatt at det er umulig å bli 106 år, dvs. dødeligheten er 1.0 for 105-åringer).

Tankegangen i modellen er at disse to størrelsene  $P(h,a,e,t)$  og  $N(x,y,t)$  bestemmes på grunnlag av bestandstallene den 31.12. år  $t-1$  og ettårige overgangssannsynligheter. Med overgangssannsynligheter menes sannsynligheter for at en person som er i tilstand  $i$  ved utgangen av året  $t-1$ , er i tilstand  $j$  ved utgangen av året  $t$ . En overgang fra  $i$ =ugift til  $j$ =skilt i løpet av et år er mulig, men det forekommer meget sjelden. For å få en enkel modell er sannsynligheten for alle slike overganger som ikke kan gjøres direkte (dvs. at ekteskadelig status må endres to eller flere ganger), satt eksakt lik 0 i modellen.

De overgangene som er tatt i betraktning i MAKE, er altså

<u>31.12. år t-1</u>		<u>31.12. år t</u>
U(x-1)	→	G(x,y)
U(x-1)	→	D
U(x-1)	→	A
G(x-1,y-1)	→	S(x)
G(x-1,y-1)	→	W(x)
G(x-1,y-1)	→	D
G(x-1,y-1)	→	A
S(x-1)	→	G(x,y)
S(x-1)	→	D
S(x-1)	→	A



<u>31.12. år t-1</u>		<u>31.12. år t</u>
$W(x-1)$	→	$G(x,y)$
$W(x-1)$	→	D
$W(x-1)$	→	A
A	→	$U(x)$
A	→	$G(x,y)$
A	→	$S(x)$
A	→	$W(x)$

Det er selvsagt også mulig å være i samme tilstand de to årene. Dette tilsvarer overganger fra  $U(x-1)$  til  $U(x)$ , fra  $S(x-1)$  til  $S(x)$  osv.

Figur 4. Illustrasjon av tilstandsovergangene i modellen.

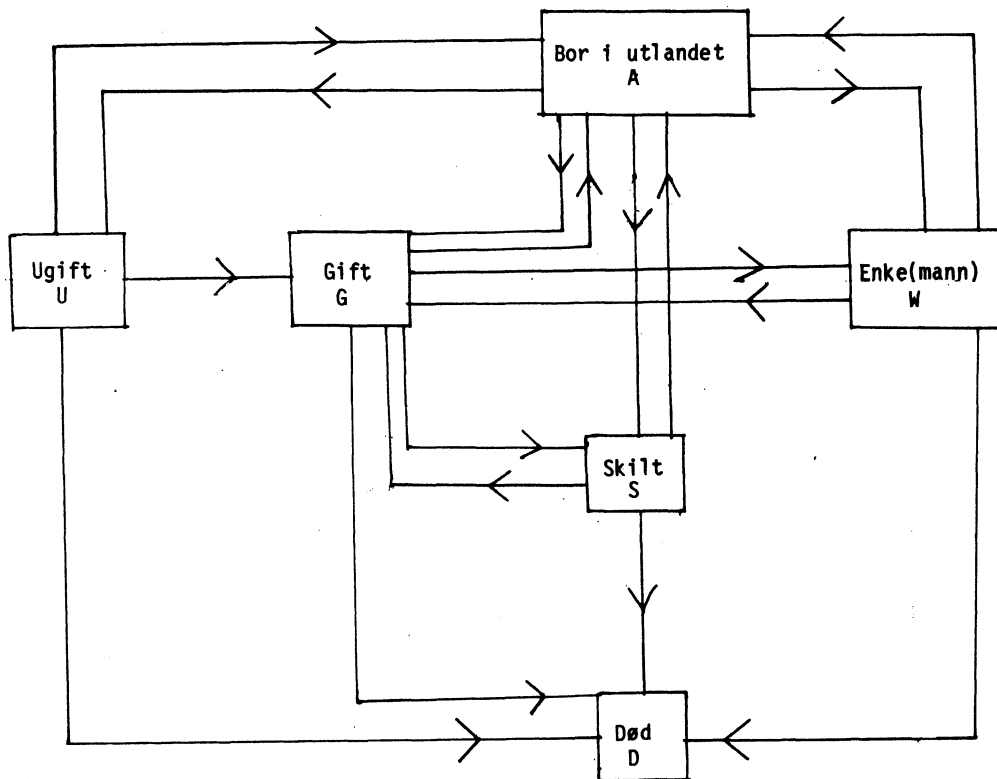

F.eks. er antall gifte år  $t$  lik antall gifte år  $t-1$  pluss antall som endrer sin tilstand til gift (fra U,S,W eller A) minus antall som endrer sin tilstand fra gift (til S,W,D eller A). Tilsvarende beregnes populasjonen i de andre tilstandene.

Modellen er basert på overgangssannsynligheter estimert i en basisperiode. Under estimeringen er det ikke tatt hensyn til andre dobbeltbegivenheter enn skilsmisse og seinere giftermål samme år. For eksempel beregnes sannsynligheten for at en ugift skal være gift ved utgangen av det neste året, kun ved hjelp av vigselmeldinger og bestandstall for ugifte. Det blir ikke tatt i betraktning at den nygifte kan dø før året er omme. En nærmere diskusjon av slike detaljer finnes i det tekniske notatet referert tidligere (Kravdal, 1986b).

Overgangssannsynlighetene fra basisperioden kan imidlertid ikke benyttes uendret gjennom hele framskrivingsperioden. For giftermål og en del andre begivenheter må det utføres en mer komplisert prosedyre. Dersom bestanden av menn multipliseres med giftermålssannsynligheten funnet i basisperioden, og tilsvarende gjøres for kvinner, vil ikke antall gifte kvinner nødvendigvis bli lik antall gifte menn. Dette illustrerer det såkalte tokjønnsproblemet, som blir omtalt i kapittel 3.4. Problemet kan løses ved å benytte rater bare for det ene kjønn, og la det andre følge passivt med, men dette anser vi som en litt for grov forenkling.

MAKE-modellen benytter giftermåls- og skilsmissesannsynligheter som er avhengige av alder, men ikke av varighet (dvs. tid i nåværende ekteskapelige status).

### 3.2. Utgangsbestand

Antall ektepar med alderskombinasjon  $x$  og  $y$  den 31.12.1984,  $N(x,y,t_0)$ , er funnet ved hjelp av Det Sentrale Personregisters Situasjonsfil, som for de aller fleste gifte personer inneholder ektefellenes fødselsår. For noen mangler imidlertid denne opplysningen. Et annet problem er at bestanden  $P(h,a,e,t_0)$  i Norge ved utgangen av 1984 ikke inneholder like mange gifte menn og kvinner, pga. feil ved opprettelse av registeret i 1964, flyttinger til utlandet m.m. Derfor måtte både  $N(x,y,t_0)$  og  $P(h,a,e,t_0)$  korrigeres før de kunne anvendes som inngangsdata i modellen. Metodene for å utføre korrigeringen blir ikke tatt opp i denne rapporten, men er forklart i det tekniske notat som beskriver MAKE-modellen mer detaljert (Kravdal, 1986b).

### 3.3. Estimeringen av overgangssannsynligheter

#### Følgende sannsynligheter er estimert for basisperioden 1983 - 1984:

Under estimeringen av sannsynlighetene er det glattet ved et glidende treleddet gjennomsnitt. Nedenfor betyr "gift" at personen er "gift og bosatt i Norge" og tilsvarende for skilt, ugift, enke og enkemann

- $g_0(h,x,e)$  Sannsynlighet for at en person med kjønn  $h$  som har sivilstand  $e$  ( $e = u,s,w$ ) og alder  $x-1$  den 31.12. år  $t-1$ , skal være gift den 31.12. år  $t$ . (Definert for  $x$  fra og med 15 til og med 90 år).
- $s_0(h,x)$  Sannsynlighet for at en person med kjønn  $h$  som er gift og har alder  $x-1$  den 31.12. år  $t-1$ , skal være skilt den 31.12. år  $t$ .  
(Definert for  $x$  fra og med 15 til og med 90 år).
- $mv(x,y)$  Sannsynlighet for at en ikke-gift mann som har alder  $x-1$  den 31.12. år, og er gift den 31.12. år  $t$ , har hustru i alder  $y$  den 31.12. år  $t$ .  
(Definert for  $x$  og  $y$  fra og med 15 til og med 90 år).
- $kv(x,y)$  Analog definisjon for kvinner.  
( $x$  og  $y$  byttet om)
- $ms(x,y)$  Sannsynlighet for at en gift mann som har alder  $x-1$  den 31.12. år  $t-1$ , og er skilt den 31.12. år  $t$ , skilte seg fra en hustru som hadde alder  $y-1$  den 31.12. år  $t$ .  
(Definert for  $x$  og  $y$  fra og med 15 til og med 90 år).

$ks(x,y)$  Analog definisjon for kvinner.  
( $x$  og  $y$  byttet om)

$ue(h,x,e)$  Sannsynlighet for at en person med kjønn  $h$  som har alder  $x-1$  den 31.12. år  $t-1$ , og som flytter fra Norge i år  $t$ , har sivilstand  $e$  den 31.12. år  $t-1$ .  
(Definert for  $x$  fra og med 1 til og med 69 år).

$ie(h,x,e)$  Sannsynlighet for at en person med kjønn  $h$  som flytter til Norge år  $t$  og er bosatt i Norge som  $x$  åring den 31.12. år  $t$ , har sivilstand  $e$  den 31.12. år  $t$ .  
(Definert for  $x$  fra og med 1 til og med 69 år).

#### Fødselssannsynligheter er estimert for 1984:

$f0(x,e)$  Sannsynlighet for at en kvinne som har alder  $x-1$  og er bosatt i landet med sivilstand  $e$  den 31.12. år  $t-1$ , får et barn i løpet av år  $t$  (uavhengig av hvilken sivilstand hun er i når hun får barnet).  
(Definert for  $x$  fra og med 15 til og med 49 år).

#### Dødsannsynligheter er estimert for 1982 - 1983:

$do(h,x,e)$  Sannsynlighet for at en person med kjønn  $h$  som har alder  $x-1$  og sivilstand  $e$  den 31.12. år  $t-1$ , dør i løpet av år  $t$  og er bosatt i landet i dødsøyeblikket.  
(Definert for  $x$  fra og med 1 til og med 106 år).

$d0(h,o,e)$  Sannsynlighet for at en som er født år  $t$  og har kjønn  $h$  dør i løpet av  $t$  og er bosatt i landet i dødsøyeblikket.

#### Inn- og utvandringssannsynligheter er estimert for 1981 - 1984:

$u(h,x)$  Sannsynlighet for at en person med kjønn  $h$  som har alder  $x-1$  den 31.12. år  $t-1$ , skal utvandre i løpet av år  $t$ .  
(Definert for  $x$  fra og med 1 til og med 69).

$u(h,0)$  Sannsynlighet for at en person med kjønn  $h$  som blir født år  $t$ , skal utvandre i løpet av år  $t$ .

$i(h,x)$  Sannsynlighet for at en person som flytter til Norge år  $t$ , har kjønn  $h$  og er bosatt i Norge med alder  $x$  den 31.12. år  $t$ .  
(Definert for  $x$  fra og med 0 til og med 69).

### 3.4. Tokjønnsproblemet

Et av hovedproblemene i en sivilstandsframskriving er det såkalte tokjønnsproblemet. Det er alltid to personer av ulikt kjønn som er involvert i inngåelse og oppløsning av ekteskap, og dette må modellen ta hensyn til. Totalt antall kvinner og totalt antall menn som gifter seg må være det samme, og tilsvarende ved skilsmisser. Ved inn- og utvandring må det være like mange gifte menn og kvinner som flytter, og ved dødsfall må antall gifte kvinner som blir enker være lik antall gifte menn som dør, og tilsvarende for enkemenn. Pollard (1977) har stilt opp en del krav som bør tilfredsstilles av en realistisk ekteskapsmodell.

Det er utført sivilstandsframskrivninger i flere europeiske land, og løsningen av tokjønnsproblemet varierer en del (Keilman, 1985). Den løsningen som er valgt i Statistisk Sentralbyrå, er tidligere anvendt i Danmark (Danmarks Statistikk, 1970; Spøhr, 1972). Idéen skal stamme fra Orcutt (1961).

Metoden går i korthet ut på at halvparten av mennene utsettes for sannsynligheter som er estimert for menn, og halvparten av kvinnene for sannsynligheter estimert for kvinner. Deretter tildeles hvert kjønn makker etter en estimert aldersfordeling. Denne metoden tilfredsstiller flere av Pollards aksiomer, men ikke de to kravene han har kalt konkurransekrevet og substitusjonskrevet.

Det er varianter av denne metoden vi har valgt ved framskriving av antall vigsler, skilsmisser og flyttinger blant gifte. Vi har funnet fram til en alternativ modell som ser ut til å tilfredsstille også konkurransekrevet og substitusjonskrevet, men har foreløpig ikke fått estimert de parametre som inngår.

### 3.5. Giftermål

Den tankegangen som ligger bak ved framskriving av antall giftermål, kan beskrives ved en enkel likning. Første ledd beskriver antall giftermål der halvparten av mennene gifter seg med "mannlige" giftermålsrater, og andre ledd beskriver antall giftermål der halvparten av kvinnene gifter seg med "kvinnelige" giftermålsrater. Antall par  $V(x,y,t)$  som gifter seg år  $t$ , der han har alder  $x$  og hun har alder  $y$ , er altså gitt ved:

$$V(x,y,t) = 0,5 \cdot \sum_{e=u,s,w} (P(\text{mann},x-1,e,t-1) \cdot g(\text{mann},x,e,t) \cdot mv(x,y)) \\ + 0,5 \cdot \sum_{e=u,s,w} (P(\text{kvinne},y-1,e,t-1) \cdot g(\text{kvinne},y,e,t) \cdot kv(x,y))$$

Her er  $P(h,a-1,e,t-1)$  bestanden av personer med kjønn  $h$ , alder  $a-1$  og ekteskapelig status  $e$  den 31.12. år  $t-1$ .

$$\begin{aligned} g(h,a,e,t) &= g_0(h,a,e) && \text{for } e = w(\text{enke/enkemann}) \\ g(h,a,e,t) &= g_0(h,a,e) \cdot qg(h,a,t) && \text{for } e = u(\text{ugift}) \\ g(h,a,e,t) &= g_0(h,a,e) \cdot qr(h,a,t) && \text{for } e = s(\text{skilt}) \end{aligned}$$

Her er  $g_0(h,a,e)$  giftermålssannsynlighetene estimert i basisperioden.  $qg(h,a,t)$  og  $qr(h,a,t)$  er tidsavhengige endringsfaktorer. Ved hjelp av disse endringsfaktorene er det mulig å forandre giftermålssannsynlighetene (heretter også ofte kalt giftermålsrater) gjennom framskrivingsperioden. For enker og enkemenn har vi for enkelhets skyld benyttet konstante rater, da det i første rekke er for de yngre giftermålsratene har endret seg. Andelen enker og enkemenn under 50 år er meget lav og etter vår oppfatning blant de minst interessante størrelsene i en sivilstandsframskriving.

$mv(x,y)$  er sannsynligheten for at en mann som gifter seg i alder  $x$ , skal få en kone i alder  $y$ .  $kv(x,y)$  er definert tilsvarende. Disse betingede sannsynlighetene er estimert i basisperioden.

Med en slik giftermålsmodell er antall menn i alder  $x$  som gifter seg (sum av  $V(x,y,t)$  over  $y$ ), avhengig av antall kvinner i alle aldre og antall menn i alder  $x$ , men derimot ikke avhengig av antall menn i andre aldre enn  $x$ .

I tillegg til å beregne antall nye ektepar  $V(x,y,t)$  må det også bestemmes hvilken ekteskapelig status ektefellene hadde tidligere. For eksempel må vi finne ut hvor mange skilte menn  $VS(x)$  i alder  $x$  som gifter seg. Følgende likning gir konsistens med  $V(x,y,t)$ :

$$VS(x) = 0,5 \cdot P(\text{mann},x-1,\text{skilt},t-1) \cdot g(\text{mann},x,\text{skilt},t) \\ + 0,5 \cdot \sum_{e=u,s,w} P(\text{kvinne},y-1,e,t-1) \cdot g(\text{kvinne},y,e,t) \cdot kv(x,y) \cdot z(x,\text{skilt})$$

Her er  $z(x,\text{skilt})$  en fordelingsfaktor gitt ved

$$z(x,\text{skilt}) = \frac{P(\text{mann},x-1,\text{skilt},t-1) \cdot g(\text{mann},x,\text{skilt},t)}{\sum_{e=u,s,w} P(\text{mann},x-1,e,t-1) \cdot g(\text{mann},x,e,t)}$$

### 3.6. Skilsmisser

Beregningen av antall skilsmisser er helt tilsvarende. Antall par  $S(x,y,t)$  som blir skilt er gitt ved:

$$S(x,y,t) = 0,5 \cdot P(\text{mann},x-1,g,t-1) \cdot s(\text{mann},x,t) \cdot ms(x,y) \\ + 0,5 \cdot P(\text{kvinn},y-1,g,t-1) \cdot s(\text{kvinn},y,t) \cdot ks(x,y)$$

Her er  $P(h,a-1,g,t-1)$  bestanden av gifte. Skilsmisseraten i år  $t$ ,

$s(h,a,t)$ , er gitt ved  $s(h,a,t) = s_0(h,a) \cdot qs(h,a,t)$ .

$s_0(h,a)$  er skilsmisse-sannsynlighetene estimert i basisperioden, og  $qs(h,a,t)$  er tidsavhengige endringsfaktorer.

Det benyttes egne fordelingsfunksjoner  $ms(x,y)$  og  $ks(x,y)$  istedenfor å la parene bli skilt i overensstemmelse med aldersfordelingen i bestanden. Studier av  $ms(x,y)$  og  $ks(x,y)$  viser nemlig at det for skilte er en annen forskjell mellom ektefellenes alder enn det er i bestanden av gifte. Tilsvarende observasjoner er gjort i Sverige (Statistiska Centralbyrån, 1983).

### 3.7. Inn- og utvandring

Antall ektepar  $U(x,y,t)$  som flytter ut av landet, beregnes på tilsvarende måte som antall gifte og skilte, og er gitt ved:

$$U(x,y,t) = 0,5 \cdot FU(\text{mann},x,\text{gift},t) \cdot mf(x,y,t-1) \\ + 0,5 \cdot FU(\text{kvinn},y,\text{gift},t) \cdot kf(x,y,t-1)$$

Her er  $FU(h,a,\text{gift},t) = u(h,a) \cdot ue(h,a,\text{gift}) \cdot \sum_{e=u,s,w,g} P(h,a-1,e,t-1)$ , altså et mål for antall gifte

menn og kvinner som skal flytte ifølge utvandringsandelene og fordelingen på sivilstand ved utvandring. Parametrene  $mf(x,y,t-1)$  og  $kf(x,y,t-1)$  er funksjoner som fordeler ektefeller etter alder. Vi har ikke estimert noen egen aldersfordeling, men bruker den samme som i bestanden av gifte år  $t-1$ .

Tilsvarende likninger gjelder for innvandring.

$$U(x,y,t) = 0,5 \cdot FI(\text{mann},x,\text{gift},t) \cdot mf(x,y,t-1) \\ + 0,5 \cdot FI(\text{kvinn},y,\text{gift},t) \cdot kf(x,y,t-1)$$

Her er  $FI(h,a,\text{gift},t) = ie(h,a,\text{gift}) \cdot i(h,a) \cdot TI(t)$ , der  $TI(t)$  er totalt antall innvandrere år  $t$ .  $TI(t)$  er totalt antall utvandrere pluss en nettoinnvandring, som er antatt å være 4 000 gjennom hele framskrivingsperioden.

### 3.8. Dødsfall blant gifte

For enkelhets skyld er det antatt at en person som mister sin ektefelle i år  $t$ , ikke opplever dødeligheten som enke(mann) før året etter, det vil si år  $t+1$ .

Vi antar at dødeligheten for en gift mann i alder  $x$  er  $DMg$  og for en gift kvinne i alder  $y$   $DKg$ .

Sannsynligheten for at begge dør:	$DMg \cdot DKg$
Sannsynligheten for at bare han dør:	$DMg \cdot (1-DKg)$
Sannsynligheten for at bare hun dør:	$DKg \cdot (1-DMg)$
Sannsynligheten for at ingen dør:	$(1-DMg) \cdot (1-DKg)$

Vi regner altså med at begge ektefeller kan dø i løpet av ett kalenderår.

#### 4. GIFTERMÅLS- OG SKILSMISSEUTVIKLINGEN

Siden vårt hovedmål er å studere fordelingen av befolkningen etter ekteskapelig status, er det rimeligvis giftermåls- og skilsmisseratene som er de mest interessante parametrene. For å lage en realistisk framskrivning som de ulike brukere kan ha tiltro til, må vi i tillegg til å ha en god modell, også kunne gi en forholdsvis velbegrunnet beskrivelse av hvordan giftermåls- og skilsmissemønsteret vil utvikle seg gjennom framskrivingsperioden. De valg vi har gjort når det gjelder utviklingen av ratene, er langt fra basert på dypsindige overveielser, men visse idéer om årsakssammenhenger ligger tross alt til grunn. Det fører altfor langt å gi en grundig beskrivelse av dette århundrets endringer i ekteskapsmønsteret og de teorier som er framsatt for å forklare disse endringene. Vi vil i kapittel 4.1 og 4.2 bare referere en del hovedtrekk ved utviklingen og peke på noen av teoriene.

##### 4.1. Endringer i ekteskapsmønsteret 1930 - 1984

Det har skjedd store endringer i giftermålsmønsteret i Norge i dette århundret. Fra 1920-årene til 1960-årene var det en sterk økning i giftermålsratene for personer under 30 år. Gjennomsnitts giftealder var for begge kjønn mer enn tre år lavere for 1930-kohorten enn for 1900-kohorten (Statistisk Sentralbyrå, 1978). Andel kvinner som giftet seg, økte også betydelig, mens andel menn som giftet seg, holdt seg på omtrent samme nivå.

Fra slutten av 1960-tallet har utviklingen snudd. Giftermålsratene har gått ned for alle aldersgrupper fram til idag. Dette gjelder både førstegangs giftermål og gjengifte blant skilte eller etterlatte. I løpet av de siste 20 årene har medianalder ved førstegangs giftermål steget med omtrent to år.

Samtidig med at giftermålsratene har gått ned, har det trolig vært en sterk økning av samliv uten vigsel. For mange er nok samliv uten vigsel en innledning til ekteskap, men det ser ut til at det i stor utstrekning også velges som en mer permanent samlivsform - ikke minst blant de som allerede har et ekteskap bak seg. Dessverre mangler vi pålitelige tall for utbredelsen av samliv uten vigsel.

Et meget viktig trekk ved utviklingen i samlivsmønsteret er at den økte utbredelsen av samliv uten vigsel i stor grad oppveier nedgangen i giftermålene. Når ekteskap og samliv betraktes under ett, kan det se ut som om tendensen til å leve i parforhold ikke er gått ned. Selv om de unge tar stadig lenger utdanning, noe som vanligvis fører til høyere giftermålsalder, har alder ved inngåelse av første samliv sannsynligvis gått ned. Frukthbarhetsundersøkelsen 1977 viser en nedgang fram til i alle fall 1975 (Noack og Østby, 1981). I en svensk undersøkelse er det påpekt at alder ved første samlivsinnngåelse har gått kraftig ned i hele perioden fra 1950 til 1980 (Etzler, 1984).

I en framskrivning av formell ekteskapelig status er det helt nødvendig å ta stilling til om de siste års nedgang i giftermålsratene kun skyldes en utsettelse - kanskje fordi unge mennesker først lever sammen noen år i "papirløst ekteskap" før de gifter seg. Dette er et svært vanskelig spørsmål som er hyppig debattert i litteraturen (se f.eks. Eldridge og Kiernan, 1985). Vi vil driste oss til å hevde at det neppe bare er en utsettelse som ligger til grunn for reduksjonen i giftermålene i Norge. Ratene for alle aldersgrupper har gått ned gjennom en 20-årsperiode, og dette kan tyde på at stadig flere ikke blir gift i det helt tatt, men kanskje isteden velger det "papirløse ekteskap" som permanent samlivsform.

Når det gjelder skilsmisser, har det ikke vært de samme svingninger. Skilsmisseratene har økt betydelig i hele etterkrigstiden.

De samme hovedtrekk er for øvrig observert i andre vestlige land.

#### 4.2. Teorier som kan forklare endringene i ekteskapsmønsteret

De høye giftermålsratene de første årene etter annen verdenskrig skyldes i stor grad en utsettelse av giftermålene på grunn av krigen og de dårlige tidene i 1930-årene, samtidig med at de som vokste opp i depresjonsårene giftet seg tidlig. Den amerikanske sosiologen Cherlin (1981) viser til en rekke studier som tar for seg betydningen av å vokse opp under dårlige økonomiske kår i 1930-årene. Han mener for eksempel at det å måtte bidra til forsørgingen i ung alder og å se verdien av familiesamhold i vanskelige tider, kan gi seg utslag i lavere giftermålsalder og en høy prioritering av familielivet.

En annen forklaring på den såkalte giftermåls-"boomen" i 1950- og 1960-årene er gitt av Easterlin (1980), som tar utgangspunkt i mennenes inntekt i forhold til deres aspirasjonsnivå. Han hevder at menn født i 1930-årene hadde gode tider i 1950- og 1960-årene, fordi disse kohortene var små. Fordi de dessuten var vant til dårlig økonomi under oppveksten, hadde de overskudd til å stifte familie tidlig. 1950-kohorten derimot var stor, og dette mener han kan forklare reduksjonen i giftermålsratene de siste årene.

Utviklingen fra slutten av 1960-tallet er preget av seinere giftermål, kanskje av at flere aldri gifter seg og dessuten stigende skilsmissehyppighet. Sannsynligvis er giftermålene i stor grad erstattet av samliv uten vigsel. Dersom vi antar at det er vanlig å se på det uformelle samliv som mindre bindende enn et tradisjonelt ekteskap, kan alle disse utviklingstrekkene tyde på at folk etter hvert har blitt mindre avhengige av å knytte sterke familieband. Det kan også ha blitt en økt frykt for å binde seg til hverandre i et livslangt forhold. Et viktig moment i denne sammenheng er at når begge ektefeller skal ha mulighet til en selvstendig yrkeskarriere, vil det stilles større krav til begge om å vise hensynsfullhet og respekt. Dette kan skape en redsel for å knytte varige og sterke band.

Kvinnens økonomiske avhengighet av mannen har trolig blitt betydelig mindre de seinere år, på grunn av at de har fått bedre utdanning og deltatt mer i yrkeslivet. Dette er blant annet understreket av Becker (1981). Han betrakter ekteskapet som et bytte av varer og tjenester, og hevder at økt inntjeningssevne for kvinnene har redusert mennenes komparative fortrinn framfor kvinnene i arbeidslivet, og dermed bidratt til å gjøre ekteskapet svakere som institusjon.

Vi vil også trekke fram at tradisjonelle og religiøse autoriteter trolig er betydelig svekket i vår del av verden. Dette kan ha hatt stor betydning for utbredelsen av både skilsmisse og samliv uten vigsel.

Når det gjelder skilsmisser vil vi for øvrig peke på at bevisstheten om at det er økonomisk mulig å bryte ut, kan senke toleransenivået i ekteskapet. Et annet moment er at et stigende antall skilte får ringvirkninger ved at det da blir mindre sosialt belastende å oppløse ekteskapet.

#### 4.3. Framskrivingsalternativer

For å bestemme et rimelig forløp for den videre utvikling er endringen fra 1979 til 1984 studert. Vi har valgt å beskrive denne endringen ved såkalte basisendringsfaktorer. Basisendringsfaktorene  $q_{g1}$ ,  $q_{r1}$ , og  $q_{s1}$  er beregnet for femårsgrupper for henholdsvis giftermål blant ugifte, giftermål blant skilte og skilsmisser. De er definert slik for kjønn  $h$  og aldersgruppe  $a$ :

$$q_{g1}(h,a) = (g(h,a,1984)/g(h,a,1979))^{0,2}$$

Her er  $g(h,a,t)$  rater for første gangs giftermål for kjønn  $h$  og aldersgruppe  $a$  publisert i "Folkemengdens bevegelse 1984". Det er tilsvarende definisjoner for  $q_{r1}$  og  $q_{s1}$ .

Basisendringsfaktorene for femårsgrupper for perioden 1979 - 1984 ble avmerket i et diagram, og det ble på frihånd trukket en kurve gjennom disse punktene. Fra denne kurven avleste vi så basisendringsfaktorer for ettårsgrupper. Det kom ikke fram noen tydelig forskjell mellom menn og kvinner, og vi lot derfor de glattede basisendringsfaktorer  $q_{g1}(h,a)$ ,  $q_{r1}(h,a)$  og  $q_{s1}(h,a)$  være uavhengige av kjønn  $h$  (se tabell 1). Det bør kanskje understrekes at basisendringsfaktorene for skilsmisse og gjenfifte blant de yngste ikke bare er basert på glatting, men også på ekstrapolering. Akkurat disse basisendringsfaktorene er for øvrig av liten interesse, siden de gjelder begivenheter som forekommer meget sjelden.





Giftermålsratene har sunket mindre jo høyere alderen er. For førstegangs giftermål har basisendringsfaktorene  $qg(h,a)$  sin laveste verdi for 15-åringene. Denne minimumsverdien er omtrent 0,85, dvs. 15 prosent nedgang pr. år. Basisendringsfaktoren øker med alderen, og er lik 1 for de som er over 44 år. For giftermål blant skilte er det et ganske likt forløp, men her er økningen langsommere. Basisendringsfaktorene for skilte ( $qrl(h,a)$ ) er lavere enn for ugifte ( $qg(h,a)$ ) for de aller fleste aldre, og når verdien 1 først ved alder 56. Det har vært en nedgang i giftermålsraten også for enker og enkemenn, men som forklart i kapittel 3 har vi likevel valgt å holde disse ratene konstante gjennom framskrivingsperioden. De basisfaktorer som på denne måten ble funnet for førstegangs giftermål, er nær de som ble funnet ved forrige ekteskapsframskriving av Brunborg, Mønnesland og Selmer (1981) for årene før 1978. For skilsmisser har vi imidlertid funnet et litt annet mønster. Som nevnt i kapittel 2 har økningen i skilsmisseratene siden 1978 vært noe annerledes enn antatt i lavalternativet fra 1981. Siden 1978 har den prosentvise skilsmisseøkning vært størst for personer i begynnelsen av 50-årsalderen, mens den før 1978 var størst omkring 40-årsalderen. Basisendringsfaktorene  $qsl(h,a)$  har sitt maksimum for 52-åringene. Denne maksimumsverdien er 1,08. Faktorene er lik 1 for de som er eldre enn 69 år. De faktorer som ble funnet i 1981, hadde derimot maksimalverdi på 1,09 for aldre nær 40 år.

En enkel videreføring av utviklingstendensen ville være å suksessivt multiplisere forrige års rater med basisendringsfaktorene. Vi mener at en slik utvikling når det gjelder skilsmisser, kanskje er noe dramatisk. Ut fra forestillingen om at økt likestilling og endrede atferdsnormer har vært av stor betydning, er det ikke vanskelig å forestille seg en fortsatt kraftig økning av skilsmisseratene. Det er imidlertid også mulig at skilsmisshyppigheten ganske raskt vil stabilisere seg på grunn av at ekteskapsalderen de siste årene har økt. Utbredelsen av "papirløse ekteskap" kan også føre til at det i de formelle ekteskapene blir en stadig større andel som prioriterer familielivet meget høyt. Når det gjelder giftermålsratene, synes vi det er mye som taler for en fortsatt reduksjon. En utvikling som synes svært rimelig, er at samliv uten vigsel vinner terreng i stadig flere miljøer. Sannsynligvis er det idag store grupper hvor det "papirløse ekteskap" fremdeles er uakseptabelt.

På bakgrunn av disse betraktninger har vi valgt to utviklingsalternativer - et konstantalternativ som viser effekten av en fastfrysing av dagens mønster, og et lavalternativ som illustrerer hvordan det går hvis giftermålsratene går ytterligere ned og skilsmisseratene økes.

I lavalternativet har vi for giftermål multiplisert suksessivt med basisendringsfaktorene i fem år. Deretter skjer det en trinnvis neddemping, slik at det er konstante giftermålsrater etter 1993. Når det gjelder skilsmisser, begynner vi neddempingen umiddelbart, men slik at det også der er konstante rater etter 1993. Giftermålsratene i lavalternativet har vi altså bestemt ved å multiplisere ratene for to-årsperioden 1983-84 med følgende endringsfaktorer:

$$\begin{aligned} qg(h,a,1985) &= qg(h,a)^{1,5} \\ qg(h,a,1986) &= qg(h,a,1985) \cdot qg(h,a) \\ qg(h,a,1987) &= qg(h,a,1986) \cdot qg(h,a) \\ qg(h,a,1988) &= qg(h,a,1987) \cdot qg(h,a) \\ qg(h,a,1989) &= qg(h,a,1988) \cdot qg(h,a) \\ qg(h,a,1990) &= qg(h,a,1989) \cdot (qg(h,a) - 0,2 \cdot (qg(h,a) - 1)) \\ qg(h,a,1991) &= qg(h,a,1990) \cdot (qg(h,a) - 0,4 \cdot (qg(h,a) - 1)) \\ qg(h,a,1992) &= qg(h,a,1991) \cdot (qg(h,a) - 0,6 \cdot (qg(h,a) - 1)) \\ qg(h,a,1993) &= qg(h,a,1992) \cdot (qg(h,a) - 0,8 \cdot (qg(h,a) - 1)) \\ qg(h,a,t) &= qg(h,a,1993) \text{ for } t = 1994, 1995, \dots, 2050 \end{aligned}$$

Endringsfaktorene for første framskrivingsår (1985) er satt lik basisendringsfaktorene opphøyd i 1,5, da det er 1,5 år mellom observasjonsperioden 1983-84 og midten av året 1985.

For giftermål blant skilte er det helt analogt, men her er  $g$  byttet ut med  $r$  i symbolene. Når det gjelder skilsmisser er endringsfaktorene beregnet slik:

$$\begin{aligned} qs(h,a,1985) &= qs1(h,a)^{0,5} \cdot (qs1(h,a) - 0,1 \cdot (qs1(h,a) - 1)) \\ qs(h,a,1986) &= qs(h,a,1985) \cdot (qs1(h,a) - 0,2 \cdot (qs1(h,a) - 1)) \\ qs(h,a,1987) &= qs(h,a,1986) \cdot (qs1(h,a) - 0,3 \cdot (qs1(h,a) - 1)) \\ qs(h,a,1988) &= qs(h,a,1987) \cdot (qs1(h,a) - 0,4 \cdot (qs1(h,a) - 1)) \\ qs(h,a,1989) &= qs(h,a,1988) \cdot (qs1(h,a) - 0,5 \cdot (qs1(h,a) - 1)) \\ qs(h,a,1990) &= qs(h,a,1989) \cdot (qs1(h,a) - 0,6 \cdot (qs1(h,a) - 1)) \\ qs(h,a,1991) &= qs(h,a,1990) \cdot (qs1(h,a) - 0,7 \cdot (qs1(h,a) - 1)) \\ qs(h,a,1992) &= qs(h,a,1991) \cdot (qs1(h,a) - 0,8 \cdot (qs1(h,a) - 1)) \\ qs(h,a,1993) &= qs(h,a,1992) \cdot (qs1(h,a) - 0,9 \cdot (qs1(h,a) - 1)) \\ qs(h,a,t) &= qs(h,a,1993) \text{ for } t = 1994, 1995, \dots, 2050 \end{aligned}$$

I konstantalternativet er alle endringsfaktorer lik kvadratroten av basisendringsfaktorene, dvs. at  $qs(h,a,t) = qs1(h,a)^{0,5}$  for alle  $t$ . Vi bruker med andre ord ikke ratene for 1983 - 1984, men rater som tilsvarer et nivå midt i 1984. Tilsvarende gjelder for  $qr(h,a,t)$  og  $qs(h,a,t)$ .

Figurene 7 og 8 viser ratene  $g0(h,a,e)$  og  $s0(h,a)$ , som er estimert for 1983 - 1984, sammen med ratene  $g(h,a,e,t)$  og  $s(h,a,t)$  for årene etter 1993 i lavalternativet.

Konstantalternativet er nesten sammenfallende med ratene estimert for 1983 - 1984, og er derfor ikke tegnet inn.

I figurene 9, 10, 11 og 12 har vi vist hvordan utviklingen fram til 1993 blir under lavalternativet. For perioden til og med 1984 har vi plottet observerte rater. Verdiene for femårsgruppene for seinere år har viberegnet ved å ta det aritmetiske gjennomsnittet av de framskrevne ratene for de fem tilsvarende ettårsgruppene.

Figur 7. Framskrevne og observerte rater for førstegangs giftermål

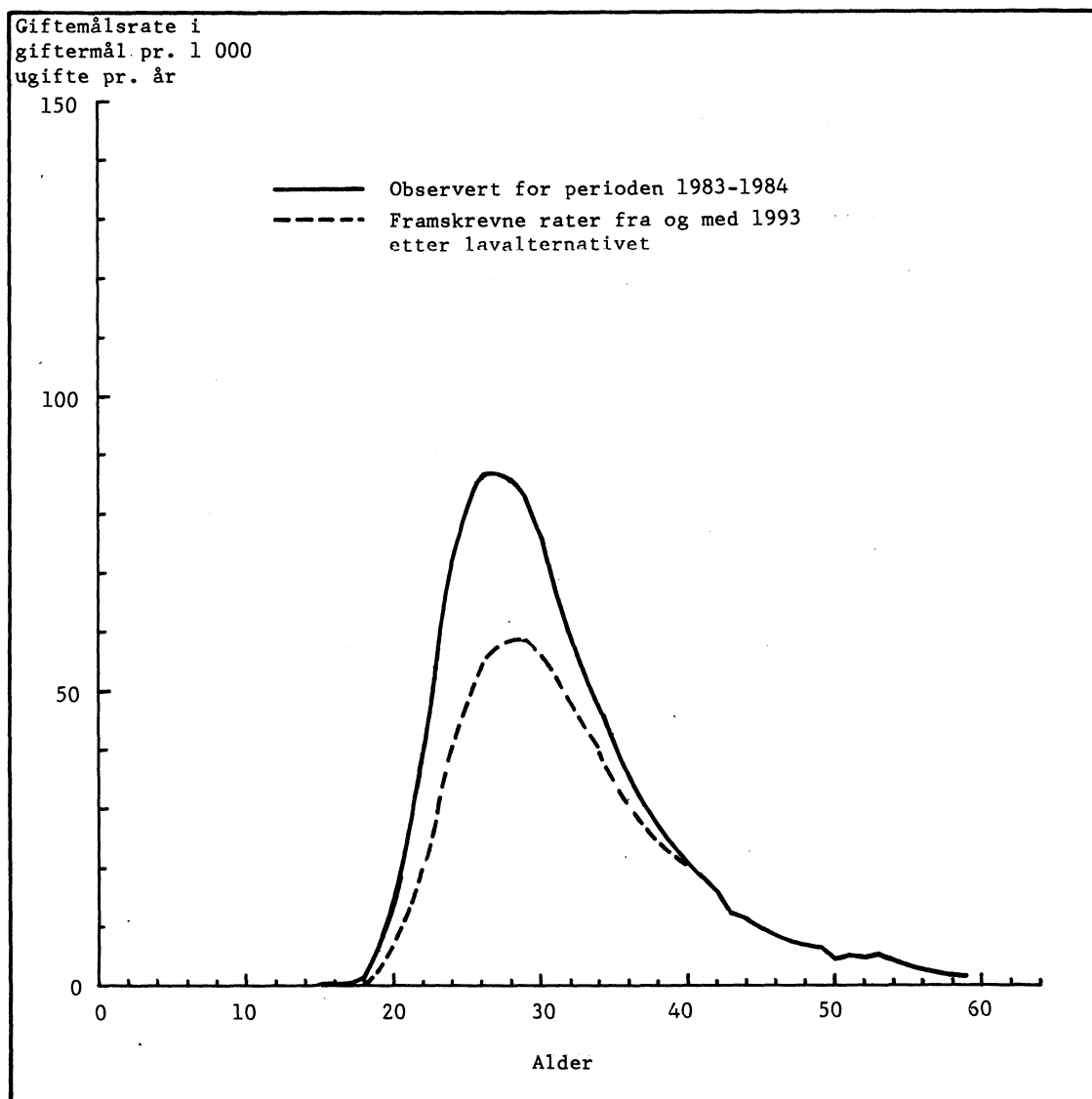

Figur 8. Framskrevne og observerte skilsmisserater

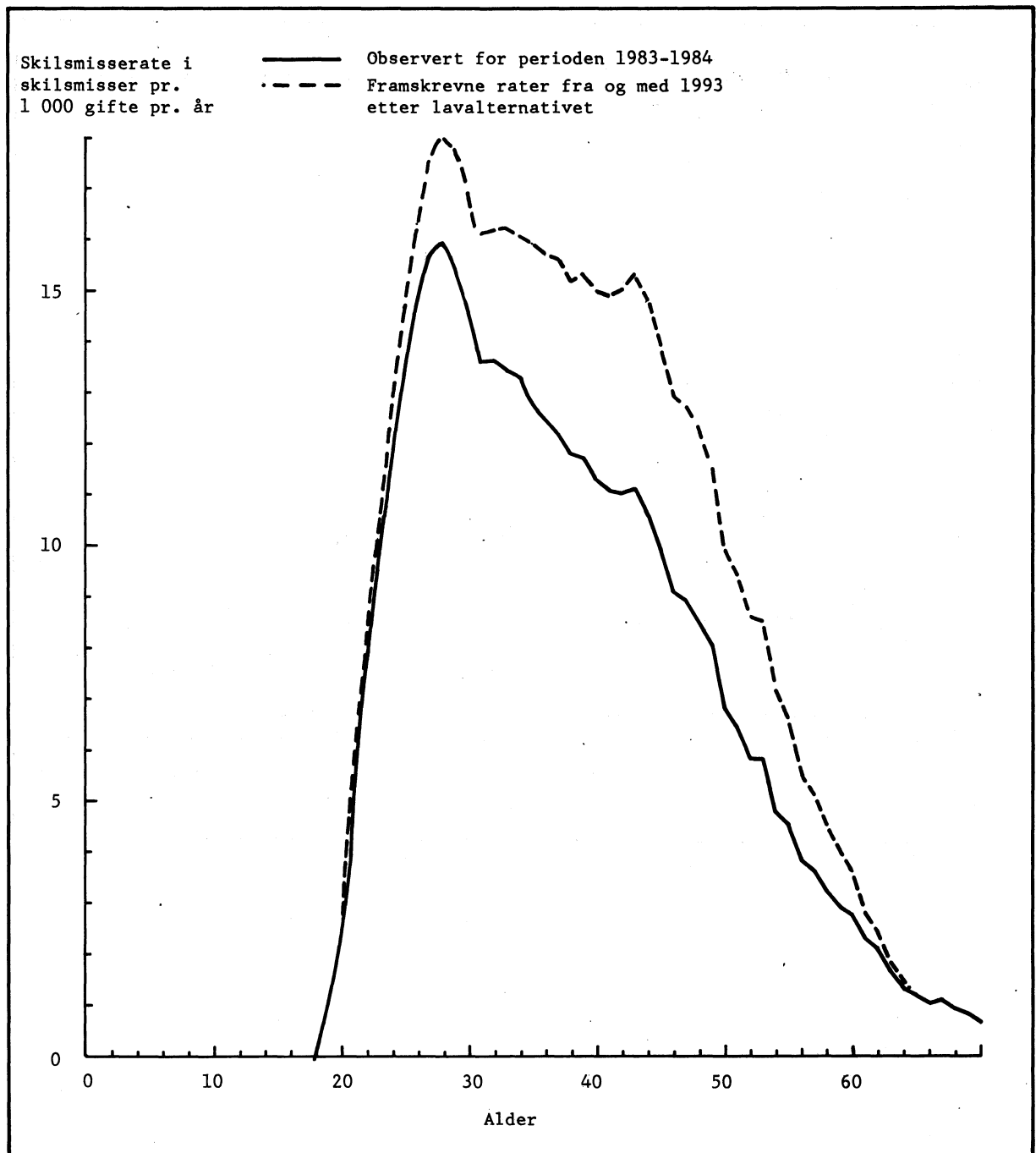

Figur 9. Giftermålsrater for ugifte menn og kvinner under 25 år

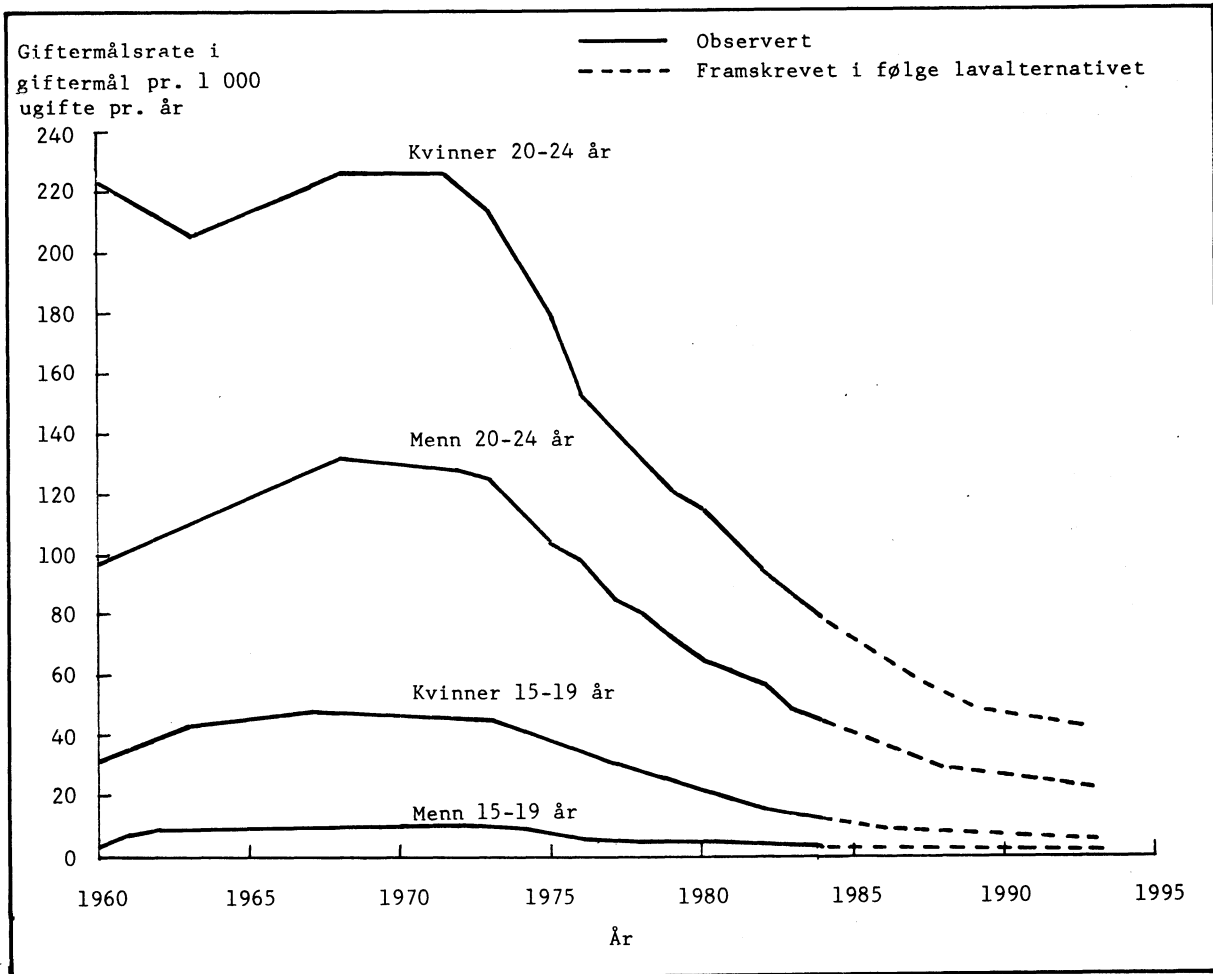

Figur 10. Giftermålsrater for ugifte kvinder 25-44 år

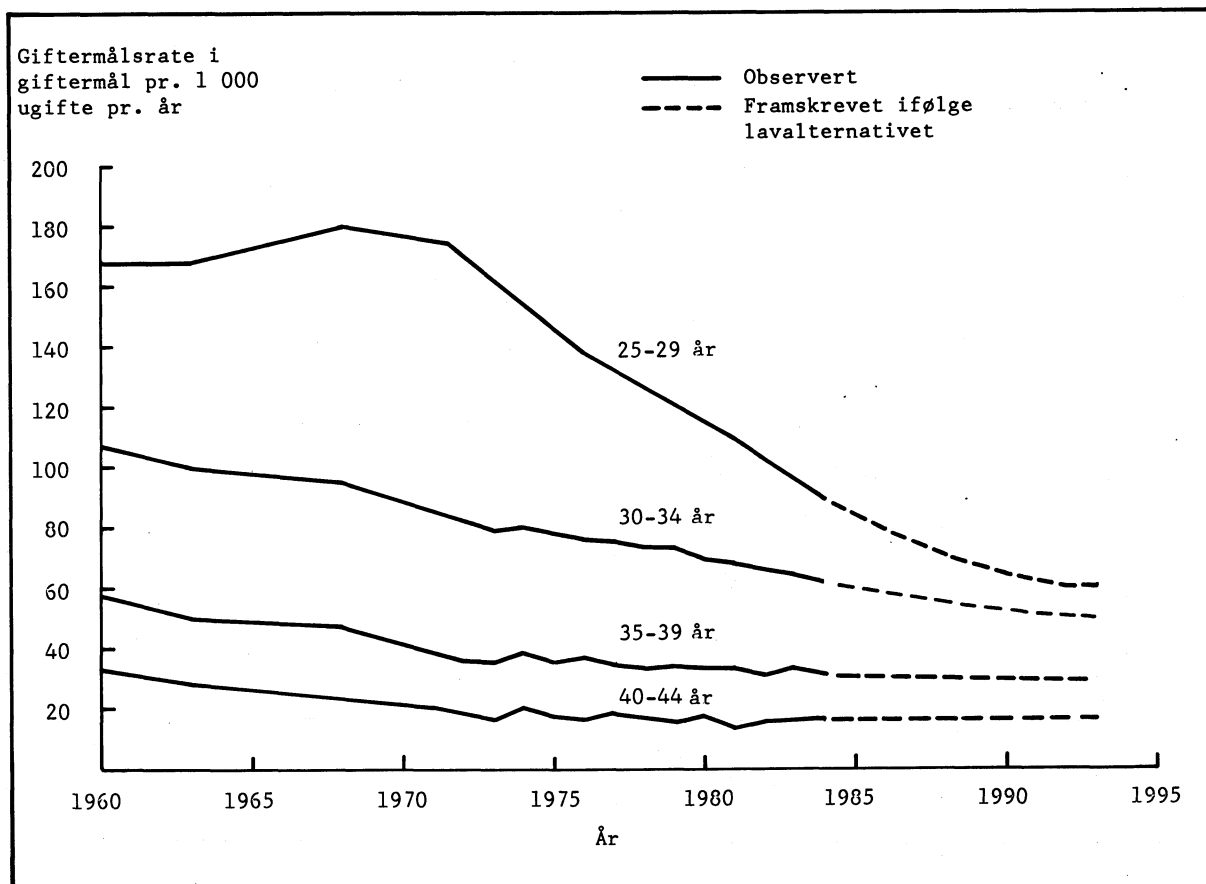

Figur 11. Skilsmisserater for menn under 30 år

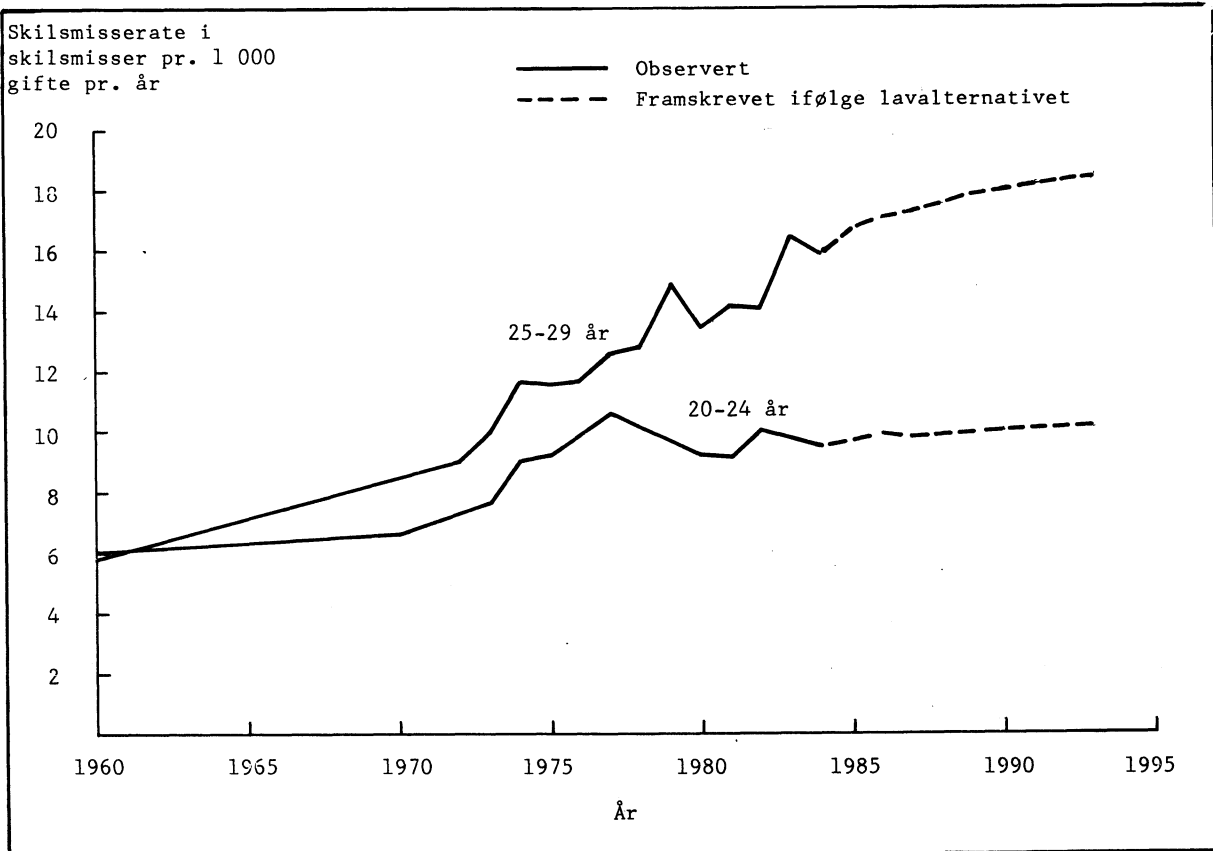

Figur 12. Skilsmisserater for menn mellom 30 og 69 år

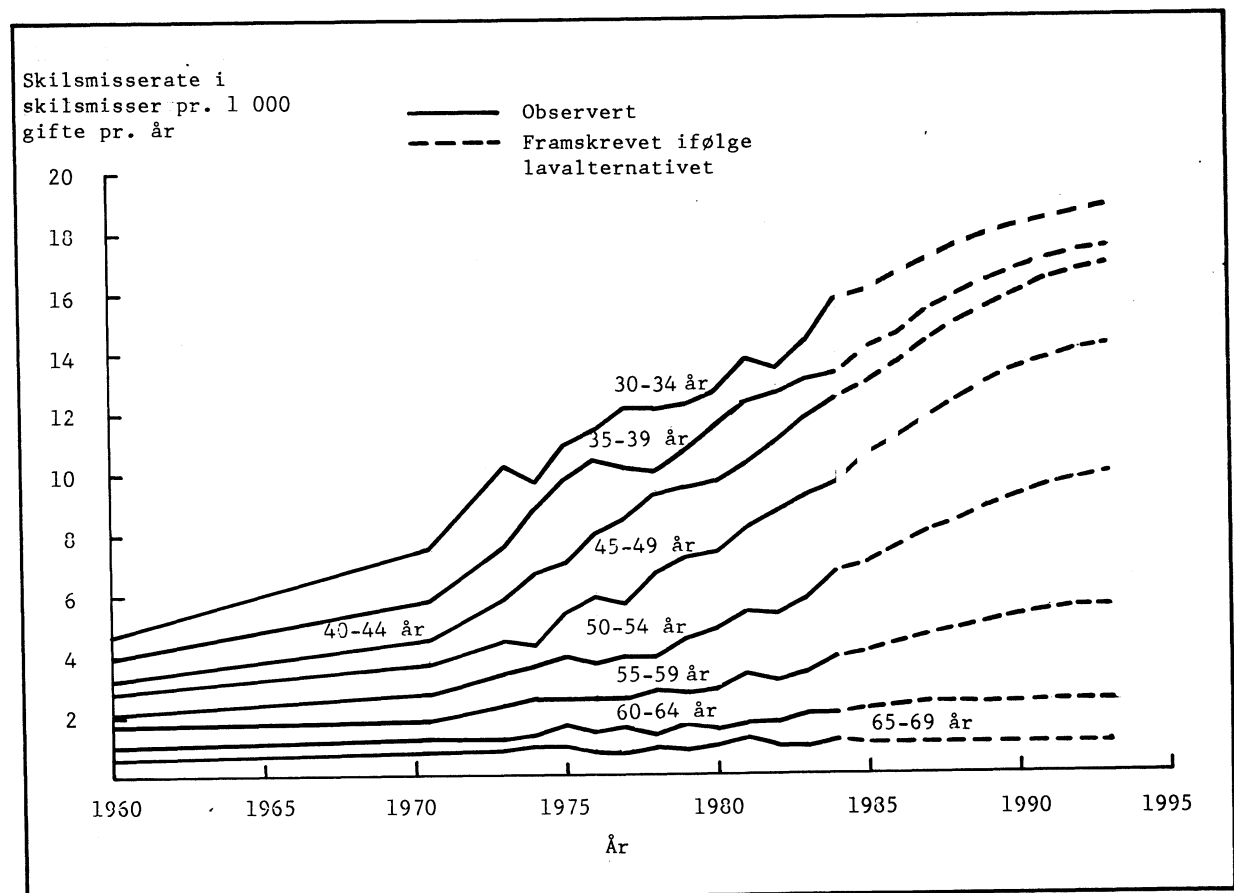

Ifølge lavalternativet vil giftermålsratene komme ned til et nivå som er lavere enn vi hadde i Norge i 30-årene og temmelig nær det som er observert i Sverige i dag. Dette er altså basert på en ekstrapolering av utviklingen de siste årene.

Figur 13a og b viser hvordan giftermålsratene vil bli for en del kohorter under konstant- og lavalternativet. Hensikten er å illustrere forskjellen mellom de to alternativene i grove trekk. Vi har derfor nøyd oss med å benytte publiserte data (fra Folkemengdens bevegelse 1984) for femårige aldersgrupper (15-19, 20-24, 25-29, 30-34 og 35-39) og til dels femårsperioder (1961 - 1965, 1966 - 1970, 1971 - 1975, 1978 og 1983). I figurene har vi plottet ratene for aldersgruppen 15-19 år i 1961 - 1965 som alder 17 år i 1963, dvs. fødselskohort 1946. Tilsvarende er gjort for andre aldersgrupper og andre år.

I konstantalternativet i framskrivningene er ratene for 1984 (egentlig observerte rater for 1983 - 1984 justert for endringene i perioden 1979 - 1984, som forklart tidligere) brukt gjennom hele framskrivingsperioden. I figur 13a har vi isteden brukt de observerte 1983-ratene gjennom hele perioden. Dette har vi gjort fordi det passet bedre med de femårsintervallene vi hadde data for. Den prinsipielle forskjellen mellom konstant- og lavalternativet kommer imidlertid like godt fram uansett om vi bruker rater fra 1983 eller 1984.

La oss f.eks. betrakte 1956-kohorten. For disse mennene har vi observert giftermålsrater fram til 27-årsalderen. Disse observerte ratene er vist ved en heltrukken linje i figurene. Det videre forløp i de to utviklingsalternativene kommer fram ved den stiplede linjen. I konstantalternativet (figur 13a) vil mennene i 1956-kohorten få den samme giftermålsraten når de er 32 år (i 1988) som det 1951-kohorten hadde på dette alderstrinnet (i 1983). Faktisk vil alle kohortene etter 1951 oppleve denne giftermålsraten når de er 32 år.

I lavalternativet (figur 13b) blir det annerledes. De som er født i 1956 har en lavere giftermålsrate som 32-åringer enn de som er født i 1951. Når 1961-kohorten blir 32 år, blir ratene enda lavere. Denne raten som 1961-kohorten opplever i 32-årsalderen, vil også seinere kohorter oppleve på dette alderstrinnet. Det skyldes at vi har antatt avtagende giftermålsrater fram til 1993 og deretter konstant nivå. Imidlertid vil f.eks. 1966-kohorten ha lavere rate i 17-årsalderen enn det 1961-kohorten hadde.

Med de forutsetninger som er gjort i lavalternativet, vil alle født etter 1976 (17 år i 1993) oppleve de samme giftermålsratene gjennom hele sitt voksne liv, nemlig de framskrevne ratene for 1993. Dette nivået innebærer f.eks. at 35 prosent av kvinnene aldri blir gift.

I konstantalternativet, slik dette er illustrert i figur 13a med konstante rater fra og med 1983, vil alle født etter 1966 (17 år i 1983) oppleve de samme ratene i voksen alder. Dette gir betraktelig lavere andel ugifte enn lavalternativet. En fastfrysing av giftermålsratene på 1984-nivå, som vi har antatt i framskrivningene våre, tilsvarer at 22 prosent av kvinnene forblir ugift.

La oss betrakte 1956-kohorten igjen. Et alternativ som vi ikke har benyttet, men som synes ganske rimelig, er at 1956-kohorten får høyere rate i 32-årsalderen enn det 1951-kohorten hadde. Vi har illustrert dette ved den prikkete linjen i figur 13a (som er vilkårlig trukket). Den prikkete linjen viser et forløp som innebærer at flere i 1956- enn i 1951-kohorten aldri vil bli gift, og at gjennomsnittsalderen blant de som gifter seg, er høyere. Andelen av 1956-kohorten som forblir ugift, blir imidlertid mindre enn forutsatt i konstantalternativet. Med en slik utvikling vil vi få en økning i giftermålsratene for aldersgruppene rundt 30 år i de første årene av framskrivingsperioden. Vi nevner dette for å understreke at selv konstantalternativet kan komme til å gi for få gifte og for mange ugifte. Konstant- og lavalternativet må ikke betraktes som ekstreme forutsetninger i den forstand at vi ikke kan oppleve rater utenfor dette området.

Skilsmisseratene vil bli høyere ifølge lavalternativet enn de har vært noen gang, men hvis man sammenlikner med våre skandinaviske naboer, synes ikke dette å være urealistisk. For eksempel var det i Sverige en sterk økning av skilsmisseratene på 1960-tallet (Nordiske Statistiske Sekretariatet, 1985). De siste 10 årene har det derimot vært et ganske stabilt nivå, men likevel høyere enn forutsatt i vårt lavalternativ for årene etter 1993. Også Danmark har i de siste årene hatt høyere skilsmissehyppighet enn vi kan komme til å oppleve ifølge lavalternativet.





## 5. FORUTSETNINGER OM FRUKTBARHET, DØDELIGHET OG FLYTTING

Vi har gjort framskrivinger både der fruktbarheten er uavhengig av ekteskapelig status (kapittel 6) og der den er avhengig av ekteskapelig status (kapittel 7). Det er imidlertid de samme dødelighetsforutsetninger som er gjort ved alle framskrivingene, selv om MAKE-modellen tillater at dødeligheten varierer med ekteskapelig status (se kapittel 7.4).

Fødselsratene er vist i tabell 2. Disse gir et samlet fruktbarhetstall på 1,66. Fødselsratene beholdes uforandret gjennom hele framskrivingsperioden. De samme ratene er brukt i Statistisk Sentralbyrås regionale framskriving for 1985 (Statistisk Sentralbyrå, 1986). Fruktbarhetsforutsetningene som blir brukt når fødselsratene varierer med ekteskapelig status, blir det redegjort for i kapittel 7.

Dødelighetsratene endres de første 15 årene i framskrivingsperioden. Vi har antatt at de både for menn og kvinner avtar med ett prosentpoeng pr. år til 1990. Deretter avtar de gradvis mindre. Dette gir tilnærmet konsistens med de regionale framskrivingene (som antar at dødelighetsnedgangen går noe fortere for kvinner enn for menn). Dødeligheten har gått betydelig ned de siste tiår, og det er liten grunn til å tro at denne utviklingen vil stoppe med det første.

De dødelighetsrater vi bruker, er beregnet slik for begge kjønn (h=mann, h=kvinne):

$$\begin{aligned}
 d(h,x+1,1985) &= d_0(h,x+1) \\
 d(h,x+1,1986) &= d_0(h,x+1) \cdot 0,980 \\
 d(h,x+1,1987) &= d_0(h,x+1) \cdot 0,970 \\
 d(h,x+1,1988) &= d_0(h,x+1) \cdot 0,960 \\
 d(h,x+1,1989) &= d_0(h,x+1) \cdot 0,950 \\
 d(h,x+1,1990) &= d_0(h,x+1) \cdot 0,940 \\
 d(h,x+1,1991) &= d_0(h,x+1) \cdot 0,930 \\
 d(h,x+1,1992) &= d_0(h,x+1) \cdot 0,920 \\
 d(h,x+1,1993) &= d_0(h,x+1) \cdot 0,910 \\
 d(h,x+1,1994) &= d_0(h,x+1) \cdot 0,900 \\
 d(h,x+1,1995) &= d_0(h,x+1) \cdot 0,890 \\
 d(h,x+1,1996) &= d_0(h,x+1) \cdot 0,882 \\
 d(h,x+1,1997) &= d_0(h,x+1) \cdot 0,874 \\
 d(h,x+1,1998) &= d_0(h,x+1) \cdot 0,866 \\
 d(h,x+1,1999) &= d_0(h,x+1) \cdot 0,858 \\
 d(h,x+1,t) &= d_0(h,x+1) \cdot 0,850 \quad \text{for } t= 2000, 2001, \dots 2050
 \end{aligned}$$

Tabell 2. Fødselsrater

Alder	Fødselsrater (pr. 1 000 kvinner)
15 .....	0,3
16 .....	2,4
17 .....	9,4
18 .....	20,8
19 .....	39,2
20 .....	57,8
21 .....	72,9
22 .....	87,3
23 .....	100,8
24 .....	115,3
25 .....	127,2
26 .....	130,4
27 .....	128,5
28 .....	125,9
29 .....	114,7
30 .....	102,4
31 .....	91,6
32 .....	71,4
33 .....	60,4
34 .....	49,5
35 .....	39,4
36 .....	30,1
37 .....	24,5
38 .....	18,6
39 .....	12,4
40 .....	9,1
41 .....	6,4
42 .....	4,6
43 .....	2,4
44 .....	1,5
45 .....	0,9
46 .....	0,2
47 .....	0,2
48 .....	0,2
49 .....	0,1

Vi har forutsatt en nettoinnvandring på 4 000 gjennom hele framskrivingsperioden. Både nettoinnvandringen, utvandringsratene og innvandringsandelene er de samme som i Statistisk Sentralbyrås regionale framskrivning for perioden 1985 - 2050 (Statistisk Sentralbyrå, 1986). Dette innebærer at det både blant innvandrere og utvandrere er særlig mange barn under 5 år og voksne mellom 20 og 35 år. I disse gruppene der det er størst flytteaktivitet, vil det også være størst nettoinnvandring. I alle aldersgrupper under 50 år vil det være flere innvandrere enn utvandrere.

Det er forutsatt at fordelingen av flytterne etter ekteskapeleg status gjennom hele framskrivingsperioden er lik den som ble estimert for perioden 1983 - 1984. I denne basisperioden var det litt flere gifte i befolkningen enn blant flytterne. Videre var det i de fleste grupper litt flere gifte blant innvandrerne enn blant utvandrerne. Et unntak var kvinner over 45 år, der de gifte var noe sterkere representert blant utvandrerne enn blant innvandrerne.

De aller første årene i framskrivingsperioden vil derfor flyttinger bidra til at det blir relativt færre gifte i befolkningen. Etter hvert vil imidlertid andel gifte gå kraftig ned som følge av lave giftermålsrater og høye skilsmisserater. Siden sivilstandsandelene blant flytterne er forutsatt å være konstant, vil da andelen gifte blant flytterne være større enn i befolkningen. Dermed bidrar flyttingen til en høyere andel gifte.

Vi har ikke studert virkninger av innvandringen og utvandringen i detalj, men har likevel et inntrykk av at den beste løsningen kanskje hadde vært om vi gjennom hele framskrivingsperioden hadde fordelt flytterne etter ekteskapeleg status i overensstemmelse med sammensetningen av resten av befolkningen. Det må imidlertid understrekes at valg av modell og forutsetninger når det gjelder flytting, neppe er blant de viktigste ved framskrivning av ekteskapeleg status. Strømmen av innvandrere og utvandrere er tross alt forholdsvis liten sammenliknet med størrelsen av befolkningen for øvrig.

## 6. FRAMSKRIVINGER BASERT PÅ SAMME FØDELSRATE FOR ALLE SIVILSTANDSGRUPPER

I dette kapitlet vil vi presentere resultater fra framskrivninger der fruktbarheten er uavhengig av ekteskapeleg status og er holdt konstant gjennom hele framskrivingsperioden 1985 - 2050. Utviklingen av andel ugifte, gifte, skilte og enker eller enkemenn blir omtalt i separate underkapitler 6.1 til 6.4, mens kapittel 6.5 gir en oppsummering. Oppmerksomheten vil hovedsakelig bli konsentrert om sivilstandsandelene, men vi vil også trekke inn noen absolutte tall.

Vi vil nøye oss med en beskrivelse av hovedtrekkene i utviklingen, og ikke gå inn i en diskusjon om små økninger eller reduksjoner i sivilstandsandelene i løpet av framskrivingsperioden. Detaljene i mønsteret kan for øvrig være vanskelig å forstå - blant annet på grunn av bestandseffekter i giftermålsmønsteret, som vi skal komme litt tilbake til i kapittel 6.1. Det bør også understrekes at vårt primære mål er å presentere selve framskrivingsresultatene. Vi vil bare i liten grad komme inn på de samfunnsmessige konsekvensene av en endret sivilstandsfordeling.

Framskrevne bestandsverdier for noen utvalgte år (1985, 1986, 1987, 1988, 1989, 1990, 1995, 2000, 2005, 2010, 2015, 2020, 2025, 2030, 2035, 2040, 2045 og 2050) finnes i tabell A1 og A2 i appendiks.

Når vi summerer over ekteskapeleg status, får vi bestandstall for grupper etter alder og kjønn. Disse bestandstallene er selvfølgelig de samme i konstantalternativet og lavalternativet. Ratene for inngåelse og oppløsning av ekteskap virker jo bare inn på fordelingen over ekteskapeleg status innen hver gruppe, og fødsels- og dødsratene antas å være uavhengige av ekteskapeleg status. Antall inn- og utvandrere i de ulike alders- og kjønnsgruppene er også uavhengig av ekteskapeleg status. Disse aggregerte bestandstallene avviker noe fra de tabellene som er publisert fra den regionale framskrivningen. Forskjellene i det totale folketall er imidlertid små: 2 000 ved århundreskiftet og 22 000 i 2050. Dette skyldes i første rekke ulike forutsetninger når det gjelder fruktbarhet. Fordi det benyttes regionspesifikke rater i den regionale modellen, vil den samlede fruktbarheten i landet sett under ett bli høyere på grunn av netto innflytting til blant annet områder på Sør- og Vestlandet, som har høyest fruktbarhet.

### 6.1. Utviklingen av andel ugifte

Figur 9 viser hvor stor andel av kvinnene som var ugift i 1984. Et interessant trekk er at bare 5 prosent av de 45-årige kvinnene i 1984 var ugift. Derimot var det hele 10 prosent av 70-åringene og 23 prosent av de over 90 år som aldri hadde vært gift. For kohortene født rundt århundreskiftet var det med andre ord meget vanlig at kvinnene ikke giftet seg. For menn derimot (figur 16) er det bare 10-12 prosent i disse kohortene som var ugift i 1984.

Det at flere menn enn kvinner ble gift kan i stor grad skyldes utvandring. Blant utvandrerne var nemlig ugifte menn i kraftig overskudd (Backer, 1965).

Figur 10 viser utviklingen i andel ugifte kvinner fram til 2050 under konstant- og lavalternativene for noen utvalgte aldersgrupper. Vi vil ikke kommentere figuren i detalj, men diskutere en del hovedtrekk. Når det gjelder for eksempel aldersgruppen 35-39 år, er det en markert økning i begge framskrivingsalternativene. Dette kommer selvsagt av at de som er 35-39 år i for eksempel år 2000, i følge våre forutsetninger har gjennomlevd lavere giftermålsrater på hvert alderstrinn enn de som var 35-39 år i 1984. I konstantalternativet vil som nevnt hver kohort etter 1966 gjennomleve de samme ratene på hvert alderstrinn. Det vil si at vi får et tilnærmet konstant nivå for andel ugifte i alder 35-39 år fra omtrent 2005. I lavalternativet skulle det bli et konstant nivå 10 år seinere.

Også for gruppene 25-29 år og 60-69 år er det en økning i andel ugifte. Den kommer henholdsvis tidligere og seinere enn økningen i 35-39 års gruppen. I gruppen 80-89 år er det først en nedgang. De som er 80-89 år i 2020, var nemlig 44-53 år i 1984 og blant disse var det bare 5 prosent ugifte. I gruppen 80-89 år i 1984 var det derimot 19 prosent ugifte. De som er 80-89 år i 2050, har på sin side opplevd 1980- og 1990 årenes lave giftermålsrater, så det blir en økning i andel ugifte mot slutten av framskrivingsperioden. Utviklingen for denne aldersgruppen avspeiler altså tydelig endringer i giftermålsatferd fra omtrent 1920 og ut århundret.

For den aller eldste gruppen av kvinner, 90-105 år, blir det en minkende andel ugifte gjennom det meste av framskrivingsperioden, og så en økning etter 2040.

Figur 14. Andel ugifte kvinner etter alder observert 1984 og framskrevet 2050

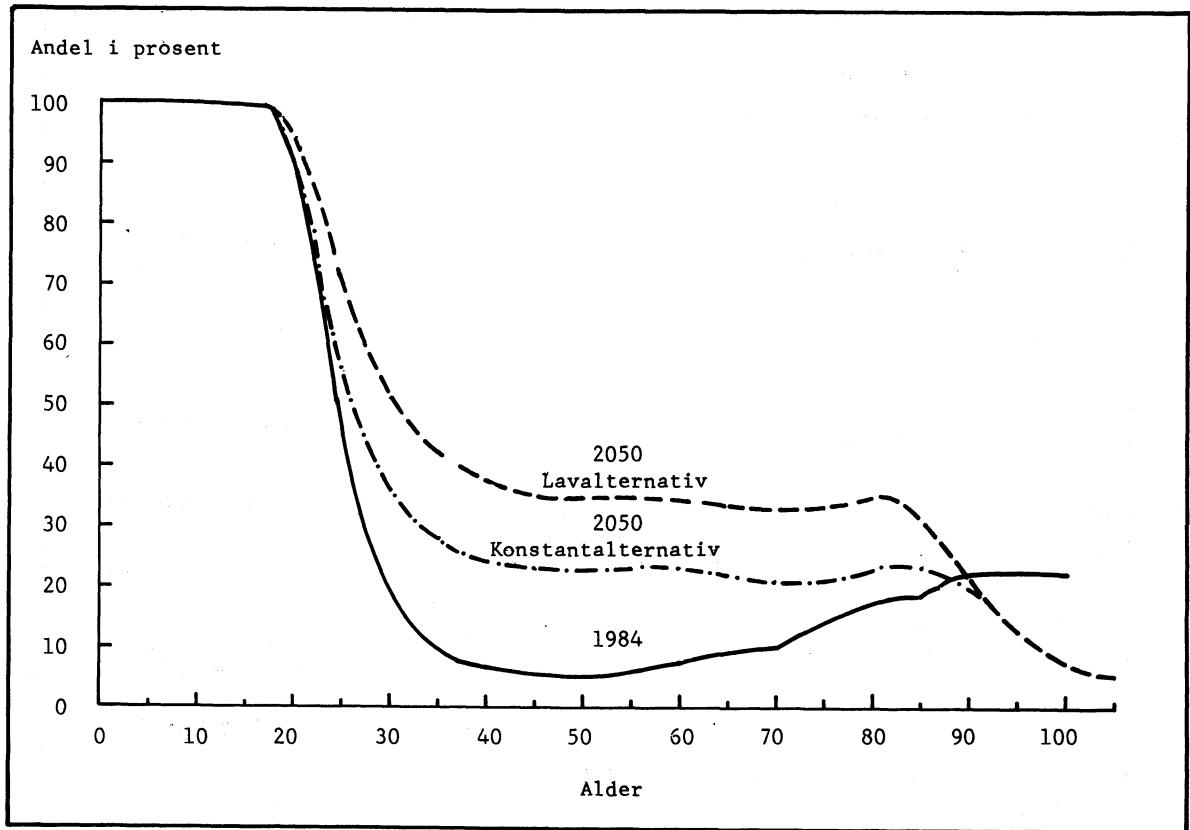

Figur 15. Andel ugifte kvinder i utvalgte aldersgrupper framskrevet 1985 - 2050

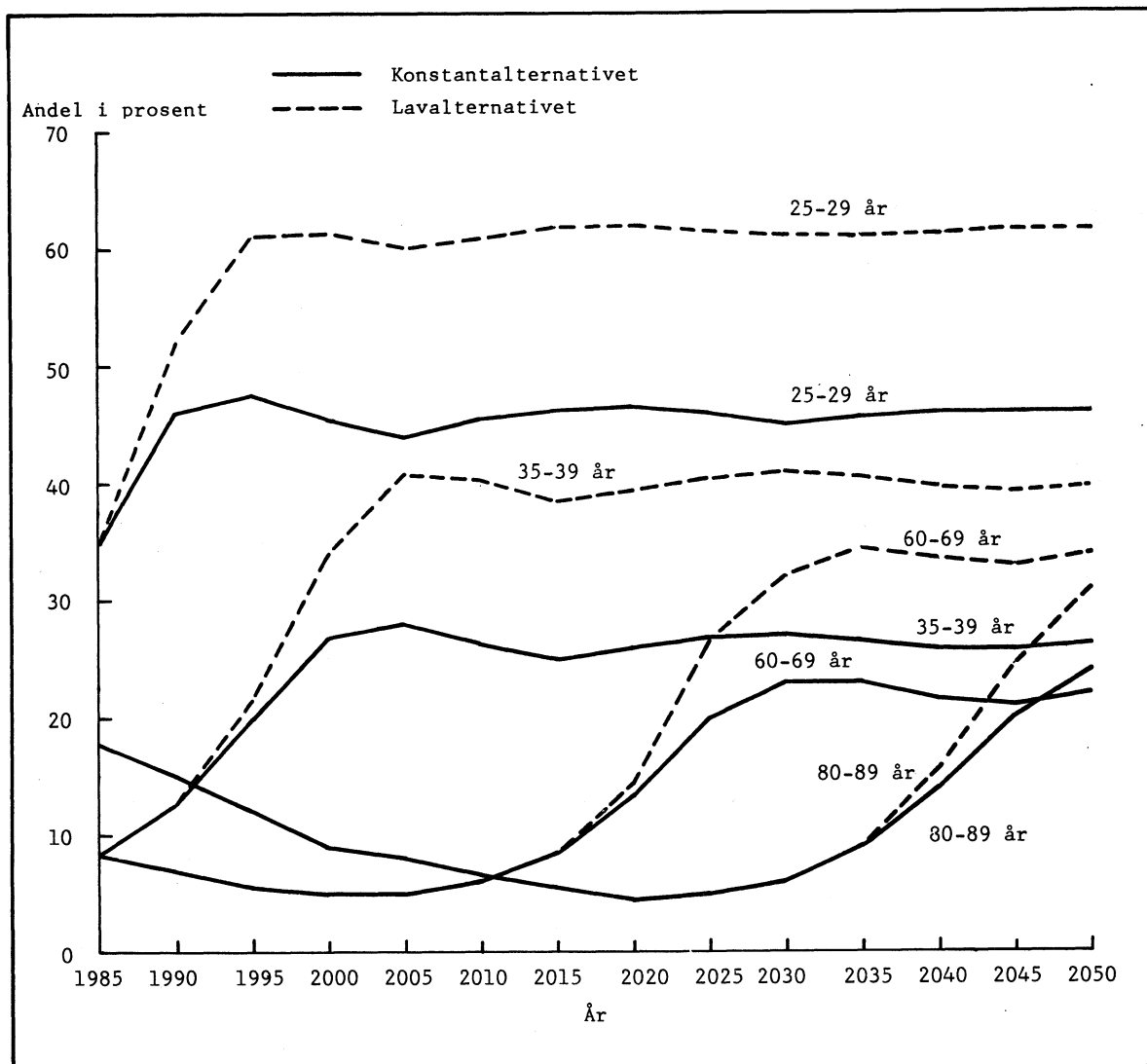

Figur 14 viser hvordan andel ugifte varierer med alder i 2050. Ved å betrakte aldersgruppen 40-74 år ser vi hvor mange som vil bli gift i kohorter som opplever de ratene vi har forutsatt fra og med 1993. Det er nemlig få som gifter seg etter at de er 40 år, og alle under 74 år i 2050 (født 1976 eller senere) har opplevd de samme ratene etter at de ble 17 år. Innenfor aldersgruppen 40-74 år er det imidlertid ikke konstant andel ugifte. For eksempel er det i lavalternativet 36 prosent ugifte blant 45-åringene og 32 prosent blant 70-åringene i 2050. Den viktigste årsaken til at det ikke er et konstant nivå, er trolig at de sannsynlighetene som brukes i MAKE-modellen, er avhengige av bestanden av det motsatte kjønn. Dersom antall gifte kvinner ble beregnet på enkleste måte ved hjelp av giftermålsratene  $g(\text{kvinne}, x, 1993)$  uten å korrigere for tokjønnsproblemet (kapittel 3) og det ble sett bort fra flytting, ville andel ugifte være lik produktet av de aldersspesifikke sannsynlighetene  $(1-g(\text{kvinne}, x, 1993))$ . Ved å danne dette produktet for alder 15 til 90 år, får vi 35 prosent i lavalternativet og 22 prosent i konstantalternativet. (Disse tallene er tidligere referert i kapittel 4.3).

Før vi går nærmere inn på utviklingen for menn, vil vi knytte nok en kommentar til figur 14. For 1984 er det ikke tegnet andeler lenger enn til 100 år. Det skyldes at det er så få kvinner over 100 år at det blir meget store variasjoner med alder. De framskrevne tallene for 2050 derimot viser selvsagt et langt glattere mønster. For øvrig vil vi nevne at andel ugifte 105-åringene er tilnærmet lik andel ugifte 39-åringene i 1984 fordi få gifter seg etter at de er 40 år og det er antatt at dødeligheten er uavhengig av ekteskapelig status.

Når det gjelder menn, finner vi stort sett det samme mønsteret. En viktig forskjell er imidlertid at andel ugifte menn i 1984 er 10-12 prosent i alle aldersgrupper. Vi får en dobling av andel ugifte i alder 90 år og eldre i løpet av framskrivingsperioden. Denne økningen skjer etter 2040. I lavalternativet blir det 26 prosent ugifte i denne aldersgruppa i 2050 mens det blir 23 prosent i konstantalternativet. I 1984 var det bare 10 prosent.



Figur 16. Andel ugifte menn etter alder observert 1984 og framskrevet 2050 ifølge lavalternativet

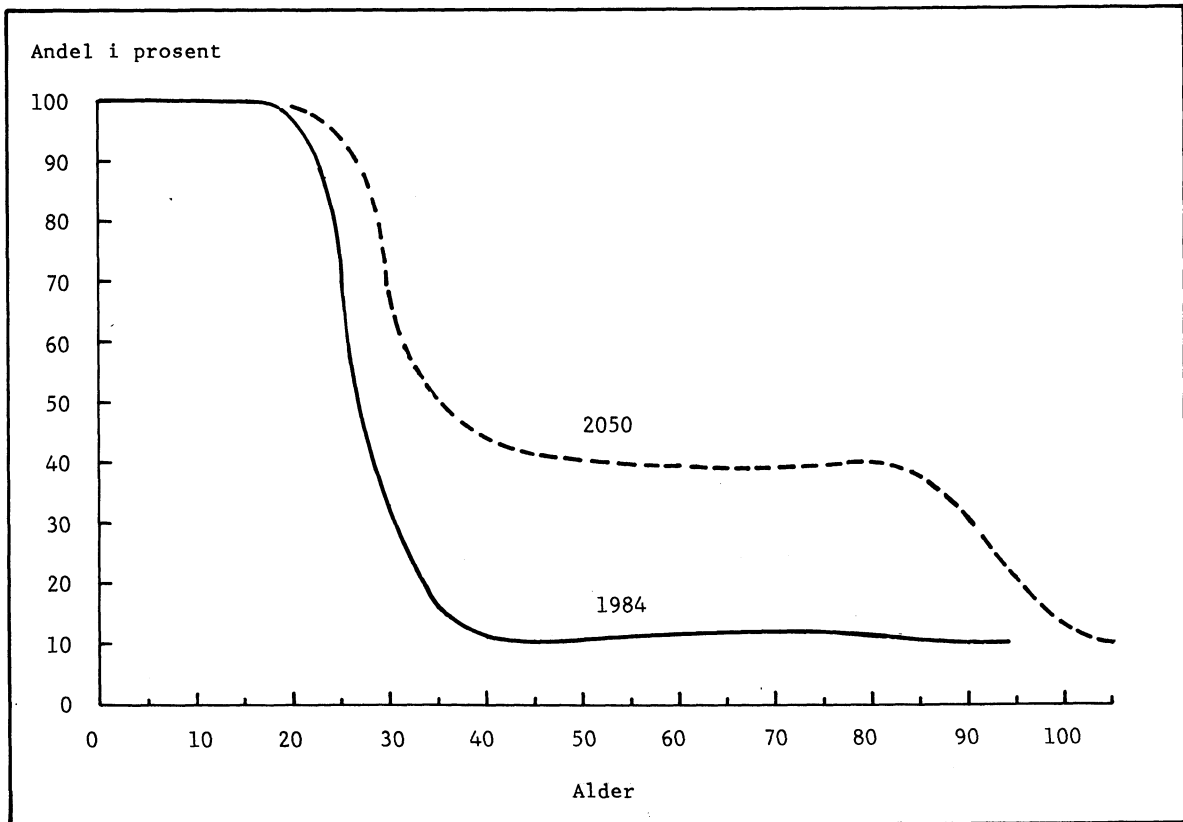

Figur 17. Andel ugifte menn i utvalgte aldersgrupper framskrevet 1985 - 2050

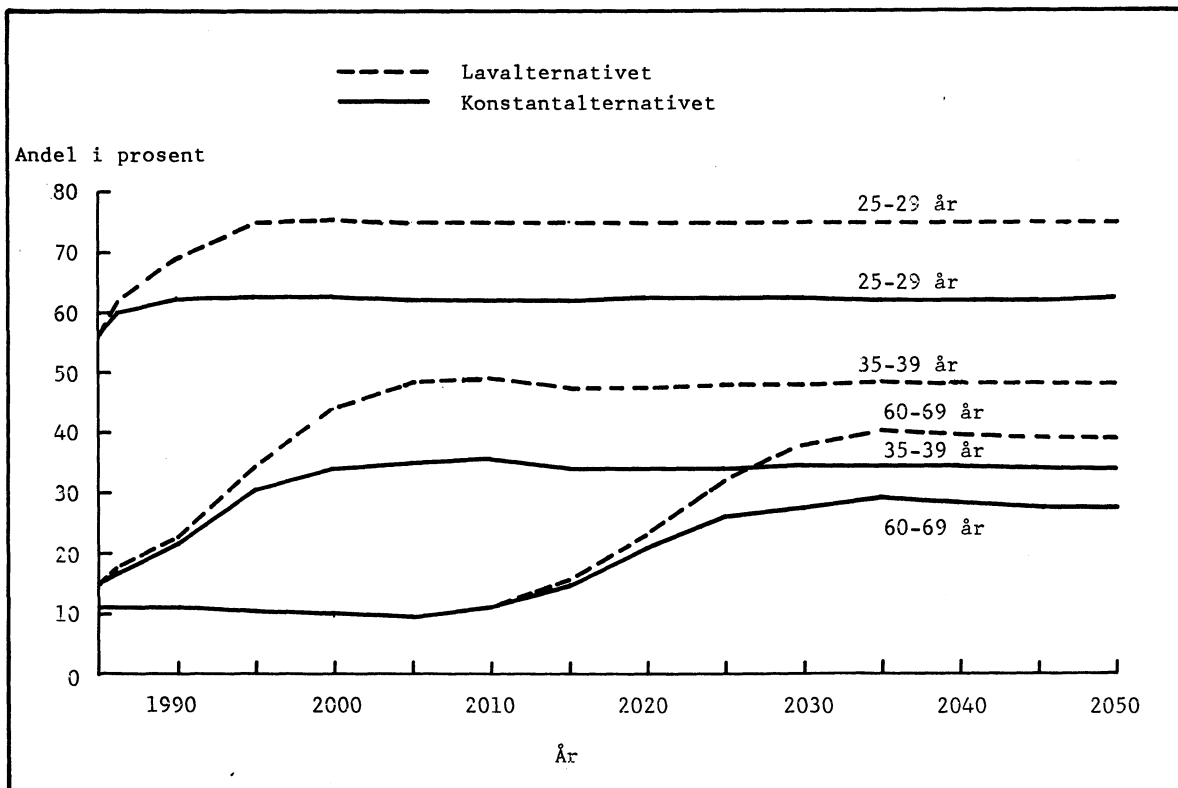

## 6.2. Utviklingen av andel gifte

Hovedtendensen når det gjelder andel gifte er at det er en nedgang gjennom framskrivingsperioden (se figurene 18, 19, 20 og 21). Dette skyldes dels reduksjon av giftermålsratene fra 1965 til 1993 både for førstegangs og andregangs giftermål, dels økningen av skilsmisseratene. Når det gjelder kvinner over 70 år, er det en liten økning i andel gifte i begynnelsen av framskrivingsperioden. Dette kan forklares på samme måte som reduksjonen av andel ugifte i denne gruppen.

Ved utgangen av 1984 var 64 prosent av befolkningen over 20 år gift. Ifølge konstantalternativet vil denne andelen synke til 57 prosent i 2000 og komme under 50 prosent i 2035. Den tilsvarende andelen i lavalternativet i 2035 er 39 prosent.

Figur 18 viser andel gifte kvinner på ulike alderstrinn. For 40-årige kvinner er andelen redusert fra 83 prosent i 1984 til 66 prosent eller 52 prosent i 2050 ifølge henholdsvis konstant- og lavalternativet. For 40-årige menn er den tilsvarende andelen redusert fra 81 prosent, til 61 prosent og 48 prosent. For kvinner i et gitt kalenderår går for øvrig andel gifte kraftig ned fra og med 50-årsalderen, mens den for menn holder seg omtrent konstant over intervallet 35 til 65 år. Dette har bl.a. sammenheng med forskjellen i dødelighet mellom menn og kvinner og aldersforskjellen ved ekteskaps inngåelse.

Blant kvinner over 80 år er det en ganske liten reduksjon i andel gifte når 2050 sammenliknes med 1984, mens reduksjonen for menn er betydelig. Andel gifte menn i alder 80-105 år reduseres fra 50 prosent i 1984 til 28 prosent og 34 prosent i 2050 i henholdsvis lav- og konstantalternativet. For kvinner er de tilsvarende tallene 13 prosent i 1984 og 10 prosent og 12 prosent i 2050. Fordi eldre som ikke er gift, trolig vil ha et spesielt stort behov for omsorg, er dette et meget interessant trekk ved utviklingen. Det må imidlertid understrekes at formell ekteskapselig status ikke gir noe dekkende bilde av hvem som bor alene. For eksempel er de forutsetninger som er gjort når det gjelder giftermålsutviklingen, i stor grad basert på at samliv uten vigsel erstatter det tradisjonelle ekteskap. Vi vil også understreke at økningen i andel ikke-gifte eldre menn først skjer et godt stykke ut i neste århundre. Fordi kvinnene er i overvekt blant personer over 80 år og andelen gifte blant eldre kvinner endrer seg lite, vil det være en svært liten økning av andelen ikke-gifte når menn og kvinner over 80 år betraktes under ett. Figur 22 viser hvordan totalt antall over 80 år og antall ikke-gifte i samme aldersgruppe varierer gjennom framskrivingsperioden etter konstant- og lavalternativet. Det totale antall personer over 80 år stiger fra 142 000 i 1985 til 204 000 i 2000, og antall ikke-gifte over 80 år stiger fra 105 000 i 1985 til 150 000 i 2000.

Figur 18. Andel gifte kvinner etter alder observert 1984 og framskrevet 2050

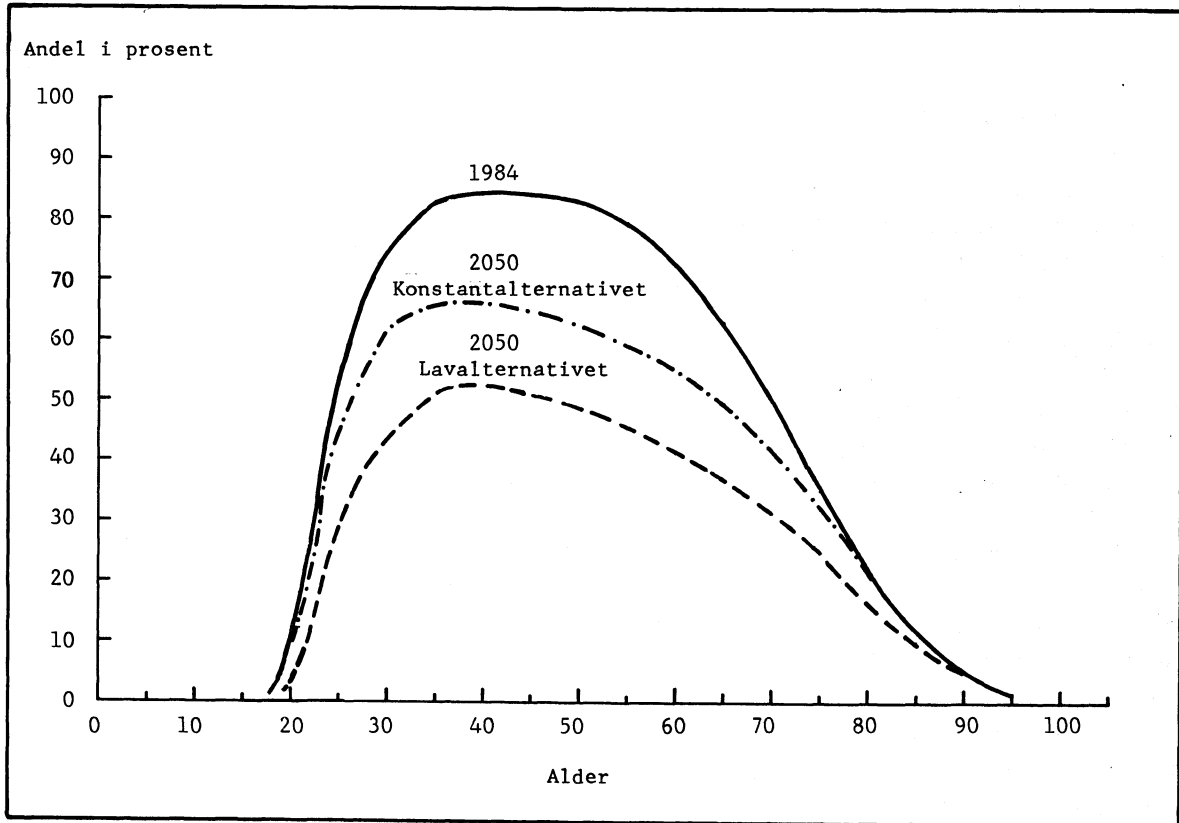

Figur 19. Andel gifte kvinder i utvalgte aldersgrupper framskrevet 1985 - 2050

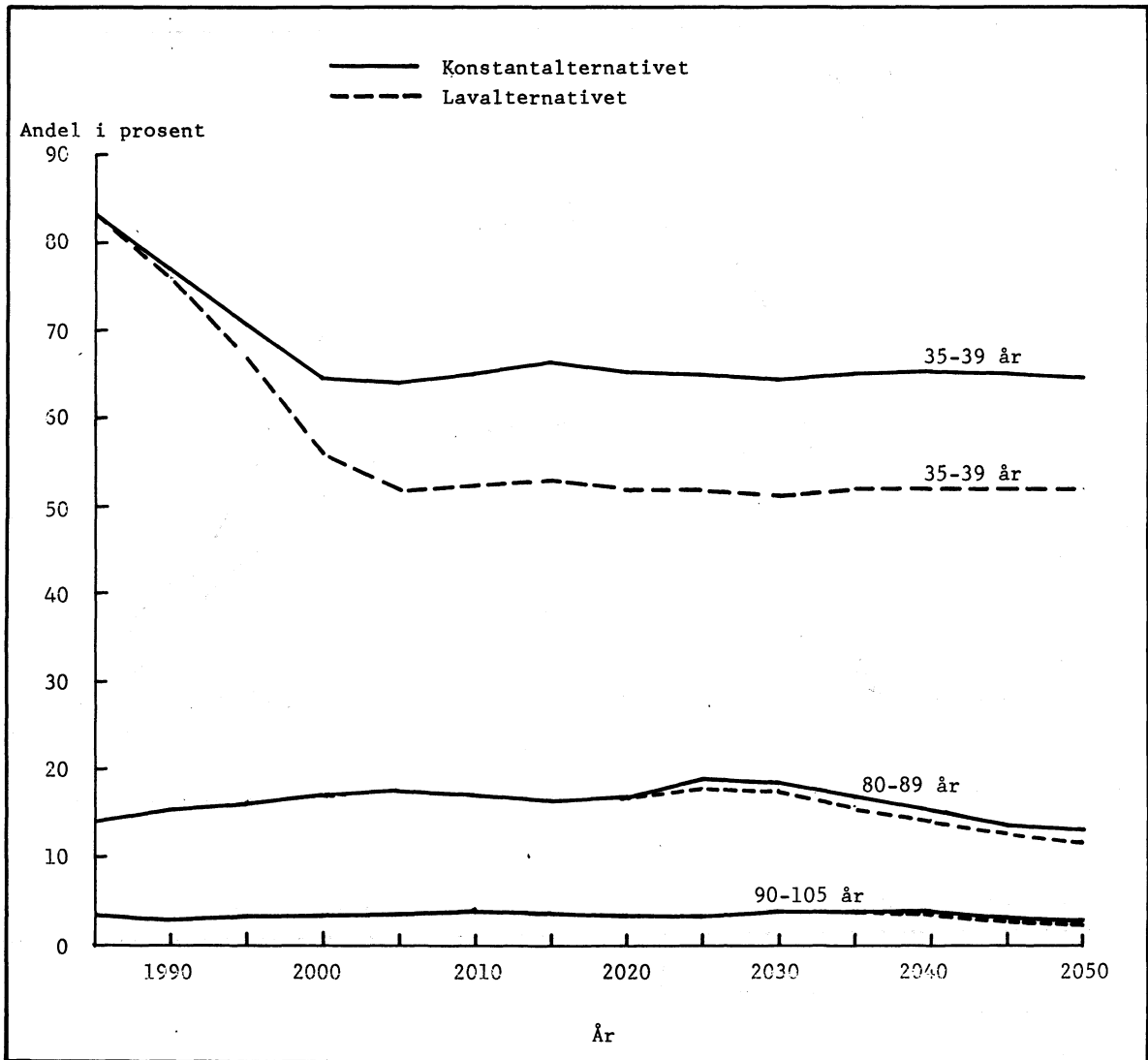

Figur 20. Andel gifte menn etter alder observert 1984 og framskrevet 2050 ifølge lavalternativet

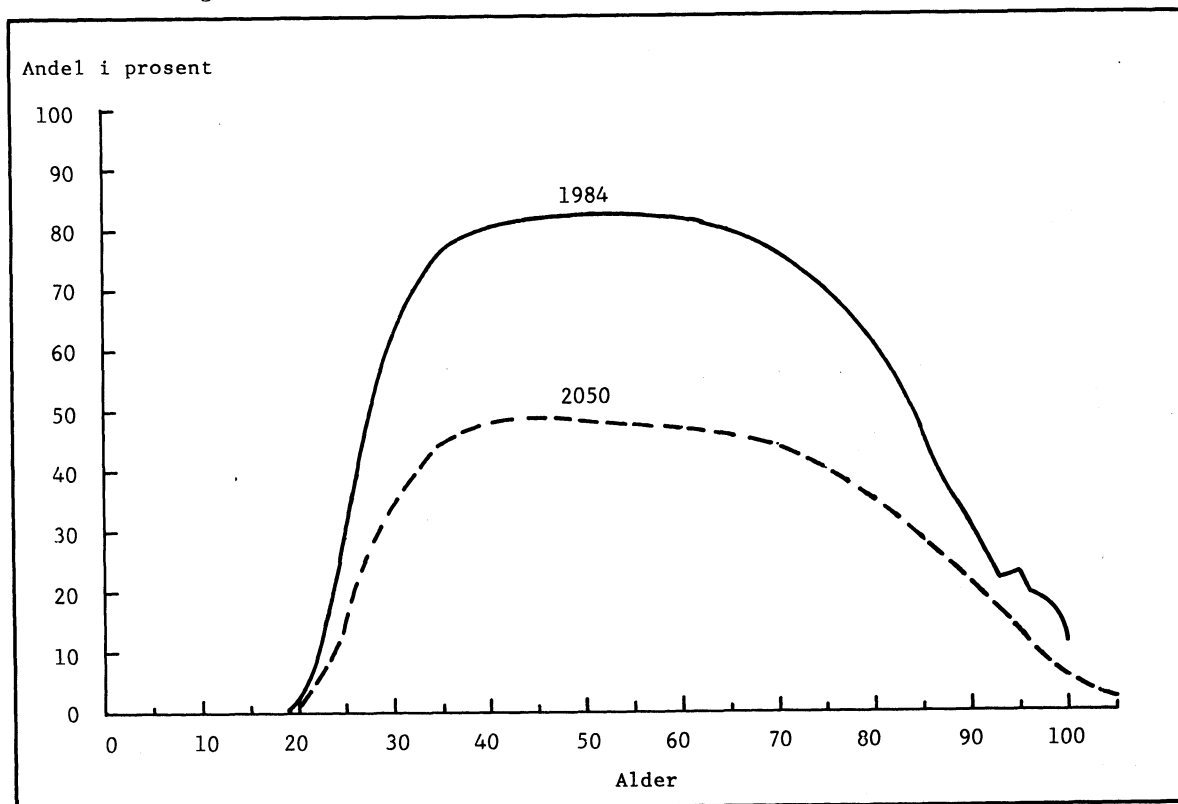

Figur 21. Andel gifte menn i utvalgte aldersgrupper framskrevet 1985 - 2050

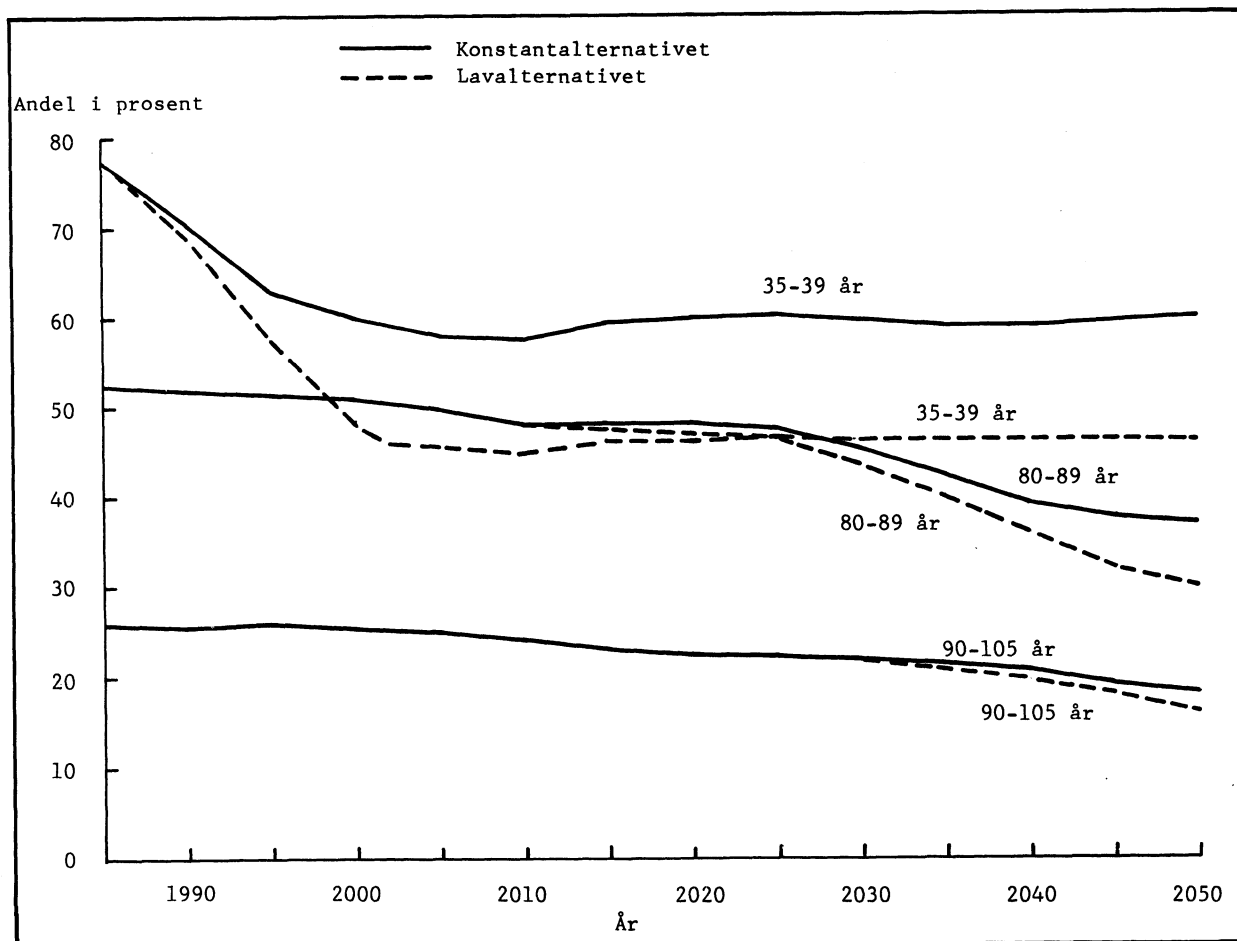

Figur 22. Antall personer over 80 år framskrevet 1985 - 2050

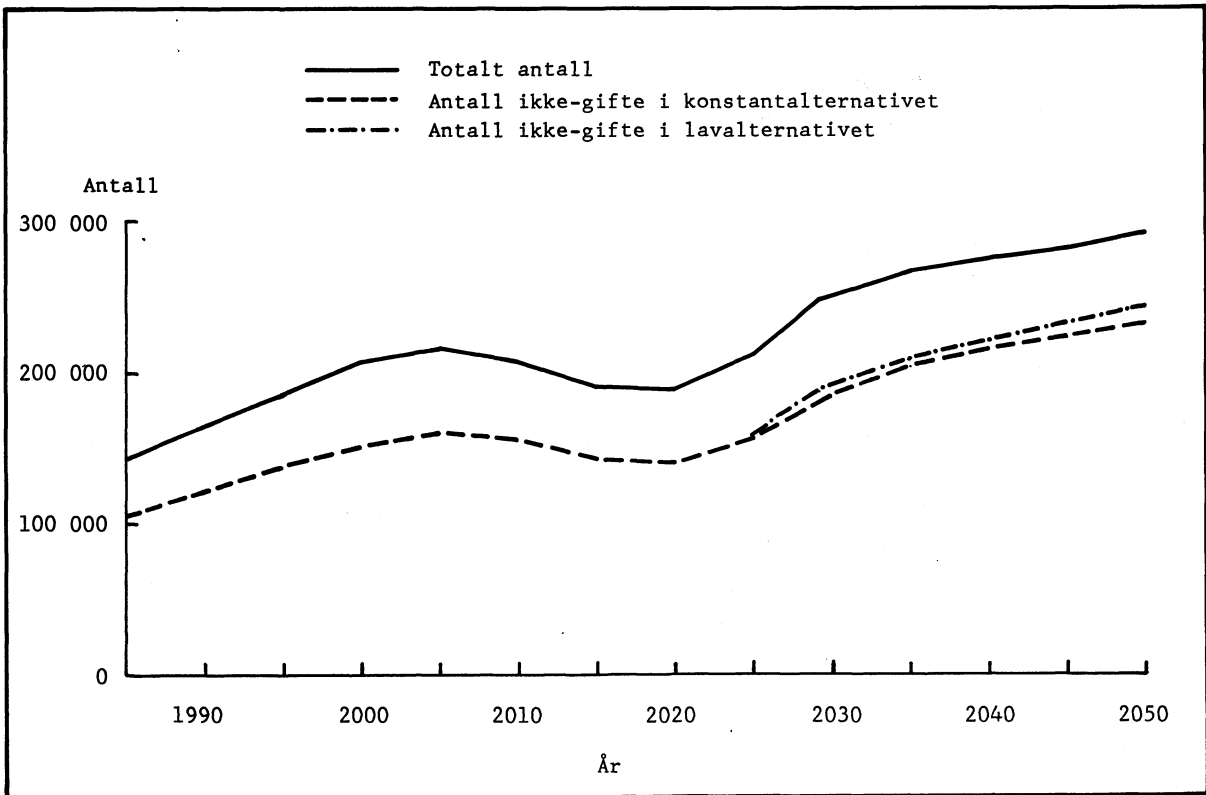

### 6.3. Utviklingen av andel skilte

Figur 23 viser hvordan andel skilte menn i noen utvalgte aldersgrupper varierer gjennom framskrivingsperioden. Utviklingen følger det samme mønsteret for kvinner, men nivået er litt høyere blant kvinner enn blant menn (figur 24).

Andel skilte menn i aldersgruppen 60-64 år øker betydelig fram mot omtrent 2010. Deretter blir det en nedgang, og så et forholdsvis konstant nivå de siste 10 årene av framskrivingsperioden. Kurven for menn i alder 90-94 år er temmelig lik, men forskjøvet 30 år. Dette er forventet, i og med at det er få endringer i ekteskadelig status blant mennesker som er eldre enn 65 år, og vi har regnet med at dødeligheten er uavhengig av ekteskadelig status.

Også for menn i alder 35-39 år er det en maksimumsverdi for andel skilte, og denne inntreffer allerede rundt 1990. Det ser med andre ord ut som om andel skilte gjennomgående er høyest for kohortene født rundt 1950. Ifølge lavalternativet vil hele 16 prosent av disse mennene og 19 prosent av kvinnene være skilt fra og med 60-årsalderen. De tilsvarende tallene i konstantalternativet er 13 prosent og 15 prosent. Til sammenlikning kan det nevnes at det i 1984 var under 5 prosent skilte i aldersgruppen 60-70 år.

For alle kohortene født etter 1976 vil det selvsagt være samme andel skilte på de forskjellige alderstrinn, siden disse kohortene opplever de samme giftermåls- og skilsmisseratene.

Det vi har beregnet, er hvor mange som har ekteskadelig status skilt. Betraktelig flere har selvfølgelig opplevd en skilsmisse, men har giftet seg på nytt. Med utgangspunkt i de aldersavhengige skilsmisseratene for 1984 vil en kunne beregne at omtrent 30 prosent av de som gifter seg som 25-åring, blir skilt før de er 65 år (Folkemengdens bevegelse, 1984). Det er imidlertid viktig å være klar over at gjengifteratene blant de unge er meget høy. For eksempel var det i 1984 over 100 giftermål pr. 1000 skilte i aldersgruppen 25-29 år.

Den bølgende utviklingen vi får gjennom framskrivingsperioden når det gjelder andel skilte, skyldes kombinasjonen av avtagende giftermålsrater og økende skilsmisserater. Det ville imidlertid være vanskelig å vite på forhånd hvilke av disse to trekkene som dominerer i de ulike perioder, og hvilke kohorter som dermed vil oppleve høyest andel skilte. Det er heller ikke enkelt å forutse om andel skilte på lang sikt vil bli høyest i konstant- eller lavalternativet. Framskrivningene viser at lavalternativet har de høyeste verdiene i noen aldersgrupper (f.eks. 60-64 år) og de laveste verdiene i andre (f.eks. 25-29 år).

Totalt antall skilte i befolkningen vil øke fra 139 000 i 1984 til 242 000 i år 2000 ifølge konstantalternativet. Dette er henholdsvis 4,7 og 7,4 prosent av befolkningen over 20 år. Ifølge lavalternativet blir det 279 000 skilte i år 2000. Det maksimale antall nås i 2025 med 308 000 og 348 000 i henholdsvis konstant- og lavalternativet. Dette tilsvarer 9,1 og 10,2 prosent av befolkningen over 20 år. Deretter er det en nedgang til 275 000 og 294 000 i de to alternativene i 2050.

Figur 23. Andel skilte menn i utvalgte aldersgrupper framskrevet 1985 - 2050

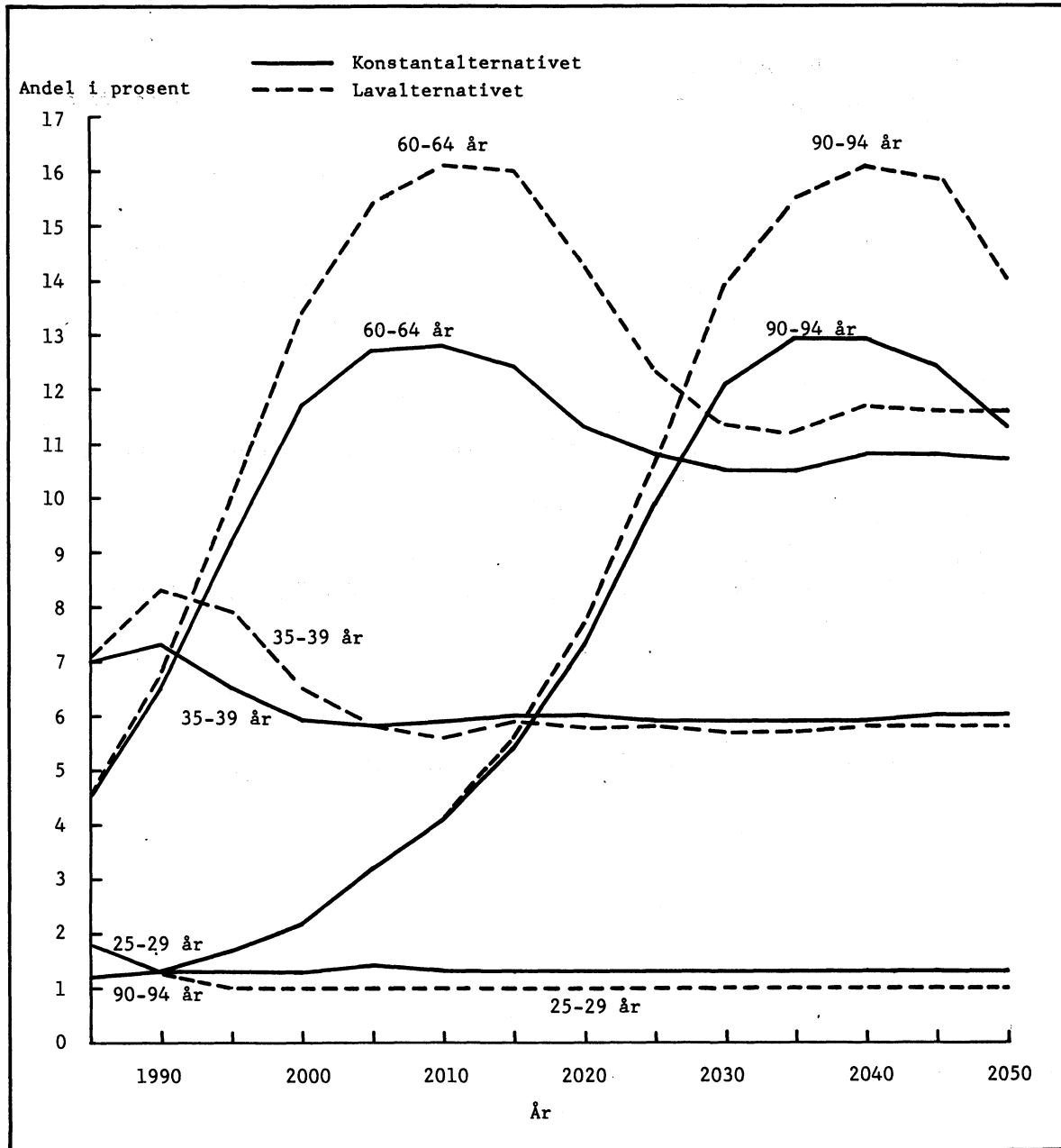



Figur 24. Andel skilte kvinner i utvalgte aldersgrupper framskrevet 1985 - 2050

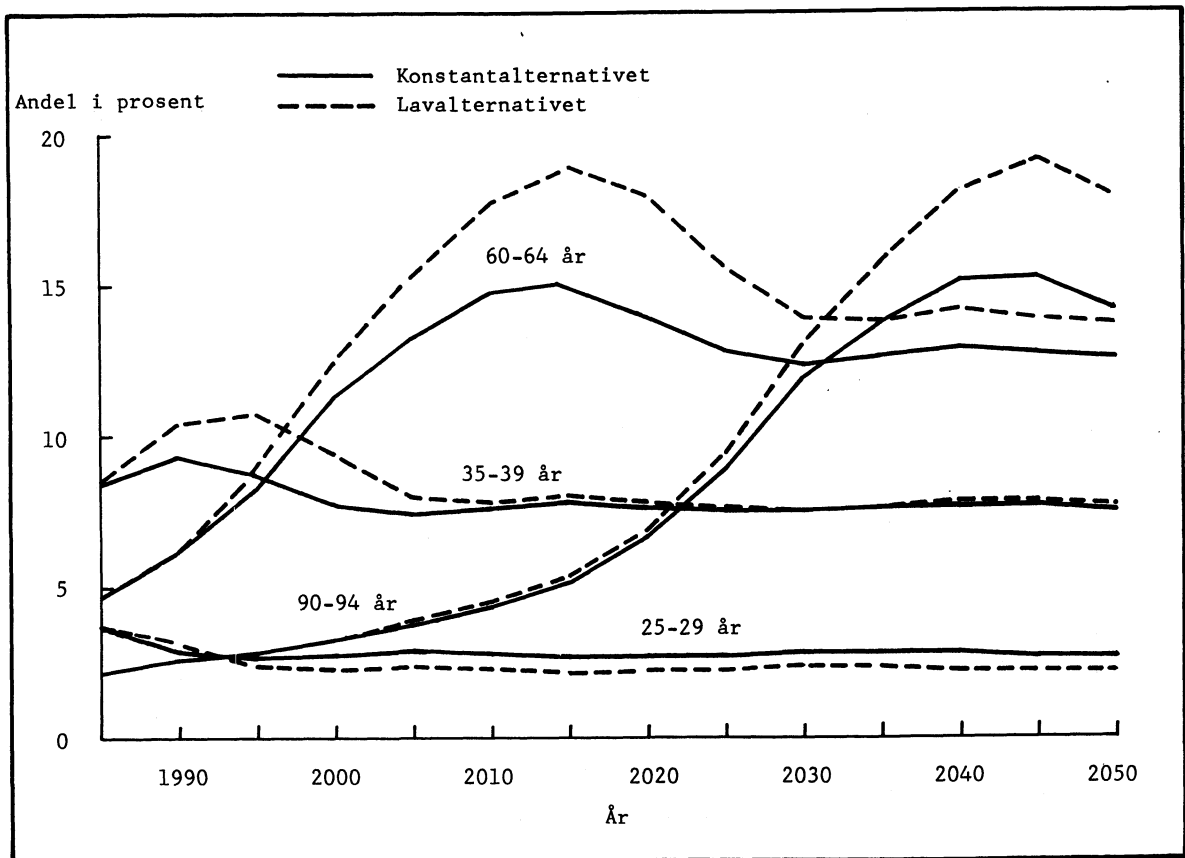

#### 6.4. Utviklingen av andel enker og enkemenn

Utviklingen av andel enker og enkemenn fram mot år 2050 påvirkes av at dødeligheten har blitt stadig mindre, at skilsmisseratene har økt og at giftermålsratene har vekselvis økt og avtatt gjennom det 20. århundre.

Andelen enkemenn går ned for alle aldersgrupper (se figur 25). Det er selvsagt flest enkemenn blant de eldste. I aldersgruppen 90-94 år var det 62 prosent enkemenn i 1984. I år 2050 vil det være 44 prosent ifølge konstantalternativet og 39 prosent i følge lavalternativet.

Når det gjelder enker, blir det en svak oppgang for de eldste, og deretter en nedgang. Dette skyldes at mange kvinner født rundt 1900 aldri ble gift, mens det for seinere kohorter har vært mer vanlig å gifte seg. Andel enker er rimeligvis høyere enn andel enkemenn i samme aldersgruppe. Dette skyldes at menn har høyere dødelighet enn kvinner og at mennene oftest gifter seg med yngre kvinner. I aldersgruppen 90-94 år var det 73 prosent enker i 1984. I år 2020 vil det være 83 prosent, mens det i år 2050 vil være 65 prosent eller 60 prosent ifølge konstant- eller lavalternativet.

Blant kvinner over 80 år er den mest betydelige endringen i sivilstandsmønsteret fram til århundreskiftet at det blir færre ugifte og flere enker. Dette er interessant fordi kvinner som aldri har vært gift, i stor utstrekning er barnløse. I eldre år vil barna ha betydning både i den praktiske, daglige omsorg og som viktige støttespillere i det sosiale nettverk etter hvert som jevnaldrende venner og familiemedlemmer dør.

Figur 25. Andel enkemenn i utvalgte aldersgrupper framskrevet 1985 - 2050

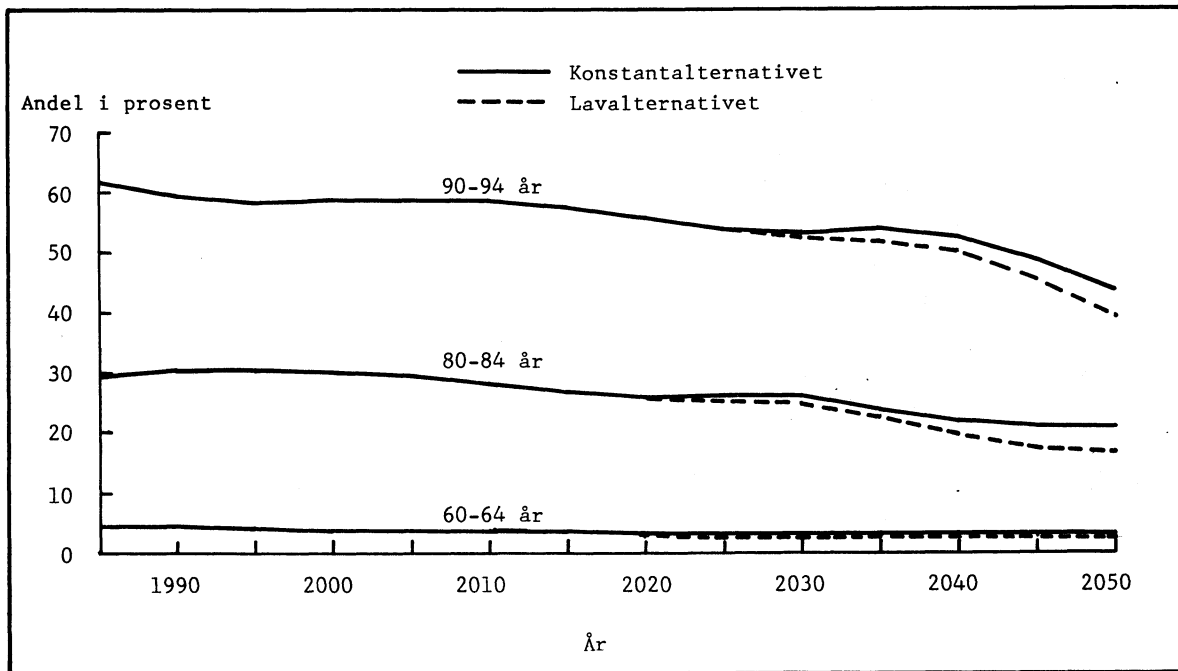

Figur 26. Andel enker i utvalgte aldersgrupper framskrevet 1985 - 2050

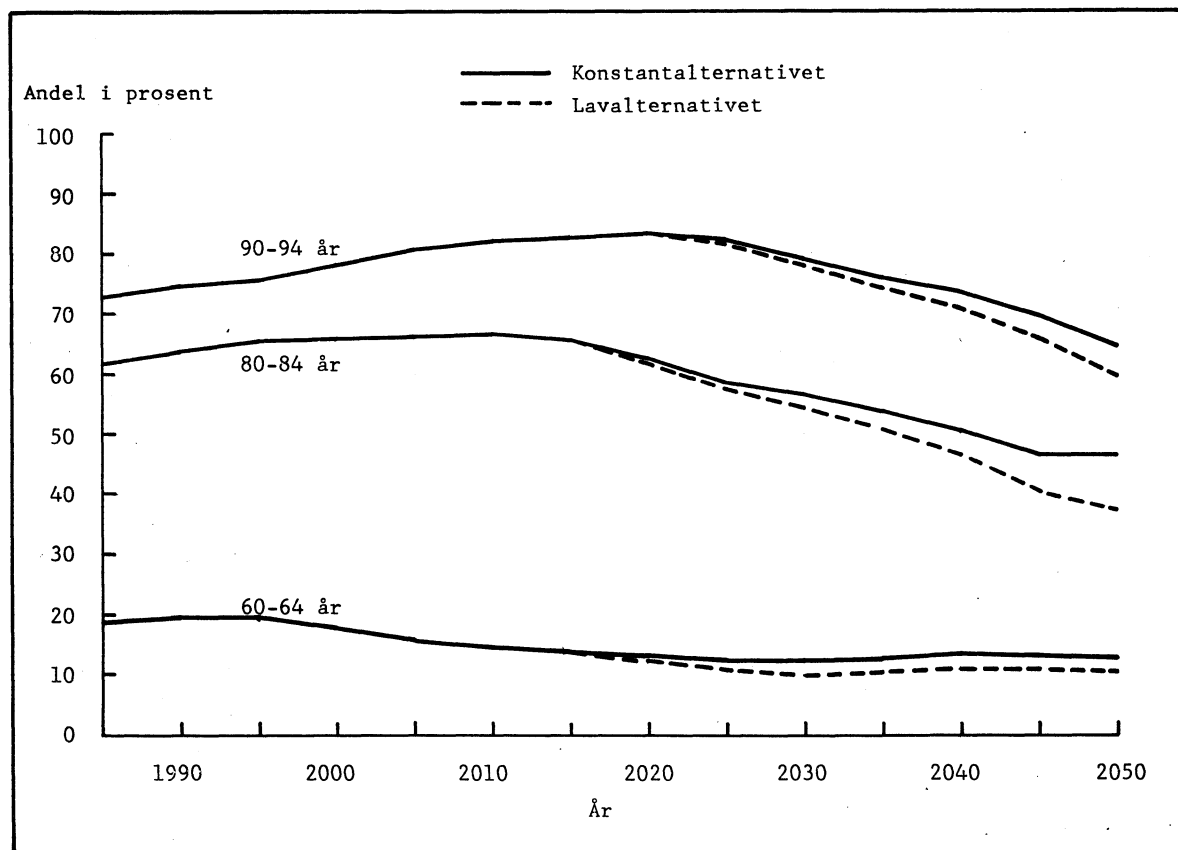

### 6.5. Oppsummering

Vi vil i dette kapitlet gi en oppsummering av de viktigste utviklingstrekkene fram til år 2000. Når vi konsentrerer oss om denne perioden, er det i første rekke fordi vi regner med at sannsynligheten for at framskrivingene skal stemme overens med den faktiske utviklingen avtar jo lenger ut i framskrivingsperioden vi kommer. Dessuten tror vi at 15 år er en rimelig tidshorisont under samfunnsplanleggingen.

Tabell 3 viser sivilstandsandelene for tiårige aldersgrupper ved utgangen av 1984 og endringene av andelene fram til år 2000 i konstant- og lavalternativet. Endringer som er større enn 5 prosent er understreket. Dette er følgende endringer:

- Andelen ugifte under 50 år øker for både menn og kvinner.
- Andelen skilte i alder 50-69 år øker for både menn og kvinner.
- Andelen gifte under 70 år avtar for både menn og kvinner.
- Blant kvinner over 80 år blir det mindre andel ugifte og større andel enker.

Tabell 3. Andel ugifte, skilte, enker/enkemenn og gifte ved utgangen av 1984, og endring av andelen fram til år 2000<sup>1</sup>

Alder	Andel (prosent)			
	Ugifte	Skilte	Enker/Enkemenn	Gifte
<b>MENN</b>				
20-29 år .....	71,7(+3,7/+12,3)	1,0(-0,2/-0,4)	0,0(+0,0/+0,0)	27,4(-3,6/-12,2)
30-39 år .....	19,7(+18,9/+31,1)	5,8(-1,1/-1,0)	0,2(-0,1/-0,1)	74,4(-17,8/-30,1)
40-49 år .....	10,4(+12,6/+14,7)	7,6(+1,8/+4,4)	0,6(-0,1/-0,1)	81,4(-14,3/-19,0)
50-59 år .....	10,9(+0,3/+0,4)	5,8(+6,3/+9,0)	2,0(-0,2/-0,2)	81,3(-6,4/-9,1)
60-69 år .....	11,1(-1,3/-1,3)	3,8(+6,9/+8,2)	5,5(-0,3/-0,4)	79,5(-5,1/-6,4)
70-79 år .....	11,2(-0,1/-0,1)	2,4(+3,8/+4,1)	14,5(+0,5/+0,4)	71,9(-4,2/-4,4)
80 år og eldre .....	16,7(-0,9/-0,9)	1,4(+2,1/+2,1)	36,9(+0,8/+0,8)	50,0(-2,1/-2,1)
<b>KVINNER</b>				
20-29 år .....	52,7(+6,3/+19,3)	2,2(-0,5/-0,8)	0,1(+0,0/+0,0)	45,1(-6,0/-18,6)
30-39 år .....	10,7(+19,4/+30,0)	7,3(-1,1/-0,2)	0,7(-0,1/-0,2)	81,2(-18,4/-29,6)
40-49 år .....	5,5(+9,1/+10,0)	8,4(+3,8/+6,9)	2,7(-0,2/-0,3)	83,3(-12,6/-16,4)
50-59 år .....	5,8(+0,5/+0,5)	5,7(+7,8/+10,1)	9,4(-1,6/-1,8)	79,9(-6,5/-8,7)
60-69 år .....	8,6(-3,7/-3,7)	4,3(+5,7/+6,4)	23,2(-0,5/-0,6)	64,0(-1,6/-2,2)
70-79 år .....	13,2(-6,5/-6,5)	3,3(+2,5/+2,6)	45,0(+2,1/+2,1)	38,5(+1,5/+1,8)
80 år og eldre .....	19,0(-8,4/-8,4)	2,6(+1,4/+1,4)	65,0(+5,6/+5,6)	13,4(+1,4/+1,4)

<sup>1</sup> Endringene står i parentes, med konstantalternativet til venstre og lavalternativet til høyre. Endringer på over 5 prosent er understreket.

## 7. EFFEKTEN AV ENDRET SIVILSTANDSFORDELING PÅ DET TOTALE FOLKETALL

Statistisk Sentralbyrå publiserer regelmessig framskrevet folketall for hele landet etter alder og kjønn. Disse tallene framkommer ved aggregering i den regionale befolkningsmodellen. Denne modellen har alder, kjønn og bostedskommune som demografiske kjennemerker, men ikke ekteskapsstatus. Framskrivningen for perioden 1985 til 2050 har tre alternativer for fruktbarhetsutviklingen (Statistiske Sentralbyrå, 1986). I det såkalte konstantalternativet benyttes samme fødselsrater gjennom hele perioden. Disse ratene tilsvarer et samlet fruktbarhetstall på 1,66. I lav- og høyalternativet forandres de aldersspesifikke ratene på en slik måte at samlet fruktbarhetstall endres jevnt fram til år 2000. Ratene holdes deretter konstante, på et nivå som tilsvarer et samlet fruktbarhetstall på henholdsvis 1,4 og 2,0.

Lav- og konstantalternativene (kalt L1 og K1) fra den regionale befolkningsmodellen er tegnet inn i figur 27. Konstantalternativet K1 faller omtrent sammen med de framskrivningstall som framkom i kapittel 6. (Lav- og konstantalternativet i kapittel 6 ga samme totale folketall og begge omtales derfor med samme betegnelse K i resten av dette kapitlet).

I dette kapitlet skal vi se hva som skjer med folkemengden når vi regner med sivilstandsspesifikke fødselsrater. Da vil nemlig fødselstallet og dermed folketallet påvirkes av ekteskapsutviklingen. Siden fruktbarheten er høyest for gifte kvinner, og vi har forutsatt lave giftermålsrater og høye skilsmisserater i begge alternativer i ekteskapsframskrivningen, vil vi kunne vente lavere folketall enn i den regionale framskrivningen.

I kapittel 7.4 vil vi kort diskutere effekten av å bruke sivilstandsspesifikke dødsrater. Vi har imidlertid ikke gjort beregninger med slike rater.

Figur 27. Det totale folketall framskrevet 1985 - 2050 i alternativene K 1, L 1, KN, LN, LN 50 og LN 75

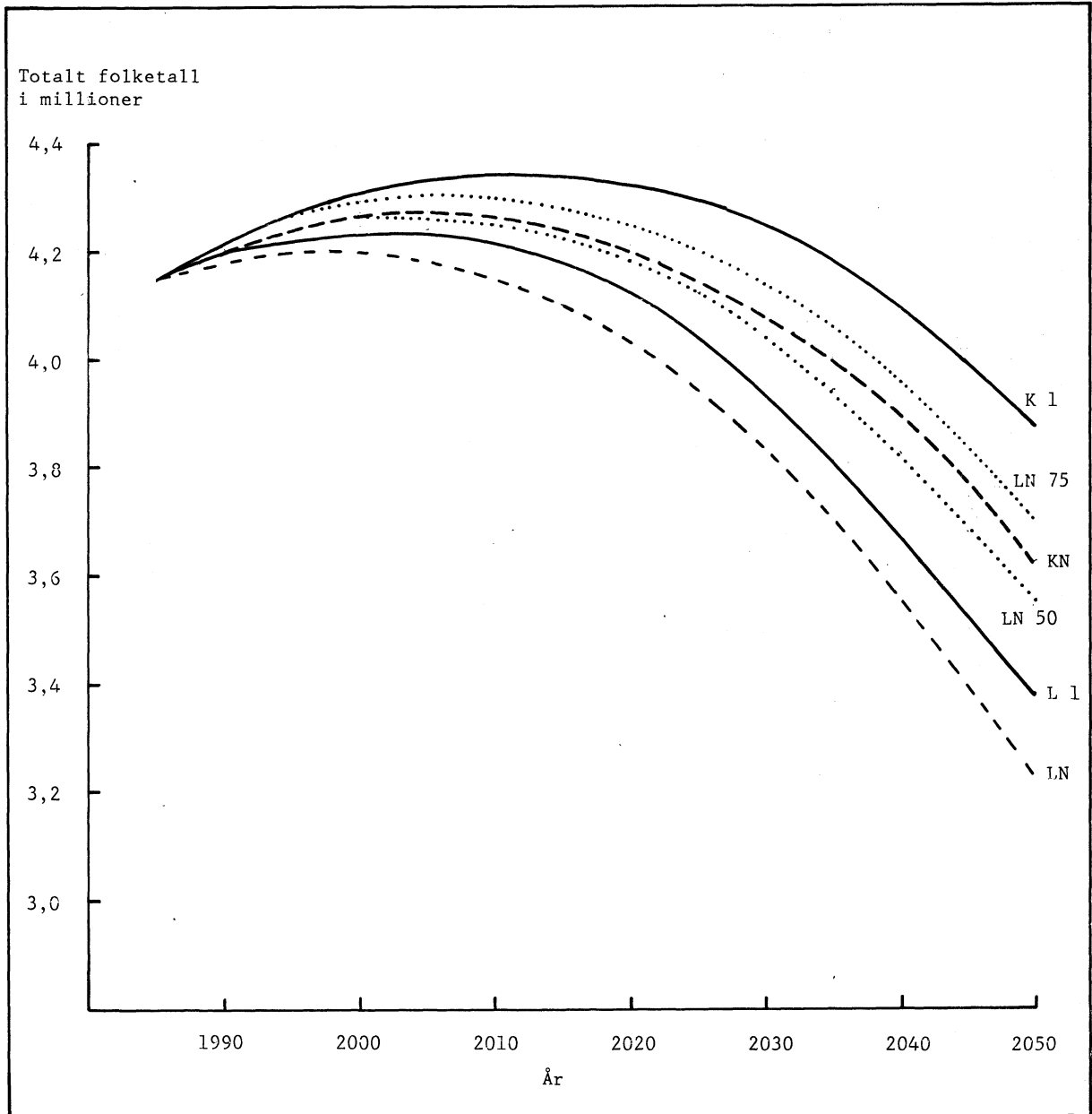

### 7.1. Estimering av fødselsrater

MAKE-modellen gir mulighet til å beregne folketall på grunnlag av sivilstandsspesifikk fruktbarhet. Slike fødselsrater for 1984 (se kapittel 3) har vi funnet ved å dividere antall fødsler i løpet av 1984 blant kvinner i alder  $a$  og ekteskapeleg status  $e$  den 31.12.1983, med antall kvinner totalt i alder  $a$  og ekteskapeleg status  $e$  den 31.12.1983. Her står symbolet  $e$  for gift eller ikke-gift (ugift, skilt eller enke). Vi beregner altså en felles fødselsrate for alle ikke-gifte. På grunn av at det er svært få under 18 år som er gift, beregner vi en felles fødselsrate for gifte kvinner i alderen 15-18 år.

De opplysninger som er nødvendige for å utføre denne beregningen kunne vi ha fått enkelt fra den såkalte Kvinnefilen (Kravdal, 1986a), men på det tidspunkt vi gjorde beregningene, eksisterte ikke denne. Vi brukte isteden vigselmeldinger og data fra Mødrefilen, og antok at kvinner som fikk barn i 1984, ikke kunne ha andre endringer av ekteskapeleg status enn overgang fra ikke-gift til gift. Den alvorligste feilen vi da gjør, er å plassere kvinner som får barn og skiller seg samme år, i gal gruppe. Dette synes vi gir liten grunn til bekymring.

De fødselsratene vi fikk ved disse beregningene, ble seinere glattet på frihånd over aldersklassene og multiplisert med aldersavhengige faktorer, slik at de ble konsistente med fødselsratene for 1985 beregnet uavhengig av ekteskapeleg status (tabell 2). Det konsistenskravet vi valgte, var at for hver aldersgruppe skulle antall fødsler i 1985 være uavhengig av om det blir benyttet sivilstandsspesifikke fødselsrater eller en samlet rate for alle grupper. Dette kravet fører til at totalt antall fødsler i løpet av 1985 og også totalt folketall ved utgangen av 1985, er det samme i alle framskrivningene våre - både de referert i kapittel 7 og de som ble omtalt i kapittel 6 (alternativ K).

Tabell 4 viser hvilke fødselsrater vi har brukt for 1985. Disse er senere omtalt som  $f_0(x,i)$  for ikke-gifte i alder  $x$  og  $f_0(x,g)$  for gifte.

Tabell 4. Fødselsrater estimert for 1984 for alle sivilstandsgrupper under ett, og for gifte og ikke-gifte separat<sup>1</sup>

Alder	Fødselsrater (pr. 1 000 kvinner)		
	Ikke-gift	Gift	Samlet
15 .....	0,3	354,0	0,3
16 .....	2,4	349,0	2,4
17 .....	9,3	344,0	9,4
18 .....	20,0	338,0	20,8
19 .....	35,1	328,1	39,2
20 .....	45,3	317,0	57,8
21 .....	48,9	288,3	72,9
22 .....	51,3	251,6	87,3
23 .....	53,5	234,0	100,8
24 .....	56,9	223,2	115,3
25 .....	60,0	211,2	127,2
26 .....	60,4	193,7	130,4
27 .....	61,1	175,3	128,5
28 .....	60,6	162,4	125,9
29 .....	59,8	138,9	114,7
30 .....	56,5	119,6	102,4
31 .....	52,3	103,7	91,0
32 .....	45,5	78,8	71,4
33 .....	40,2	65,5	60,4
34 .....	35,5	52,7	49,5
35 .....	32,1	41,0	39,4
36 .....	24,7	31,3	30,1
37 .....	20,7	25,3	24,5
38 .....	17,1	18,8	18,6
39 .....	12,1	12,4	12,4
40 .....	7,8	9,3	9,1
41 .....	6,2	6,4	6,4
42 .....	4,1	4,7	4,6
43 .....	2,0	2,4	2,4
44 .....	1,0	1,5	1,5
45 .....	0,5	1,0	0,9
46 .....	0,2	0,3	0,3
47 .....	0,1	0,2	0,2
48 .....	0,1	0,2	0,2
49 .....	0,0	0,1	0,1

<sup>1</sup> Flere siffer ble benyttet i beregningene.



### 7.2. Framskrivingsresultater ved bruk av konstante fødselsrater

Når vi i dette kapitlet bruker betegnelsen lav- og konstantalternativet, refererer vi til alternativene når det gjelder giftermål og skilsmisser (definert i kapittel 4). Dette vil også bli kalt lavt og konstant nuptialitetsalternativ.

Utviklingen av det totale folketal under antakelse om konstant fruktbarhet for gifte og ikke-gifte samt konstante giftermåls- og skilsmisserater (konstantalternativet) er tegnet inn i figur 27. En tilsvarende kurve for det lave nuptialitetsalternativet er også tegnet. Disse to utviklingsalternativene kalles henholdsvis KN og LN. Folketallet i LN ligger selvsagt lavere enn i KN siden det førstnevnte er basert på lavere giftermålsrater og høyere skilsmisserater, noe som fører til at befolkningen blir sammensatt av en lavere andel gifte. Tabell A3 viser befolkningsutviklingen etter alternativ LN.

Det viser seg at L1-alternativet (hvor det er antatt synkende, sivilstandsavhengig fruktbarhet) altså er konsistent med en konstant, sivilstandsavhengig fruktbarhet og en nedgang i giftermålsratene og en økning i skilsmisseratene som er noe mindre enn det vi har forutsatt i vårt lave nuptialitetsalternativ.

### 7.3. Framskrivingsresultater ved bruk av varierende fødselsrater

Som omtalt i kapittel 6, gir det lave nuptialitetsalternativet en sterk økning av andel ikke-gifte fram til år 2000 i de aldersgrupper der de fleste fødsler finner sted. Deretter stabiliseres andelen.

Det er grunn til å anta at denne økningen i stor grad vil ha sammenheng med en økt utbredelse av samliv uten vigsel. Hvis gruppen av ikke-gifte består av en stadig større andel samboende par, vil trolig fruktbarheten i denne gruppen øke. Det finnes ikke pålitelige data om samboeres fruktbarhet i Norge idag, men Selmers (1983) undersøkelse viser at det i 1972 var minst fem ganger så høye første-fødselsrater blant samboere under 26 år som blant enslige ikke-gifte i samme alder.

Vi har derfor også beregnet alternativer LN<sub>α</sub>, der det er antatt lav nuptialitet og en økt fruktbarhet for ikke-gifte.

Fruktbarheten  $f(x,g,t)$  for gifte i alder  $x$  år  $t$  er satt lik de estimerte ratene  $f_0(x,g)$  gjennom hele framskrivingsperioden. For ikke-gifte derimot har vi endret ratene i takt med forandringer i sivilstandsandelene. For å forklare denne utviklingen av ratene er det nødvendig å innføre ytterligere symboler.

La oss anta at andelen ikke-gifte i alder  $x$  ved utgangen av 1984 er  $A_i(x-1,1984)$ . Denne gruppen består av både enslige og samboende par, som samlet har en fødselsrate  $f_0(x,i)$  i 1985. Ved utgangen av år  $t-1$  seinere i framskrivingsperioden er andel ikke-gifte  $A_i(x-1,t-1)$ . Under våre nuptialitetsforutsetninger er  $A_i(x-1,t-1)$  større enn  $A_i(x-1,1984)$ , dvs. det er et økende antall ikke-gifte. En av våre hovedantakelser er at denne økningen skyldes en stadig større utbredelse av samliv uten vigsel.

Vi lar derfor de ikke-giftes fruktbarhet  $f(x,i,t)$  år  $t$  være et veid gjennomsnitt av fruktbarheten  $f_0(x,i)$  for ikke-gifte i 1985 og noe som vi kaller samboeres fruktbarhet  $f_0(x,s)$ . Denne vil bli omtalt grundigere nedenfor. Veiing utføres slik at samboeres fruktbarhet bidrar mer jo større økningen i andel ikke-gifte har vært. Skrevet som en likning har vi denne sammenhengen:

$$f(x,i,t) = f_0(x,i) \cdot \frac{A_i(x-1,1984)}{A_i(x-1,t-1)} + f_0(x,s) \cdot \frac{A_i(x-1,t-1) - A_i(x-1,1984)}{A_i(x-1,t-1)}$$

Samboeres fruktbarhet er en størrelse som i våre beregninger er holdt konstant gjennom hele framskrivingsperioden. Vi har ikke gjort forsøk på å estimere denne, da vi mangler pålitelige og aktuelle data om samboere. Isteden har vi ganske vilkårlig definert en sammenheng mellom fruktbarheten til ikke-gifte, gifte og samboere i 1985:

$$f_0(x,s) = f_0(x,i) + \alpha (f_0(x,g) - f_0(x,i))$$

Her er  $\alpha$  en parameter som uttrykker hvor stor forskjell det er på fruktbarheten til samboere og hele gruppen av ikke-gifte i 1985. Hvis  $\alpha = 0$ , har samboere samme fruktbarhet som hele gruppen av ikke-gifte i 1985. Da vil fruktbarheten  $f(x,i,t)$  for ikke-gifte gjennom hele framskrivingsperioden ikke øke, men være lik fruktbarheten  $f_0(x,i)$  for ikke-gifte i 1985. Dette alternativet, kalt LN0, er derfor identisk med LN. Hvis derimot  $\alpha = 1$ , har samboere samme fruktbarhet som gifte. Økningen av fruktbarheten for ikke-gifte gjennom framskrivingsperioden vil da være nøyaktig så stor at den oppveier nedgangen i andel gifte. Det vil si at vi får like mange fødsler som i alternativ K der det var konstante fødselsrater, som var uavhengige av ekteskapelig status.

Hvis vi antar at samboere har høyere fruktbarhet enn gruppen av ikke-gifte sett under ett i 1985, og lavere fruktbarhet enn gifte i 1985, ligger  $\alpha$  mellom 0 og 1. Vi har ikke forsøkt å bestemme en rimelig verdi for  $\alpha$ , men har eksperimentert med verdier på 0,25, 0,50 og 0,75. Under disse alternativene (henholdsvis kalt LN25, LN50 og LN75) blir det totale folketall høyere enn i LN og lavere enn i K (som er nesten sammenfallende med den regionale K1 framskrivningen). LN50 og LN75 er tegnet inn i figur 27. Det viser seg at LN25 er svært lik L1, og dette alternativet er derfor ikke tegnet inn. At L1 og LN25 er tilnærmet sammenfallende gir i grunnen ikke så mye demografisk interessant informasjon. Så lenge våre forutsetninger om utviklingen av fruktbarheten er så lite velbegrunnede, er det uten interesse om det er LN25 eller f.eks. LN75 som er konsistent med L1. Vi må betrakte disse beregningene som regneeksempler som viser at L1-alternativet gir samme totale folketall som en framskrivning der forutsetningene er:

- avtagende giftermålsrater
- økende skilsmisserater
- konstant fruktbarhet for gifte
- økende fruktbarhet for ikke-gifte, der økningen skjer etter visse definerte sammenhenger der samboeres fruktbarhet inngår.

Tilsvarende beregninger kunne gjøres med utgangspunkt i KN-alternativet, men vi synes det er tilstrekkelig å utføre slike regneeksempler med ett nuptialitetsalternativ. Til slutt vil vi peke på at det på grunn av seleksjonseffekter kan komme til å bli en økning av fruktbarheten for gifte, dersom skilsmisseratene fortsetter å øke og stadig flere foretrekker det papirløse ekteskap som en permanent samlivsform.

En mulig seleksjonsmekanisme er at personer med en spesielt positiv innstilling til barn og en sterk vilje til å prioritere familieliv velger det tradisjonelle ekteskap, mens de som er mer usikre på om de vil bygge opp et slikt familieforhold velger samliv uten vigsel. Dessuten er det rimelig å anta at det er de minst harmoniske parforholdene, hvor også ektefellene er minst tilbøyelig til å få flere barn, som i særlig grad løses opp ved skilsmisser. Et slikt alternativ med økende fruktbarhet blant gifte har vi imidlertid ikke eksperimentert med.

#### 7.4. Sivilstandsspesifikk dødelighet

Flere steder i denne rapporten har vi pekt på problemer som står uløst, men som vi ikke har tatt oss tid til å gi en grundigere behandling av. Arbeidet med sivilstandsframskrivningen har vært ganske omfattende selv med de grenser vi har satt. Øverst på prioriteringslista ved et eventuelt utvidet framskrivingsopplegg seinere står den sivilstandsspesifikke dødeligheten - ikke minst fordi det er viktig å få et pålitelig anslag over antall eldre i befolkningen. Vi vil i dette kapitlet gjøre kort rede for hvordan våre resultater ville ha blitt påvirket ved å bruke dødsrater som avhenger av ekteskapelig status.

For det første vil de framskrevne sivilstandsandelene bli noe forandret. Dette kan f.eks. illustreres ved å betrakte utviklingen av andel ugifte kvinner. I 1984 var det 18 prosent ugifte blant de som var 80-89 år, mens det var bare 5 prosent ugifte i aldersgruppen 44-53 år. Dersom vi antar samme dødelighet for alle sivilstandsgrupper og at ingen gifter seg etter 44-årsalderen, vil vi dermed få en reduksjon til 5 prosent ugifte i gruppen 80-89 år i år 2020. Hvis vi isteden antar at ugifte i alderen 44-89 år har under middels dødelighet, vil vi få mer enn 5 prosent ugifte, og hvis vi antar at ugifte har spesielt høy dødelighet, vil det bli mindre enn 5 prosent ugifte.

Virkingen på de andre sivilstandsgruppene er det vanskeligere å få et klart bilde av, i og med at begge ektefellenes dødelighet har betydning. Vi har imidlertid liten tro på at det hovedmønsteret vi har beskrevet i kapittel 6, blir forandret.

Hvis vi lar dødsratene avhenge av ekteskapeleg status, vil ikke bare sivilstandsfordelingen i de ulike aldersgrupper forandres, men også antall døde. Vi vil referere noen enkle regneeksempler som belyser dette.

Det generelle mønsteret er at det er høyest dødelighet for tidligere gifte (og høyere for skilte enn for etterlatte) og lavest for gifte. Forskjellene er større for menn enn for kvinner. En grundigere behandling av dette finnes hos Mønnesland et al. (1982), hvor det også gis en kort vurdering av noen mulige forklaringer.

Vi har selv beregnet dødssannsynligheter for kvinner og menn i aldersgruppene 50-54 år og 80 år og eldre i 1983. For den førstnevnte aldersgruppen er det forholdsvis lav dødelighet, men en markert avhengighet av ekteskapeleg status. Forskjellen mellom gifte og skilte er betydelig (6 pr. 1 000 for gifte menn mot 17 pr. 1 000 for skilte menn, og 3 pr. 1 000 og 5 pr. 1 000 for henholdsvis gifte og skilte kvinner). Med en sivilstandsfordeling som i 1983 er det i gruppen 50-54 år en dødelighet på 7,4 pr. 1 000 for menn og 3,4 pr. 1 000 for kvinner. Fram til århundreskiftet er hovedendringen i denne aldersgruppen at det blir færre gifte og flere skilte. Ifølge lavalternativet går andelen gifte ned med grovt regnet 10 prosent og andelen skilte opp med 10 prosent. Det vil si at vi for menn får en økning i dødelighet på  $(17-6) \cdot 0,1$  pr. 1 000, dvs. 1,3 pr. 1 000, fram til år 2 000. For kvinner forandres dødeligheten bare fra 3,4 pr. 1 000 i 1983 til 3,6 pr. 1 000 i år 2 000.

Når det gjelder de over 80 år, er hovedmønsteret at det blir færre ugifte og flere enker blant kvinnene. For menn er det mindre endringer, og de trer i første rekke fram ved at det blir færre gifte og flere skilte (se kapittel 6.5). Ifølge våre sivilstandsspesifikke dødsrater for 1983 vil dødeligheten for menn i alderen 80 år eller mer øke med 0,7 pr. 1 000, fra et nivå på ca. 150 pr. 1 000 i 1983. For kvinner blir økningen enda mindre, på grunn av at ugifte og enker har nesten samme dødelighet.

Den største effekten på dødeligheten får vi hvis det blir færre gifte og flere skilte, gitt at det nåværende mønster i sivilstandsavhengigheten beholdes. Selv hvis det blir så mye som 20 prosent færre gifte og 20 prosent flere skilte, vil det imidlertid ikke bli mer enn en økning på maksimalt 10 pr. 1 000 i de eldre aldersgrupper. Dette må sammenliknes med nivåer på 100-200 pr. 1 000. Vi får altså selv under såpass ekstreme antakelser en dødelighetsøkning på bare 5-10 prosent. Dette er til og med mindre (i absolutt verdi) enn den reduksjon på 15 prosent som er antatt fram til århundreskiftet for de aldersspesifikke dødsrater (se kapittel 5).

En rimelig konklusjon på disse vurderingene er at våre resultater langt fra er uinteressante selv om vi har brukt samme dødelighet for alle sivilstandsgrupper. Vi anbefaler imidlertid at det eksperimenteres med andre dødelighetsforutsetninger ved en seinere anledning.

## 8. SAMMENDRAG

Ved hjelp av en framskrivingsmodell kalt MAKE (Modell for framskriving av befolkningen etter Alder, Kjønn og Ekteskapeleg status) har vi beregnet sammensetningen av befolkningen etter formell ekteskapeleg status fram til 2050. Disse framskrivingene er basert på visse forutsetninger om utviklingen av giftermåls- og skilsmissemønsteret.

MAKE-modellen er en videreføring av ekteskapsmodellen SIVMOD, som ble brukt for å framskrive befolkningen etter ekteskapeleg status for 1979 til 2025. Det er tre grunner til at vi publiserer en ny framskriving nå. For det første har giftermålsratene blitt stadig lavere siden 1978, mens skilsmisseratene har steget betydelig. Derfor kan det være aktuelt å presentere et utviklingsalternativ med enda mindre opplutning om ekteskapet enn det var i de som ble valgt ved framskrivingene for 1979 - 2025. Dessuten er MAKE en modell som er bedre egnet til å framskrive antall eldre enn SIVMOD. Årsaken til dette er at det er en parmodell, der antall ektepar etter begge ektefellers alder blir framskrevet. Et tredje moment er at vi har ønsket å se hvordan ekteskapsutviklingen virker inn på fødselstallet. Dette er mulig fordi MAKE i motsetning til den tidligere modellen, ikke er avhengig av bestandstall fra andre framskrivingsmodeller, men selv beregner antall fødsler på grunnlag av fødselsrater som varierer med ekteskapeleg status.

Helt siden midten av 1960-årene har giftermålsratene gått ned, mens skilsmisseratene har økt. Denne utviklingen har funnet sted for samtlige aldersgrupper, selv om det riktignok er for de aller yngste at giftermålsratene har avtatt mest. Dette kan tyde på at giftermålene ikke bare utsettes, men at stadig flere velger å forbli ugift. Trolig har dette nær sammenheng med en økt utbredelse av samliv uten vigsel.

I framskrivingene har vi konsentrert oppmerksomheten om to utviklingsalternativer. Vi har liten tro på at det tradisjonelle ekteskapet opplever en renessanse med det første, og har derfor valgt alternativer der det er forholdsvis lave giftermålsrater og høye skilsmisserater. I det såkalte lavalternativet har vi antatt minkende giftermålshyppighet og økt skilsmissehyppighet fram til 1993 og deretter et konstant nivå.

Det andre alternativet er et konstantalternativ der ratene holdes på 1984-nivå. Dette innebærer at alle som er født etter 1966, gjennom hele sitt voksne liv vil oppleve giftermålsratene og skilsmisseratene som ble funnet for 1984. Vi gjør oppmerksom på at selv dette konstantalternativet kan vise seg å gi for få giftermål, dersom de lave ratene vi har observert de siste årene i stor grad viser seg å skyldes en utsettelse. Vi vil ikke bli overrasket hvis giftermålsratene for aldersgruppene rundt 30 år skulle vise seg å stige litt i de første årene av framskrivingsperioden. På den annen side er det heller ikke umulig at giftermålsratene blir lavere enn i lavalternativet.

Ifølge konstantalternativet vil 22 prosent av kvinnene født etter 1966 aldri gifte seg, mens det tilsvarende tallet for menn er 28 prosent. Til sammenlikning kan vi nevne at bare 5 prosent av de 40-årige kvinnene var ugift i 1984. Imidlertid var 23 prosent av de 90-årige kvinnene ugift. Når det gjelder menn, var det i 1984 10-12 prosent ugifte i alle aldersklasser over 40 år.

Lavalternativet gir selvfølgelig en enda større andel ugifte. Hele 35 prosent av kvinnene og 38 prosent av mennene vil forbli ugift ifølge dette alternativet.

På grunn av lave giftermålsrater og høye skilsmisserater gjennom framskrivingsperioden vil andel gifte stort sett avta. Dette gjelder både lav- og konstantalternativet. For eksempel viser konstantalternativet at om 50 år vil 50 prosent av alle nordmenn over 20 år være gift, mens den tilsvarende andelen i 1984 var 64 prosent. Når det gjelder eldre kvinner derimot vil andel gifte først stige svakt og seinere synke. Samtidig med at det blir litt flere gifte i denne gruppen, vil det også bli betraktelig flere enker og færre ugifte. Blant kvinner over 80 år i 1984 var det 19 prosent som aldri hadde vært gift. Denne andelen vil avta til under 11 prosent i år 2000 og fortsette å synke enda noen år, i og med at det i 1984 var svært få middelaldrende kvinner som var ugifte.

Fram til århundreskiftet vil det bli en stadig større andel ikke-gifte kvinner i aldre der de fleste fødsler finner sted. Dette kan føre til at fruktbarheten går ned. Vi har utført en del framskrivinger der fødselsratene varierer med ekteskapeleg status, og har funnet at med konstante fødselsrater for ikke-gifte og gifte i lavalternativet blir folketallet 3,2 millioner i 2050. I konstantalternativet blir det 3,6 millioner. De regionale framskrivinger, som ikke tar hensyn til endringer i ekteskapsmønsteret, gir 3,9 millioner i det såkalte K1-alternativet (konstante fødselsrater som tilsvarer et samlet fruktbarhetstall på 1,66) og 3,4 millioner i L1-alternativet (minkende fødselsrater fram til 2000, så stabilisering på et nivå som tilsvarer samlet fruktbarhetstall 1,4).

Under våre forutsetninger om økte eller konstante skilsmisserater vil det bli en maksimal andel skilte for personer født omkring 1950. I disse kohortene vil 16 prosent av mennene være skilt når de når 60-årsalderen (i lavalternativet). I konstantalternativet er den tilsvarende andelen 12 prosent. For seinere og tidligere kohorter vil andel skilte være lavere.

Totalt antall skilte i den norske befolkning vil øke fra 139 000 i 1984 (4,7 prosent av befolkningen over 20 år) til 308 000 i 2025 (9,1 prosent av befolkningen over 20 år) og så gå ned til 275 000 i 2050 ifølge konstantalternativet. Etter lavalternativet vil det bli 348 000 i 2025 og 294 000 i 2050.

Andel enker og enkemenn vil stort sett avta. Dette skyldes lavere giftermålsrater, høyere skilsmisserater og lavere dødelighet. Et unntak er som nevnt kvinner over 80 år. I denne gruppen vil det først være en økning i andel enker, og så en nedgang fra omkring 2015.

Fram til år 2000 er dette de viktigste trekk ved utviklingen:

For begge kjønn vil det bli:

- Større andel ugifte under 50 år
- Større andel skilte i alder 50-70 år
- Mindre andel gifte under 70 år.

Blant kvinnene vil det dessuten bli

- Mindre andel ugifte og større andel enker over 80 år.

Vi viser her tabeller over utgangsbestanden 1984 og framskrevet bestand for årene 1985, 1986, 1987, 1988, 1989, 1990, 1995, 2000, 2005, 2010, 2015, 2020, 2025, 2030, 2035, 2040, 2045 og 2050.

For hvert år er det skrevet to tabeller. Den ene viser for hver aldersgruppe antall personer totalt, antall menn totalt, antall kvinner totalt, og antall menn og kvinner i de ulike sivilstandsgrupper. Den andre tabellen viser antall ektepar etter begge ektefellers alder. Det er benyttet aldersgrupper på 5 år.

Totalt antall gifte menn er ikke eksakt lik det totale antall gifte kvinner. Forskjellen øker gjennom framskrivingsperioden og er ca. 30 i 2050. Årsaken er trolig avrundingsfeil i mellomregningene. Når antall gifte par ikke stemmer helt overens med antall gifte menn og antall gifte kvinner i de forskjellige aldersgrupper, skyldes dette avrundning ved utskrift.



**FRAMSKREVET BEFOLKNING UNDER FORUTSETNING OM KONSTANTE SKILSMISSE- OG GIFTERMÅLSRATER OG SAMME FRUKTBARHET FOR ALLE SIVILSTANDSGRUPPER (ALTERNATIV K, KONSTANT NUPTIALITET)**



FOLKEMENGDEN VED UTGANGEN AV 1984 ETTER ALDER, KJØNN OG EKTESKAPELIG STATUS

Alder	Menn og kvinner totalt		Ugifte menn	Skilte menn	Enke-menn	Gifte menn	Kvinner totalt	Ugifte kvinner	Skilte kvinner	Enker	Gifte kvinner
	Menn totalt	Kvinner totalt									
0 - 4	253847	130236	130236	0	0	0	123611	123611	0	0	0
5 - 9	265810	135935	135935	0	0	0	129875	129875	0	0	0
10 - 14	317400	162323	162323	0	0	0	155077	155077	0	0	0
15 - 19	334740	171838	171635	0	0	203	162901	160882	1	0	2018
20 - 24	313324	160253	143657	199	6	16391	153070	111454	952	67	40597
25 - 29	312642	159749	85569	3006	36	71138	152892	49675	5660	294	97263
30 - 34	304401	156371	39774	7464	139	108993	148029	20618	9747	698	116966
35 - 39	316587	163405	23258	10999	362	128785	153181	11663	12306	1473	127739
40 - 44	244213	125216	13433	9382	497	101903	118996	7047	10290	2295	99364
45 - 49	198140	99692	9939	7674	794	81284	98447	4898	8019	3664	81866
50 - 54	194954	97751	10368	6383	1345	79653	97202	5088	6143	6797	79174
55 - 59	209748	103742	11498	5382	2697	84164	106005	6675	5518	12379	81433
60 - 64	233856	112522	12816	4729	4888	90088	121333	9458	5459	22710	83706
65 - 69	203388	93911	10109	3139	6552	74110	109476	10284	4417	30752	64023
70 - 74	174374	76909	8371	2068	8893	57576	97464	11644	3477	38947	43603
75 - 79	129830	52276	6034	1070	9827	35344	77553	11644	2355	39812	23742
80 - 84	83141	29964	3580	468	8795	17121	53176	9612	1453	32708	9400
85 - 89	40312	13421	1549	177	6034	5660	26890	5260	688	18616	2324
90 - 94	12641	3860	380	37	2369	1073	8780	1934	186	6285	373
95 - 99	2235	643	70	2	445	126	1591	360	20	1189	20
100 - 105	244	57	9	1	45	2	187	46	3	136	2
0 - 105	4145844	2050091	980549	62186	53731	953624	2095752	846603	76698	218826	953624

ANTALL EKTEPAR ETTER KVINNENS OG MANNENS ALDER

Mannens alder	Kvinnens alder																
	15-19	20-24	25-29	30-34	35-39	40-44	45-49	50-54	55-59	60-64	65-69	70-74	75-79	80-84	85-89	90-94	95-99
15-19	115	77	7	2	0	0	0	0	1	0	0	0	0	0	0	0	0
20-24	1444	12645	2099	158	34	8	0	0	0	0	0	0	0	0	0	0	0
25-29	367	2283	42524	5372	493	82	11	3	0	0	0	0	0	0	0	0	0
30-34	67	4498	42154	54337	7132	691	92	13	5	0	0	1	0	0	0	0	0
35-39	12	850	8576	47519	63721	7281	680	118	23	2	0	0	0	0	0	0	0
40-44	7	166	1409	7602	44110	43073	4908	507	84	23	5	2	0	0	0	0	0
45-49	1	50	348	1394	9284	34815	30488	4202	560	106	21	9	1	0	0	0	0
50-54	0	13	96	405	2094	9921	31827	28551	5547	980	177	31	6	0	0	0	0
55-59	0	9	26	112	598	2538	10549	31986	29798	7262	1053	186	35	4	0	0	0
60-64	0	0	12	40	200	727	2623	10978	32918	33846	7333	1223	163	19	10	0	0
65-69	0	0	8	15	52	167	533	2215	9843	29504	25135	5692	825	104	48	4	0
70-74	0	0	0	1	11	46	117	467	2130	9565	22157	18506	4021	495	184	17	0
75-79	0	0	0	2	4	10	23	96	412	1971	6688	13604	10416	1911	184	49	0
80-84	0	0	0	0	0	1	1	25	88	384	1244	3656	6674	4364	621	1407	1
85-89	0	0	0	0	0	0	0	6	18	53	181	625	1407	2166	1054	140	5
90-94	0	0	0	0	0	0	0	0	0	6	21	58	177	309	368	122	7
95-99	0	0	0	0	0	0	0	0	0	0	3	5	13	24	31	38	6

## FOLKEMENGEN DEN VED UTGANGEN AV 1985 ETTER ALDER, KJØNN OG EKTESKAPELIG STATUS

Alder	Menn og kvinner totalt	Menn totalt	Ugifte menn	Skilte menn	Enke-menn	Gifte menn	Kvinner totalt	Ugifte kvinner	Skilte kvinner	Enker	Gifte kvinner								
												0	5	10	15	20	25	30	35
0	253334	129845	129845	0	0	0	123488	123488	0	0	0								
4	260958	133745	133745	0	0	0	127212	127212	0	0	0								
5	309243	157899	157899	0	0	0	151343	151343	0	0	0								
10	334122	171403	171403	0	0	293	162719	160595	3	0	2119								
15	318243	162964	147200	178	7	15578	155279	116554	888	65	37771								
20	311957	159276	89684	2813	41	66736	152681	53606	5575	327	93172								
25	306428	157110	43321	7559	154	106075	149317	22919	9938	739	115720								
30	316433	163418	24524	11467	388	127037	153014	12358	12906	1490	126258								
35	260741	133833	14555	10615	521	108141	126907	7727	11638	2451	105090								
40	204436	103254	10223	8532	828	83670	101181	5076	8922	3860	83321								
45	189784	94918	9940	6832	1331	76814	94866	4830	6489	6636	76910								
50	206020	101972	11218	5804	2620	82329	104048	6261	5795	12333	79658								
55	224615	108359	12401	4884	4796	86277	116255	8798	5474	21828	80154								
60	210398	97305	10471	3476	6949	76408	113093	10057	4716	32049	66271								
65	175375	77153	8381	2241	9014	57516	98222	10973	3632	39402	44214								
70	132413	53561	6077	1150	10194	36138	78852	11323	2466	40908	24154								
75	84432	30337	3631	498	8913	17294	54095	9571	1524	33360	9638								
80	41634	13615	1608	176	6065	5765	28018	5392	719	19435	2471								
85	13421	4070	401	46	2505	1116	1985	1985	207	6793	365								
90	2333	637	66	4	450	116	1695	375	24	1275	20								
95	230	54	7	0	41	4	176	41	3	129	1								
100	4156559	2054738	986316	66282	54824	947314	2101821	850494	80926	223085	947315								

## ANTALL EKTEPAR ETTER KVINNENS OG MANNENS ALDER

Mannens alder	Kvinnens alder																
	15-19	20-24	25-29	30-34	35-39	40-44	45-49	50-54	55-59	60-64	65-69	70-74	75-79	80-84	85-89	90-94	95-99
15-19	154	130	5	1	0	0	0	0	1	0	0	0	0	0	0	0	0
20-24	1430	11828	2097	178	34	7	1	1	0	0	0	0	0	0	0	0	0
25-29	450	20673	39886	5128	510	72	12	12	0	0	0	0	0	0	0	0	0
30-34	62	4149	40960	53256	6831	698	95	17	3	0	0	0	0	0	0	0	0
35-39	15	754	8275	47143	62276	7776	678	96	21	0	0	0	0	0	0	0	0
40-44	4	174	1458	8028	45213	47432	5155	540	95	26	6	4	0	0	0	0	0
45-49	2	36	340	1419	8723	36063	32277	4139	558	88	16	3	0	0	0	0	0
50-54	0	12	93	390	1892	9603	27361	27361	5072	881	175	40	7	1	0	0	0
55-59	0	8	32	110	541	2478	10564	31245	29380	6698	1063	169	30	4	0	0	0
60-64	0	2	12	45	168	710	2499	10662	31775	31847	7260	1092	177	21	0	0	0
65-69	0	0	5	11	50	189	601	2257	10232	29344	26956	5767	868	13	0	0	0
70-74	0	0	2	3	10	45	118	458	2037	8973	22536	18707	4067	109	7	0	0
75-79	0	0	0	2	3	9	29	101	380	1891	6809	14047	10653	1999	194	14	0
80-84	0	0	0	0	1	1	4	21	78	356	1232	3740	6731	4422	646	57	0
85-89	0	0	0	0	0	0	2	5	19	41	192	566	1446	2224	1137	126	0
90-94	0	0	0	0	0	0	0	0	1	2	20	69	160	331	391	130	7
95-99	0	0	0	0	0	0	0	0	0	0	2	4	12	23	37	27	0

## FOLKEMENGDEN VED UTGANGEN AV 1986 ETTER ALDER, KJØNN OG EKTESKAPELIG STATUS

Alder	Menn og kvinner totalt	Menn totalt	Ugifte menn	Skilte menn	Enke-menn	Gifte menn	Kvinner totalt	Ugifte kvinner	Skilte kvinner	Enker	Gifte kvinner																											
												0	4	5	9	10	14	15	19	20	24	25	29	30	34	35	39	40	44	45	49	50	54	55	59	60	64	65
0	253389	130099	130099	0	0	0	123290	123290	0	0	0																											
5	258580	132380	132380	0	0	0	126199	126199	0	0	0																											
10	297600	151967	151967	0	0	0	145632	145632	0	0	0																											
15	333484	170743	170404	0	0	339	162740	160418	3	0	2317																											
20	323376	165694	150327	166	5	15195	157681	120599	832	59	36189																											
25	311081	159044	142891	2632	43	63476	152037	120599	5316	353	88707																											
30	310698	158706	142891	47331	162	103698	151992	25620	10173	761	115435																											
35	308181	159289	25512	11620	385	121771	148891	12901	13070	1441	121478																											
40	285296	146701	16461	12069	602	117566	138594	8682	13284	2680	113947																											
45	208060	105114	10451	9249	827	84586	102946	5190	9803	4003	83948																											
50	187260	93871	9598	7379	1348	75544	93368	4691	6986	6536	75173																											
55	201062	99456	10865	6201	2538	79850	101605	5882	6002	12141	77579																											
60	219125	106039	12042	5128	4699	84168	113086	8153	5558	21412	77961																											
65	213593	98812	10755	3742	7195	77118	114780	9813	4972	32584	67409																											
70	175911	77151	8386	2386	9123	57254	98760	10570	3802	39806	44580																											
75	134952	54775	6102	1254	10473	36945	80177	10947	2557	41956	24716																											
80	86133	30980	3649	547	9126	17657	55153	9457	1589	34137	9969																											
85	43008	13945	1682	184	6179	5898	29062	5449	754	20316	2542																											
90	14187	4233	439	50	2587	1155	9954	2111	232	7245	363																											
95	2534	677	70	5	488	113	1857	403	32	1396	25																											
100	234	61	9	0	46	5	172	38	2	129	1																											
0 - 105	4167754	2059747	991431	70134	55834	942346	2108006	853718	84975	226964	942347																											

## ANTALL EKTEPAR ETTER KVINNENS OG MANNENS ALDER

Mannens alder	Kvinnens alder																
	15-19	20-24	25-29	30-34	35-39	40-44	45-49	50-54	55-59	60-64	65-69	70-74	75-79	80-84	85-89	90-94	95-99
15-19	167	163	1	0	0	0	0	0	0	0	0	0	0	0	0	0	0
20-24	1524	11288	2152	6	24	6	1	1	1	0	0	0	0	0	0	0	0
25-29	526	19699	37616	195	489	82	7	0	1	0	0	0	0	0	0	0	0
30-34	79	4096	39051	5054	6617	745	103	17	4	0	0	0	0	0	0	0	0
35-39	13	689	7889	46506	57861	8049	649	89	19	2	0	0	0	0	0	0	0
40-44	6	186	1533	8614	46527	54383	5603	576	104	17	8	1	1	0	0	0	0
45-49	0	39	313	1532	7580	37506	32835	4153	510	85	20	4	2	0	0	0	0
50-54	0	14	84	366	1672	9788	31214	26720	4740	739	162	33	6	0	0	0	0
55-59	0	8	38	111	501	2377	10257	30640	28431	6269	1010	165	31	0	0	0	0
60-64	0	1	13	43	134	754	2490	10226	31163	30759	7303	1074	174	27	1	0	0
65-69	0	1	3	18	52	200	615	2205	10118	29281	27682	5889	926	110	11	1	0
70-74	0	0	2	6	11	42	130	433	1994	8588	22849	18560	4071	54	54	2	0
75-79	0	0	0	2	2	8	29	86	402	1846	6921	14440	10893	201	14	14	0
80-84	0	0	0	0	2	1	6	19	68	324	1239	3758	6967	4557	54	54	2
85-89	0	0	0	0	0	0	2	2	15	42	194	585	1460	1171	122	122	5
90-94	0	0	0	0	0	0	0	0	1	2	16	63	171	408	137	137	8
95-99	0	0	0	0	0	0	0	0	0	0	2	4	9	35	29	29	7

## FOLKEMENGEN DEN VED UTGANGEN AV 1987 ETTER ALDER, KJØNN OG EKTESKAPELIG STATUS

Alder	Menn og kvinner		Menn		Ugifte menn		Skilte menn		Enke-menn		Gifte menn		Kvinner totalt		Ugifte kvinner		Skilte kvinner		Enker		Gifte kvinner	
		totalt	totalt	totalt	totalt	totalt	totalt	totalt	totalt	totalt	totalt	totalt	totalt	totalt	totalt	totalt	totalt	totalt	totalt	totalt	totalt	totalt
0 - 4	253428	129995	129995	0	0	0	0	0	0	0	0	0	123433	123433	0	0	0	0	0	0	0	0
5 - 9	259009	132748	132748	0	0	0	0	0	0	0	0	0	126261	126261	0	0	0	0	0	0	0	0
10 - 14	284661	145339	145339	0	0	0	0	0	0	0	0	0	139322	139322	0	0	0	0	0	0	0	0
15 - 19	331936	169910	169910	0	0	0	0	0	0	348	0	0	162026	159568	3	1	2453	0	0	0	0	0
20 - 24	328314	168159	152591	155	5	15406	61122	152041	42	166	100556	152811	123649	61349	787	63	35654	0	0	0	0	
25 - 29	311208	159167	95534	2467	42	95534	2467	42	166	100556	152811	61349	61349	5097	332	85262	0	0	0	0	0	
30 - 34	311905	159093	50949	7421	166	50949	7421	166	100556	152811	61349	61349	5097	332	85262	0	0	0	0	0	0	
35 - 39	304831	157503	27208	11606	371	27208	11606	371	118317	147327	13885	28443	13885	13329	1475	118637	0	0	0	0	0	
40 - 44	301386	155070	18096	13332	675	18096	13332	675	122966	146315	9387	13885	9387	14705	2796	119426	0	0	0	0	0	
45 - 49	215991	109378	10861	10055	857	10861	10055	857	87603	106613	5555	5555	5555	10676	4137	86243	0	0	0	0	0	
50 - 54	186375	93449	9404	7944	1352	9404	7944	1352	74747	92925	4552	4552	4552	7529	6489	74354	0	0	0	0	0	
55 - 59	198281	98085	10573	6652	2495	10573	6652	2495	78363	100196	5599	5599	5599	6402	12010	76183	0	0	0	0	0	
60 - 64	212011	102620	11584	5366	4552	11584	5366	4552	81317	109190	7496	7496	7496	5600	20913	75179	0	0	0	0	0	
65 - 69	214104	99125	10858	3376	7355	10858	3376	7355	76934	114979	9518	9518	9518	5111	32781	67566	0	0	0	0	0	
70 - 74	177648	77882	8451	2346	9242	8451	2346	9242	57641	99766	10190	10190	10190	4003	40191	45380	0	0	0	0	0	
75 - 79	137610	56105	6176	1392	10742	6176	1392	10742	37793	81704	10613	10613	10613	2653	43072	25364	0	0	0	0	0	
80 - 84	87637	31485	3717	586	9360	3717	586	9360	17820	56152	9262	9262	9262	1701	34939	10249	0	0	0	0	0	
85 - 89	44549	14412	1739	208	6523	1739	208	6523	6141	30137	5534	5534	5534	782	21166	2633	0	0	0	0	0	
90 - 94	14886	4358	463	51	2656	463	51	2656	1186	10527	2179	2179	2179	264	7711	372	0	0	0	0	0	
95 - 99	2755	721	69	6	524	69	6	524	121	2034	451	451	451	39	1516	27	0	0	0	0	0	
100 - 105	248	68	9	0	51	9	0	51	6	179	42	42	42	1	134	0	0	0	0	0	0	
0 - 105	4178982	2064881	995936	73770	56776	938397	2114101	856318	88872	230510	938399	938399	938399	88872	230510	938399	0	0	0	0	0	0

## ANTALL EKTEPAR ETTER KVINNENS OG MANNENS ALDER

Mannens alder	Kvinnens alder																				
	15-19	20-24	25-29	30-34	35-39	40-44	45-49	50-54	55-59	60-64	65-69	70-74	75-79	80-84	85-89	90-94	95-99				
15-19	170	169	7	1	0	0	0	0	0	0	0	0	0	0	0	0	0	0	0	0	
20-24	1602	11257	2314	194	26	6	1	1	1	0	0	0	0	0	0	0	0	0	0	0	
25-29	567	19208	35732	5022	502	78	10	0	0	0	0	0	0	0	0	0	0	0	0	0	
30-34	90	4094	37560	51380	6574	731	104	18	0	0	0	0	0	0	0	0	0	0	0	0	
35-39	14	691	7592	45567	55743	7892	691	107	16	0	0	0	0	0	0	0	0	0	0	0	
40-44	7	174	1621	9113	46236	58993	6096	589	111	14	6	589	1	0	0	0	0	0	0	0	
45-49	0	36	296	1591	7346	38917	34523	4270	506	86	19	3	2	0	0	0	0	0	0	0	
50-54	0	12	76	363	1560	9544	31461	26532	4393	639	125	31	6	0	0	0	0	0	0	0	
55-59	0	7	34	109	459	2332	10090	30153	28357	5704	927	151	31	3	0	0	0	0	0	0	
60-64	0	1	18	37	123	674	2481	9888	30344	29457	7050	1023	182	31	3	0	0	0	0	0	
65-69	0	0	0	16	44	206	608	2258	10065	28778	28004	5939	872	126	9	1	0	0	0	0	
70-74	0	0	3	8	11	43	137	415	1928	8385	23125	18873	4140	515	51	1	0	0	0	0	
75-79	0	0	0	0	5	5	26	96	372	1764	6896	14869	11350	2171	217	14	1	0	0	0	
80-84	0	0	0	0	2	0	6	16	69	292	1200	3802	7063	4643	671	50	1	0	0	0	
85-89	0	0	0	0	0	0	4	4	5	52	192	618	1519	2376	1227	126	7	0	0	0	
90-94	0	0	0	0	0	0	0	0	1	2	16	63	184	352	410	143	9	0	0	0	0
95-99	0	0	0	0	0	0	0	0	0	0	1	3	10	26	40	31	6	0	0	0	0

## FOLKEMENGDEN VED UTGANGEN AV 1988 ETTER ALDER, KJØNN OG EKTESKAPELIG STATUS

Alder	Menn og kvinner totalt		Ugifte		Skilte		Enke-		Gifte		Kvinner totalt		Ugifte		Skilte		Enker		Gifte		
	kvinner	totalt	menn	totalt	menn	totalt	menn	totalt	menn	totalt	menn	totalt	kvinner	totalt	kvinner	totalt	kvinner	totalt	kvinner	totalt	
0 - 4	255026	130671	130671	130671	0	0	0	0	0	0	124355	124355	0	0	0	0	0	0	0	0	
5 - 9	257364	132027	132027	132027	0	0	0	0	0	0	125336	125336	0	0	0	0	0	0	0	0	
10 - 14	275461	140515	140515	140515	0	0	0	0	0	0	134946	134946	0	0	0	0	0	0	0	0	
15 - 19	326376	167099	167099	166750	0	0	0	0	348	156789	156789	3	1	2482	156789	3	1	2482	156789		
20 - 24	333017	170830	154999	154999	152	5	15672	162186	757	60	125780	125780	757	60	35588	125780	757	60	35588	125780	
25 - 29	312453	159651	97633	97633	2323	43	59851	152801	4860	328	65139	65139	4860	328	82473	65139	4860	328	82473	65139	
30 - 34	312680	159410	54542	29220	7227	159	97480	153269	31256	787	10096	10096	31256	787	111129	10096	31256	787	111129	10096	
35 - 39	304051	156621	29220	11600	14228	734	126048	151087	10023	15776	10023	15776	10023	15776	1485	117118	10023	15776	1485	117118	
40 - 44	311661	160573	19562	11369	10989	915	91617	111276	6029	11679	6029	11679	6029	11679	2907	122380	6029	11679	2907	122380	
45 - 49	226168	114891	94985	9366	8640	1351	75627	94827	4628	6270	4628	6270	4628	6270	89296	94827	4628	6270	89296	94827	
50 - 54	189813	94985	9366	8640	1351	75627	94827	4628	6270	4628	6270	4628	6270	89296	94827	4628	6270	89296	94827		
55 - 59	193031	95772	10159	7032	2419	76161	97259	5211	6582	11758	73706	5211	6582	11758	73706	5211	6582	11758	73706	5211	6582
60 - 64	205175	99486	11099	5885	4424	78376	105889	6936	5727	20292	72732	6936	5727	20292	72732	6936	5727	20292	72732	6936	5727
65 - 69	214681	99780	11234	4338	7458	76747	114901	9204	5290	32859	67546	9204	5290	32859	67546	9204	5290	32859	67546	9204	5290
70 - 74	179214	78377	8425	2687	9317	57948	100836	9792	4151	40754	46138	9792	4151	40754	46138	9792	4151	40754	46138	9792	4151
75 - 79	139990	57030	6198	1498	10992	38341	82959	10347	2866	43866	25878	10347	2866	43866	25878	10347	2866	43866	25878	10347	2866
80 - 84	89239	32248	3749	629	9649	18219	56991	8890	1725	35843	10531	8890	1725	35843	10531	8890	1725	35843	10531	8890	1725
85 - 89	45886	14757	1790	220	6449	6296	31129	5702	827	21861	2737	5702	827	21861	2737	5702	827	21861	2737	5702	827
90 - 94	15717	4575	508	59	2747	1258	11141	2247	283	8227	383	2247	283	8227	383	2247	283	8227	383	2247	283
95 - 99	3003	770	73	6	568	122	2232	44	1667	32	44	1667	32	44	1667	32	44	1667	32	44	1667
100 - 105	260	67	8	0	52	6	193	44	2	146	0	44	2	146	0	44	2	146	0	44	2
0 - 105	4190274	2070145	999908	77222	57650	935364	2120128	858379	92645	233735	935367	858379	92645	233735	935367	858379	92645	233735	935367	858379	92645

## ANTALL EKTEPAR ETTER KVINNENS OG MANNENS ALDER

Mannens alder	Kvinnens alder																			
	15-19	20-24	25-29	30-34	35-39	40-44	45-49	50-54	55-59	60-64	65-69	70-74	75-79	80-84	85-89	90-94	95-99			
15-19	169	170	7	1	0	0	0	0	0	0	0	0	0	0	0	0	0	0	0	0
20-24	1624	11330	2472	207	25	7	1	207	0	0	0	0	0	0	0	0	0	0	0	0
25-29	576	19009	34388	5051	528	84	12	109	18	1	0	0	0	0	0	0	0	0	0	0
30-34	91	4165	36217	49658	6494	722	109	7734	104	15	0	0	0	0	0	0	0	0	0	0
35-39	14	683	7333	44588	54199	7734	761	104	2	0	0	0	0	0	0	0	0	0	0	0
40-44	5	171	1610	9407	46526	60923	6628	654	18	5	0	0	0	0	0	0	0	0	0	0
45-49	0	36	318	1626	7287	40471	36822	4470	83	20	0	0	0	0	0	0	0	0	0	0
50-54	0	10	71	399	1439	9386	32062	27464	563	121	26	4	1	0	0	0	0	0	0	0
55-59	0	6	29	121	431	2163	9637	29949	4074	5365	896	146	31	3	0	0	0	0	0	0
60-64	0	1	17	39	118	646	2421	9682	29542	28083	6625	997	168	29	0	0	0	0	0	0
65-69	0	0	3	17	45	184	662	2323	9851	28445	28300	5911	872	115	12	0	0	0	0	0
70-74	0	0	1	10	13	48	139	430	1839	8208	23370	19252	4073	504	52	2	0	0	0	0
75-79	0	0	0	0	4	5	25	95	348	1627	6796	15257	11721	2228	212	13	1	0	0	0
80-84	0	0	0	0	1	1	7	12	66	275	1201	3871	7229	4805	688	54	4	0	0	0
85-89	0	0	0	0	0	0	4	3	13	52	190	596	1565	2459	1279	124	6	0	0	0
90-94	0	0	0	0	0	0	0	0	1	5	16	69	193	357	447	153	12	0	0	0
95-99	0	0	0	0	0	0	0	0	0	0	0	3	11	27	38	32	6	0	0	0

## FOLKEMENGDEN VED UTGANGEN AV 1989 ETTER ALDER\*KJØNN OG EKTESKAPELIG STATUS

Alder	Menn og kvinner totalt	Menn totalt	Ugifte menn	Skilte menn	Enke-menn	Gifte menn	Kvinner totalt	Ugifte kvinner	Skilte kvinner	Enker	Gifte kvinner	
												0
0	4	256689	131566	131566	0	0	0	125122	125122	0	0	
5	9	256122	131345	131345	0	0	0	124776	124776	0	0	
10	14	267629	136826	136826	0	0	0	130802	130802	0	0	
15	19	318876	162895	162553	0	342	155980	153505	3	1	2470	
20	24	356029	172184	156080	154	4	15945	163845	751	61	35998	
25	29	315551	161292	99918	2229	44	59099	154259	68946	323	80358	
30	34	313932	160284	58417	6978	155	94733	153648	34081	789	108840	
35	39	304716	156467	31624	11608	353	112880	148249	16942	1495	115937	
40	44	314040	161676	20456	14643	744	125831	10575	16455	2963	122369	
45	49	241371	123226	12477	12187	996	97564	6659	12842	4433	94209	
50	54	194565	97314	9432	9384	1380	77116	97251	9289	6753	76508	
55	59	188835	93687	9773	7386	2325	74201	4905	6935	11555	71751	
60	64	199202	96644	10637	5843	4352	75810	6413	5876	19688	70578	
65	69	215524	100311	11390	4633	7515	76772	8952	5453	33230	67576	
70	74	178528	78162	8395	2817	9365	57584	9399	4199	40722	46044	
75	79	141099	57578	6261	1639	11125	38552	9773	3048	44400	26298	
80	84	91778	33393	3845	703	10034	18810	8738	882	36971	10892	
85	89	47240	15106	1798	237	6605	6464	5803	300	22580	2868	
90	94	16394	4697	545	62	2794	1294	2281	52	8710	405	
95	99	3245	818	80	7	603	126	2427	52	1806	32	
100	105	280	67	7	0	53	212	48	2	161	0	
0	105	4201655	2075547	1003435	80517	58457	933137	2126107	859999	96318	236647	933141

## ANTALL EKTEPAR ETTER KVINNENS OG MANNENS ALDER

Mannens alder	Kvinnens alder																
	15-19	20-24	25-29	30-34	35-39	40-44	45-49	50-54	55-59	60-64	65-69	70-74	75-79	80-84	85-89	90-94	95-99
15-19	165	168	7	1	0	0	0	0	0	0	0	0	0	0	0	0	0
20-24	1611	11437	2637	218	29	7	0	0	1	1	0	0	0	0	0	0	0
25-29	578	19131	33606	5155	523	88	15	0	1	0	0	0	0	0	0	0	0
30-34	93	4326	34892	48179	6391	714	114	3	0	0	0	0	0	0	0	0	0
35-39	14	704	7172	43603	53340	7162	763	13	4	0	0	0	0	0	0	0	0
40-44	5	166	1584	9341	46004	60932	7010	668	101	4	0	0	0	0	0	0	0
45-49	0	40	316	1714	7560	14801	40903	4649	101	17	1	0	0	0	0	0	0
50-54	0	11	40	438	1481	8853	32913	28777	476	72	22	3	1	72	0	0	0
55-59	0	6	32	124	430	2000	9309	29755	3911	518	98	20	8	0	0	0	0
60-64	0	2	19	37	117	561	2336	9666	26418	5060	880	152	25	4	0	0	0
65-69	0	0	3	19	36	187	655	2316	26631	26631	6367	890	145	27	2	0	0
70-74	0	0	1	7	16	49	143	448	9580	28537	1217	5967	930	111	11	0	0
75-79	0	0	0	0	1	7	34	88	1817	23371	19115	19115	4048	524	53	3	0
80-84	0	0	0	0	0	2	6	15	343	1564	6869	15273	11849	2272	228	16	0
85-89	0	0	0	0	0	0	2	3	61	259	1217	3969	7478	4998	744	52	3
90-94	0	0	0	0	0	0	0	0	14	44	189	586	1606	2545	1328	136	7
95-99	0	0	0	0	0	0	0	0	2	6	20	60	191	377	459	161	13
									0	0	1	4	10	29	39	33	7

## FOLKEMENGDEN VED UTGANGEN AV 1990 ETTER ALDER, KJØNN OG EKTESKAPELIG STATUS

Alder	Menn og kvinner totalt	Menn		Ugifte		Skilte		Enke-		Gifte		Kvinner totalt	Ugifte		Skilte		Enke-		Gifte		
		totalt	menn	menn	menn	menn	menn	menn	menn	menn	menn		menn	kvinner	kvinner	kvinner	kvinner	kvinner	kvinner	kvinner	kvinner
0 - 4	258264	132376	132376	0	0	0	0	0	0	0	0	125888	125888	0	0	0	0	0	0	0	0
5 - 9	255651	130979	130979	0	0	0	0	0	0	0	0	124671	124671	0	0	0	0	0	0	0	0
10 - 14	262868	134680	134680	0	0	0	0	0	0	0	0	128188	128188	0	0	0	0	0	0	0	0
15 - 19	310839	158539	158198	0	0	341	0	0	0	0	0	149812	149812	4	1	0	0	0	0	2482	0
20 - 24	335448	171772	155489	156	44	16121	4	4	4	4	4	126369	126369	756	62	309	62	309	62	36489	0
25 - 29	320355	163941	102224	2187	44	59485	151	151	151	151	151	156413	72284	4479	309	795	309	795	309	79339	0
30 - 34	313325	159860	61192	6667	354	110843	756	756	756	756	756	153465	36926	9719	1520	795	1520	795	1520	106023	0
35 - 39	306729	157207	34466	11542	21570	14896	1050	1050	1050	1050	1050	149552	18833	13951	2935	121109	2935	121109	2935	115217	0
40 - 44	313940	161717	13508	13363	13508	13363	1050	103671	125927	7306	4871	152223	11214	16962	6339	99764	6339	99764	6339	121109	0
45 - 49	257521	131593	9703	10188	9703	10188	1422	79467	99946	4871	10141	125927	7306	14217	6932	78002	6932	78002	6932	99764	0
50 - 54	200729	100782	91046	9378	9378	91046	2250	71664	92899	4658	7233	99946	4871	10141	6932	78002	6932	78002	6932	99764	0
55 - 59	183945	95093	10388	6200	7752	6200	4211	74292	100713	6019	6129	92899	4658	7233	11211	69794	11211	69794	11211	99764	0
60 - 64	195807	96755	11034	4759	7261	4759	73700	110476	100713	6019	6129	100713	6019	6129	19422	69143	19422	69143	19422	99764	0
65 - 69	207232	96755	11034	4759	7261	4759	73700	110476	100713	6019	6129	100713	6019	6129	19422	69143	19422	69143	19422	99764	0
70 - 74	185056	81227	8723	3106	9798	8723	3106	9798	59599	103829	9204	9204	9204	9204	4482	42218	4482	42218	4482	47924	0
75 - 79	142244	57936	6288	1771	11223	6288	1771	11223	38652	84308	9396	9396	9396	9396	3187	44937	3187	44937	3187	26787	0
80 - 84	93937	34385	3892	757	10378	3892	757	10378	19356	59552	8527	8527	8527	8527	1873	37959	1873	37959	1873	11191	0
85 - 89	48281	15409	1838	253	6723	1838	253	6723	6593	32872	5801	5801	5801	5801	929	23148	929	23148	929	2992	0
90 - 94	17142	4829	571	63	2859	571	63	2859	1334	12313	2357	2357	2357	2357	315	9200	315	9200	315	440	0
95 - 99	3502	879	86	10	647	86	10	647	134	2623	553	553	553	553	58	1978	58	1978	58	33	0
100 - 105	301	68	6	0	55	6	0	55	5	233	51	51	51	51	3	177	3	177	3	0	0
0 - 105	4213127	2081080	1006600	83677	59195	931607	2132046	861269	99908	239256	931611	99908	239256	931611	99908	239256	931611	99908	239256	931611	99908

## ANTALL EKTEPAR ETTER KVINNENS OG MANNENS ALDER

Mannens alder	Kvinnens alder																			
	15-19	20-24	25-29	30-34	35-39	40-44	45-49	50-54	55-59	60-64	65-69	70-74	75-79	80-84	85-89	90-94	95-99			
15-19	164	167	7	1	0	0	0	0	0	0	0	0	0	0	0	0	0	0	0	0
20-24	1613	11494	2750	222	30	7	0	0	1	1	0	0	0	0	0	0	0	0	0	0
25-29	587	19373	33551	5303	561	90	15	0	1	0	0	0	0	0	0	0	0	0	0	0
30-34	94	4497	34001	46127	6249	748	109	17	0	0	0	0	0	0	0	0	0	0	0	0
35-39	15	723	7030	42786	52463	6915	782	106	17	2	0	0	0	0	0	0	0	0	0	0
40-44	5	171	1528	9143	45769	59605	7502	670	81	15	0	0	0	0	0	0	0	0	0	0
45-49	0	39	338	1802	8018	42864	45085	4893	509	83	25	0	0	0	0	0	0	0	0	0
50-54	0	12	72	440	1524	8328	34108	30505	3856	517	81	16	3	0	0	0	0	0	0	0
55-59	0	6	32	124	420	1818	9024	29277	25346	4630	793	150	33	5	1	0	0	0	0	0
60-64	0	1	19	43	116	511	2288	9697	28374	5879	5879	900	132	24	2	0	0	0	0	0
65-69	0	0	5	19	41	160	643	2213	9326	26914	26914	5928	833	122	12	0	0	0	0	0
70-74	0	0	0	4	13	48	162	507	1858	8324	23339	20594	4126	554	57	5	0	0	0	0
75-79	0	0	0	2	3	6	34	89	339	1500	6473	15606	12033	2313	231	17	1	1	1	1
80-84	0	0	0	0	0	0	5	19	65	241	1175	4066	7775	5156	788	55	2	2	2	2
85-89	0	0	0	0	0	0	2	2	11	39	175	586	1655	2594	1370	145	8	8	8	8
90-94	0	0	0	0	0	0	0	0	1	7	15	65	175	393	483	178	12	12	12	12
95-99	0	0	0	0	0	0	0	0	0	0	0	0	4	26	44	37	7	7	7	7

## FOLKEMENGDEN VED UTGANGEN AV 1995 ETTER ALDER, KJØNN OG EKTESKAPELIG STATUS

Alder	Menn og kvinner totalt	Ugifte					Enke-					Gifte					Gifte kvinner
		Menn totalt	Menn	Ugifte menn	Skilte menn	Enke-menn	Gifte menn	Kvinner totalt	Kvinner	Ugifte kvinner	Skilte kvinner	Enker	Gifte kvinner				
0 - 4	263593	135115	135115	0	0	0	0	128477	128477	0	0	0	0				
5 - 9	260580	133511	133511	0	0	0	0	127069	127069	0	0	0	0				
10 - 14	257727	132003	132003	0	0	0	0	125724	125724	0	0	0	0				
15 - 19	265153	135363	135363	0	0	0	290	129499	127268	3	1	2226	0				
20 - 24	312907	159261	143721	156	4	15378	153646	116358	771	60	36435	0					
25 - 29	337157	172550	108054	2236	43	62216	164607	77874	4377	296	82038	0					
30 - 34	321613	164459	69430	5974	139	88914	157154	50734	8490	705	97224	0					
35 - 39	313616	159974	48949	10360	314	100349	153641	30595	13399	1499	108147	0					
40 - 44	304685	155824	30336	14321	645	110521	148860	17052	17500	2765	111541	0					
45 - 49	309591	158721	20034	17172	1326	120187	150870	10639	19542	5204	115485	0					
50 - 54	252618	128316	12808	14819	1762	98926	124301	7014	15350	7862	94074	0					
55 - 59	194864	96890	9180	10805	2288	74616	97974	4699	10686	11192	71395	0					
60 - 64	175387	85267	8720	7851	3527	65168	90120	4489	7443	17174	61012	0					
65 - 69	181484	85466	9299	5880	6177	64107	96018	5722	6060	27829	56406	0					
70 - 74	183206	81415	9263	4187	9850	58113	101791	7654	5177	41410	47548	0					
75 - 79	151926	62024	6655	2458	12016	40894	89902	7949	3950	48255	29745	0					
80 - 84	102601	38026	4125	1183	11500	21217	64574	7175	2458	42122	12818	0					
85 - 89	55344	18163	2048	400	7998	7715	37181	5302	1171	27028	3678	0					
90 - 94	20869	5790	688	96	3371	1632	15079	2651	428	11416	582	0					
95 - 99	4840	1138	135	15	811	176	3702	703	94	2859	44	0					
100 - 105	517	111	10	1	90	8	406	84	9	311	1	0					
0 - 105	4270290	2109687	1019458	97922	61869	930436	2160603	865243	116918	247995	930446	0					

## ANTALL EKTEPAR ETTER KVINNENS OG MANNENS ALDER

Mannens alder	Kvinnens alder																
	15-19	20-24	25-29	30-34	35-39	40-44	45-49	50-54	55-59	60-64	65-69	70-74	75-79	80-84	85-89	90-94	95-99
15-19	136	145	7	1	0	0	0	0	1	0	0	0	0	0	0	0	0
20-24	1420	10856	2804	254	33	8	0	0	1	1	0	0	0	0	0	0	0
25-29	553	19566	34692	6597	690	97	17	0	0	1	1	0	0	0	0	0	0
30-34	93	4804	34350	41811	6829	859	139	22	1	1	0	0	0	0	0	0	0
35-39	16	830	8042	37468	46401	6557	881	130	19	0	0	0	0	0	0	0	0
40-44	5	184	1634	8371	42145	50508	6770	794	93	0	0	0	0	0	0	0	0
45-49	0	44	377	2029	9347	43648	56843	7171	640	13	1	0	0	0	0	0	0
50-54	0	12	86	491	1993	7751	40604	42801	4596	69	15	0	0	0	0	0	0
55-59	0	7	36	117	496	1516	7856	32061	28435	477	78	25	4	2	0	0	0
60-64	0	1	18	47	138	418	1707	8340	26753	3536	466	69	13	2	0	0	0
65-69	0	0	4	27	40	118	477	2049	8554	22826	4089	676	119	3	0	0	0
70-74	0	0	0	0	22	41	141	550	1841	7674	22101	4845	696	14	1	0	0
75-79	0	0	0	0	5	4	9	36	126	1399	6122	16501	4315	66	4	0	0
80-84	0	0	0	0	0	1	2	4	23	383	1999	952	13597	2421	268	20	1
85-89	0	0	0	0	0	0	1	3	11	59	220	3972	8907	6044	954	71	3
90-94	0	0	0	0	0	0	0	0	3	34	125	586	1883	3164	1700	192	8
95-99	0	0	0	0	0	0	0	0	0	4	15	63	195	485	612	237	16
									8	84	9	3	13	32	58	52	12



## FOLKEMENGDEGEN VED UTGANGEN AV 2000 ETTER ALDER, KJØNN OG EKTESKAPELIG STATUS

Alder	Menn og kvinner		Menn		Ugifte		Skilte		Enke-		Gifte		Kvinner		Ugifte		Skilte		Enke		Gifte	
	totalt	kvinner	totalt	kvinner	totalt	kvinner	totalt	kvinner	totalt	kvinner	totalt	kvinner	totalt	kvinner	totalt	kvinner	totalt	kvinner	totalt	kvinner	totalt	kvinner
0 - 4	256275	131365	131365	131365	0	0	0	0	0	0	0	0	124909	124909	0	0	0	0	0	0	0	0
5 - 9	265793	136191	136191	136191	0	0	0	0	0	0	0	0	129601	129601	0	0	0	0	0	0	0	0
10 - 14	262565	134489	134489	134489	0	0	0	0	0	0	0	0	128076	128076	0	0	0	0	0	0	0	0
15 - 19	260081	133017	132742	132742	0	0	274	0	0	0	0	0	127063	124997	3	0	0	0	0	0	2061	0
20 - 24	268551	136950	123643	138	138	3	13164	131601	39	57646	57646	154915	70423	98695	699	51	32155	79899	51	79899	32155	79899
25 - 29	315383	160467	100645	2137	2137	39	57646	154915	39	57646	57646	154915	70423	98695	699	279	79899	279	79899	32155	79899	
30 - 34	337861	172762	74449	6151	6151	140	92021	165098	140	92021	92021	165098	54766	54766	692	692	101120	692	101120	32155	79899	
35 - 39	321681	164440	55697	9770	9770	292	98679	157240	292	98679	98679	157240	42408	42408	1335	1335	101310	1335	101310	32155	79899	
40 - 44	311483	158556	43300	13056	13056	566	101632	152926	566	101632	101632	152926	27788	27788	16746	16746	105735	16746	105735	32155	79899	
45 - 49	300727	153119	28233	16234	16234	1120	107530	147608	1120	107530	107530	147608	16174	16174	19793	19793	106873	19793	106873	32155	79899	
50 - 54	303452	154637	18994	18994	18994	2127	115169	148814	2127	115169	115169	148814	10234	10234	20593	20593	109376	20593	109376	32155	79899	
55 - 59	245290	123440	12130	15232	15232	2828	93249	121849	2828	93249	93249	121849	6772	6772	15818	15818	86851	6772	15818	32155	79899	
60 - 64	186246	91065	8572	10635	10635	3531	68325	95181	3531	68325	68325	95181	4532	4532	10764	10764	63044	4532	10764	32155	79899	
65 - 69	163201	77054	7847	7319	7319	5145	56741	86147	5145	56741	56741	86147	4284	4284	7290	7290	50192	4284	7290	32155	79899	
70 - 74	161394	72545	7874	7142	7142	8304	51227	88848	8304	51227	51227	88848	5279	5279	5733	5733	36117	5279	5733	32155	79899	
75 - 79	151425	62840	7874	3311	3311	11946	40440	88585	11946	40440	40440	88585	6647	6647	4575	4575	47406	6647	47406	29955	29955	
80 - 84	111496	41654	4466	1671	1671	12440	23076	69841	12440	23076	23076	69841	6155	6155	3084	3084	45926	6155	45926	14674	14674	
85 - 89	61898	20691	2241	644	644	9084	8721	41206	9084	8721	8721	41206	4576	4576	1577	1577	30695	4576	30695	4376	4376	
90 - 94	24944	7198	808	175	175	4208	2020	17745	4208	2020	2020	17745	2516	2516	560	560	13900	2516	13900	767	767	
95 - 99	6283	1473	175	24	24	1039	233	4810	1039	233	233	4810	841	841	137	137	3765	841	3765	65	65	
100 - 105	798	161	19	2	2	128	11	636	128	11	11	636	119	119	16	16	498	119	498	2	2	
0 - 105	4316835	2134125	1031033	109977	62947	930167	2182710	867883	132411	250334	930167	2182710	867883	132411	250334	930167	2182710	867883	132411	250334	930167	2182710

## ANTALL EKTEPAR ETTER KVINNENS OG MANNENS ALDER

Mannens alder	Kvinnens alder																				
	15-19	20-24	25-29	30-34	35-39	40-44	45-49	50-54	55-59	60-64	65-69	70-74	75-79	80-84	85-89	90-94	95-99				
15-19	132	133	6	1	0	0	0	0	0	0	0	0	0	0	0	0	0	0	0	0	
20-24	1290	9148	2434	243	35	9	0	0	0	0	0	0	0	0	0	0	0	0	0	0	
25-29	518	17224	32333	6665	775	107	20	153	26	0	1	1	0	0	0	0	0	0	0	0	
30-34	95	4571	34342	43361	8409	1038	1018	166	166	24	0	0	0	0	0	0	0	0	0	0	
35-39	16	818	8420	38212	42706	7293	6508	912	118	15	0	0	0	0	0	0	0	0	0	0	
40-44	5	188	1797	9625	37497	44962	48278	6520	768	83	13	0	0	0	0	0	0	0	0	0	
45-49	1	44	397	2198	8788	40435	41504	54079	6769	606	67	17	0	0	0	0	0	0	0	0	
50-54	0	14	98	559	2297	9157	13733	38257	40066	4242	433	67	20	0	0	0	0	0	0	0	
55-59	0	8	41	144	576	2013	4459	7304	29446	25776	3142	399	53	12	1	0	0	0	0	0	
60-64	0	2	20	54	141	510	1459	3047	7407	23507	19620	3401	527	86	15	1	0	0	0	0	
65-69	0	0	4	27	45	143	402	1547	4207	7112	17558	3571	527	86	15	1	0	0	0	0	
70-74	0	0	0	4	29	42	109	418	1723	7112	17558	3571	527	86	15	1	0	0	0	0	
75-79	0	0	0	0	4	16	32	112	420	1403	5729	15867	13958	2598	271	25	1	0	0	0	
80-84	0	0	0	0	0	2	6	25	85	256	914	3860	9692	7095	1044	87	5	0	0	0	
85-89	0	0	0	0	0	1	4	22	14	32	118	489	1910	3785	2100	248	12	0	0	0	
90-94	0	0	0	0	0	0	0	0	1	4	14	48	207	588	806	79	12	0	0	0	0
95-99	0	0	0	0	0	0	0	0	0	0	0	3	14	39	74	14	24	0	0	0	0

## FOLKEMENGDEN VED UTGANGEN AV 2005 ETTER ALDER, KJØNN OG EKTESKAPELIG STATUS

Alder	Menn og kvinner totalt	Menn totalt	Ugifte menn	Skilte menn	Enke-menn	Gifte menn	Kvinner totalt	Ugifte kvinner	Skilte kvinner	Enker	Gifte kvinner									
												0	5	10	15	20	25	30	35	40
0	4	239164	122588	122588	0	0	0	116576	116576	0	0	0								
5	9	258540	132477	132477	0	0	0	126063	126063	0	0	0								
10	14	267612	137084	137084	0	0	0	130527	130527	0	0	0								
15	19	264784	135439	135164	0	274	129344	127331	3	0	2008	0								
20	24	263475	134320	121408	130	3	12778	98040	645	48	30420	0								
25	29	272383	138850	86402	1892	33	50520	58949	3844	242	70497	0								
30	34	316693	161055	70180	5791	130	84952	49083	8257	663	97633	0								
35	39	337347	172409	60391	10040	304	101673	164938	12321	1351	105359	0								
40	44	319266	162845	49434	12566	541	100303	38661	15512	2416	99829	0								
45	49	307375	155770	40404	14910	999	99456	151604	18911	4592	101709	0								
50	54	294920	149280	26778	17220	1821	103459	145640	20695	7898	101470	0								
55	59	294359	148591	17977	18533	3398	108680	145768	9892	13607	101292	0								
60	64	234426	116075	11338	14781	4420	85535	118351	15780	18717	77326	0								
65	69	173571	82495	7739	9806	5177	59772	91075	10451	23993	52302	0								
70	74	145401	65579	6660	6345	6974	45598	79821	6864	31802	37195	0								
75	79	133778	56254	6098	4053	10150	35952	77523	5069	41639	26216	0								
80	84	111202	42335	4807	2250	12398	22878	68867	5154	45419	14719	0								
85	89	67960	22974	2460	920	10008	9584	44986	3944	1992	34005	0								
90	94	28174	8299	898	261	4861	2278	19875	2185	765	16015	0								
95	99	7657	1883	210	42	1338	291	19774	812	183	4691	0								
100	105	1068	217	25	3	171	15	850	147	24	675	0								
0	105	4339164	2146828	1040532	119551	62735	924008	2192335	874654	145872	247781	924026								

## ANTALL EKTEPAR ETTER KVINNENS OG MANNENS ALDER

Mannens  
alder

Kvinnens alder

Mannens alder	Kvinnens alder																			
	15-19	20-24	25-29	30-34	35-39	40-44	45-49	50-54	55-59	60-64	65-69	70-74	75-79	80-84	85-89	90-94	95-99			
15-19	133	133	6	1	0	0	0	0	1	0	0	0	0	0	0	0	0			
20-24	1278	8996	2229	223	36	10	0	0	2	1	0	0	0	0	0	0	0			
25-29	481	15854	27503	5800	745	113	21	0	0	2	1	0	0	0	0	0	0			
30-34	90	4320	30376	40331	8481	1152	168	29	0	0	1	1	0	0	0	0	0			
35-39	17	843	8051	38085	44278	8962	1218	184	29	0	0	1	1	0	0	0	0			
40-44	6	196	1756	9982	38291	41539	7295	1059	154	20	0	0	0	0	0	0	0			
45-49	1	47	400	2371	10113	36155	43045	6309	888	107	15	0	0	0	0	0	0			
50-54	0	14	97	578	2490	8722	38559	45996	6174	730	80	15	1	0	0	0	0			
55-59	0	9	45	160	658	2343	8770	39184	50627	6258	553	56	14	0	0	0	0			
60-64	0	2	23	61	174	605	6892	35183	36407	3787	372	372	52	18	2	0	0			
65-69	0	0	4	29	52	151	494	1339	6503	25959	22252	2625	311	7	0	0	0			
70-74	0	0	1	4	29	47	132	356	1310	6182	19194	15411	2519	48	6	0	0			
75-79	0	0	0	0	4	22	33	88	321	1320	5340	14543	15411	354	19	1	1			
80-84	0	0	0	0	0	3	11	22	76	281	920	3637	9381	2159	235	1136	89			
85-89	0	0	0	0	0	0	5	3	16	46	140	479	1886	4183	2526	279	15			
90-94	0	0	0	0	0	0	0	1	1	6	13	47	175	607	985	406	32			
95-99	0	0	0	0	0	0	0	0	0	0	1	3	11	100	102	43	27			

## FOLKEMENGDEN VED UTGANGEN AV 2010 ETTER ALDER, KJØNN OG EKTESKAPELIG STATUS

Alder	Menn og kvinner totalt	Menn totalt	Ugifte menn	Skilte menn	Enke-menn	Gifte menn	Kvinner totalt	Ugifte kvinner	Skilte kvinner	Enker	Gifte kvinner									
												0	5	10	15	20	25	30	35	40
0	4	226188	115931	115931	0	0	0	110257	0	0	0									
5	9	241664	123822	123822	0	0	0	117841	0	0	0									
10	14	260363	133373	133373	0	0	0	126990	0	0	0									
15	19	269658	137953	137672	0	281	129668	3	0	0	2032									
20	24	267858	136611	123553	129	3	100410	630	47	30158	67610									
25	29	267226	136183	84730	1824	32	59566	3634	232	86407	30158									
30	34	274912	140115	59519	5180	114	40456	7345	587	101453	67610									
35	39	316636	160990	57219	9421	286	40997	11877	1317	101453	67610									
40	44	334406	170490	53881	12890	572	41929	15724	2500	103761	67610									
45	49	314896	159886	46196	14483	974	36765	17657	4257	96329	67610									
50	54	301356	151815	38328	15888	1651	25441	19762	7670	96666	67610									
55	59	286159	143482	25336	17345	2954	15078	20995	12590	94011	67610									
60	64	280849	139424	16776	17817	5308	9530	20777	20739	90376	67610									
65	69	218373	105164	10243	13542	6549	6223	15251	26961	64772	67610									
70	74	154773	70319	6582	8453	7089	4002	9793	31590	39067	67610									
75	79	120465	50830	5154	4971	8617	3447	6053	36878	23254	67610									
80	84	98214	37909	4104	2749	10636	3567	3966	40086	12683	67610									
85	89	67312	23214	2631	1232	9944	3286	2297	33594	4919	67610									
90	94	31007	9254	990	374	5406	1893	966	17864	1027	67610									
95	99	8600	2158	233	68	1539	702	250	5390	98	67610									
100	105	1298	278	31	6	221	142	32	840	4	67610									
0	105	4342223	2149211	1046314	126382	61903	914611	2193012	878204	157019	243154	914633								

## ANTALL EKTEPAR ETTER KVINNENS OG MANNENS ALDER

Mannens alder

Kvinnens alder

Mannens alder	Kvinnens alder																			
	15-19	20-24	25-29	30-34	35-39	40-44	45-49	50-54	55-59	60-64	65-69	70-74	75-79	80-84	85-89	90-94	95-99			
15-19	136	136	6	1	0	0	0	0	1	0	0	0	0	0	0	0	0	0	0	
20-24	1305	9132	2235	204	33	10	0	0	2	1	0	0	0	0	0	0	0	0	0	
25-29	481	15798	27200	5289	684	115	23	0	0	2	1	0	0	0	0	0	0	0	0	
30-34	84	4005	28081	34418	7397	1105	175	30	0	0	1	1	0	0	0	0	0	0	0	
35-39	16	803	7667	33797	41164	9032	1344	202	32	0	0	0	0	0	0	0	0	0	0	
40-44	6	204	1818	9554	38106	43024	8966	1264	173	24	0	0	1	0	0	0	0	0	0	
45-49	1	49	417	2307	10445	36917	39791	7104	1034	143	20	0	0	0	0	0	0	0	0	
50-54	0	9	14	101	573	2659	10051	34544	41035	5994	848	104	17	0	0	0	0	0	0	
55-59	0	9	45	154	673	2544	8411	36451	43088	5714	669	69	13	1	0	0	0	0	0	
60-64	0	2	26	66	189	691	2280	8208	36037	45902	5583	476	43	13	0	0	0	0	0	
65-69	0	0	5	33	59	185	589	1790	6151	31031	31466	3172	290	39	11	1	0	0	0	
70-74	0	0	0	4	31	54	140	438	1140	5435	21239	17527	1945	210	21	3	0	0	0	
75-79	0	0	0	0	4	22	37	106	274	1007	4645	13868	10398	1524	178	18	1	0	0	
80-84	0	0	0	0	0	3	15	23	60	215	866	3393	8602	6218	937	77	4	0	0	
85-89	0	0	0	0	0	0	6	6	15	41	152	479	1774	4033	2575	303	16	4	0	
90-94	0	0	0	0	0	0	0	2	1	6	19	56	173	603	1089	493	36	36	0	
95-99	0	0	0	0	0	0	0	0	0	0	1	3	11	102	124	124	36	36	0	

## FOLKEMENGDEN VED UTGANGEN AV 2015 ETTER ALDER, KJØNN OG EKTESKAPELIG STATUS

Alder	Menn og kvinner totalt	Menn		Ugifte		Skilte		Enke-		Gifte		Kvinner totalt	Ugifte		Skilte		Enke		Gifte		
		totalt	totalt	menn	kvinner	menn	kvinner	menn	kvinner	menn	kvinner		menn	kvinner	menn	kvinner	menn	kvinner	menn	kvinner	
0 - 4	222146	113860	113860	0	0	0	0	0	0	0	0	108286	108286	0	0	0	0	0	0	0	0
5 - 9	228031	117240	117240	0	0	0	0	0	0	0	0	111590	111590	0	0	0	0	0	0	0	0
10 - 14	243646	124802	124802	0	0	0	0	0	0	0	0	118843	118843	0	0	0	0	0	0	0	0
15 - 19	262397	134240	133959	0	0	280	0	0	0	0	0	126117	126117	3	0	0	0	0	0	2035	0
20 - 24	272400	138987	125680	131	33	13171	102161	33	33	50376	102161	133413	102161	636	48	231	48	30567	30567	67515	0
25 - 29	271225	138279	86040	1829	5033	74197	132945	110	250	83021	132945	132283	132945	41312	7021	568	568	83381	83381	90023	0
30 - 34	269711	137427	58085	8475	5033	95634	132283	250	539	95634	132283	132283	132283	10566	1181	1181	1181	90023	90023	99814	0
35 - 39	275884	140634	48087	8475	5033	100950	162356	1031	1031	100950	162356	154780	37390	15120	2454	2454	2454	99814	99814	100073	0
40 - 44	314150	159369	51125	12071	12071	146467	162356	1625	1625	146467	162356	154780	37390	15120	2454	2454	2454	99814	99814	100073	0
45 - 49	329614	167257	50446	14828	14828	1625	1625	1625	1625	1625	1625	154780	37390	15120	2454	2454	2454	99814	99814	100073	0
50 - 54	308655	155779	43839	15512	15512	1625	1625	1625	1625	1625	1625	154780	37390	15120	2454	2454	2454	99814	99814	100073	0
55 - 59	292352	145884	36253	16051	16051	2699	2699	2699	2699	2699	2699	146467	35476	18520	7181	7181	7181	91698	91698	89495	0
60 - 64	273144	134692	23655	16652	16652	4659	4659	4659	4659	4659	4659	138451	14543	20758	19283	19283	19283	83866	83866	89495	0
65 - 69	261072	125989	15125	16237	16237	7853	7853	7853	7853	7853	7853	135082	9077	20005	30124	30124	30124	75874	75874	89495	0
70 - 74	194792	89757	8729	11649	11649	8858	8858	8858	8858	8858	8858	103035	5759	14257	35942	35942	35942	49076	49076	89495	0
75 - 79	128467	54650	5111	6611	6611	9115	9115	9115	9115	9115	9115	73816	3495	8626	36960	36960	36960	24734	24734	89495	0
80 - 84	88383	34232	3465	3363	3363	8447	8447	8447	8447	8447	8447	54151	2278	4734	35570	35570	35570	11170	11170	89495	0
85 - 89	59455	20799	2247	1507	1507	5313	5313	5313	5313	5313	5313	38656	1566	1106	17512	17512	17512	4143	4143	89495	0
90 - 94	30407	9264	1048	496	496	1720	1720	1720	1720	1720	1720	21142	610	315	6043	6043	6043	956	956	89495	0
95 - 99	9497	2420	259	98	98	252	252	252	252	252	252	7076	122	44	961	961	961	106	106	89495	0
100 - 105	1450	317	34	10	10	19	19	19	19	19	19	1133	122	44	961	961	961	106	106	89495	0
0 - 105	4337688	2145888	1049099	130561	61715	904311	2191800	880950	165850	240461	904538	880950	165850	240461	904538	880950	165850	240461	904538	880950	165850

## ANTALL EKTEPAR ETTER KVINNENS OG MANNENS ALDER

Mannens alder	Kvinnens alder																
	15-19	20-24	25-29	30-34	35-39	40-44	45-49	50-54	55-59	60-64	65-69	70-74	75-79	80-84	85-89	90-94	95-99
15-19	135	136	6	1	0	0	0	0	1	0	0	0	0	0	0	0	0
20-24	1310	9313	2297	206	30	9	0	0	2	1	0	0	0	0	0	0	0
25-29	484	16105	27706	5322	624	107	23	0	0	2	1	0	0	0	0	0	0
30-34	82	3994	28029	34119	6739	1018	177	33	1	0	2	1	0	0	0	0	0
35-39	15	742	7111	31328	35197	7891	1290	209	34	0	0	0	1	0	0	0	0
40-44	6	195	1742	9141	33889	40007	9037	1394	192	0	0	0	1	0	0	0	0
45-49	1	51	434	2391	10008	36714	41188	8740	1235	28	0	0	1	0	0	0	0
50-54	0	15	105	596	2581	10363	35266	37952	6770	161	25	0	0	0	0	0	0
55-59	0	9	46	161	664	2707	9702	32699	38445	989	137	22	0	0	0	0	0
60-64	0	2	26	66	181	703	2475	7899	38445	5560	778	90	14	0	0	0	0
65-69	0	1	6	37	63	200	672	2092	33535	39089	5100	577	54	13	0	0	0
70-74	0	0	1	5	34	60	172	522	31771	39522	4668	372	33	8	0	0	0
75-79	0	0	0	0	4	24	42	113	5155	25418	24845	2360	197	22	8	0	0
80-84	0	0	0	0	0	2	15	26	881	4090	15397	11881	1179	106	4	0	0
85-89	0	0	0	0	0	0	6	6	183	661	2953	8205	5440	663	58	4	4
90-94	0	0	0	0	0	0	0	2	32	117	452	1656	3701	2192	247	14	14
95-99	0	0	0	0	0	0	0	0	6	6	17	60	172	565	1043	494	39
									0	0	1	4	13	102	137	42	42

## FOLKEMENGDEN VED UTGANGEN AV 2020 ETTER ALDER, KJØNN OG EKTESKAPELIG STATUS

Alder	Menn og kvinner totalt		Ugifte		Skilte		Enke-		Gifte		Kvinner totalt		Ugifte		Skilte		Enker		Gifte		
	Menn	Kvinner	menn	kvinner	menn	kvinner	menn	kvinner	menn	kvinner	menn	kvinner	menn	kvinner	menn	kvinner	menn	kvinner	menn	kvinner	
0 - 4	221855	113713	113713	0	0	0	0	0	0	0	108142	108142	108142	0	0	0	0	0	0	0	
5 - 9	224745	115147	115147	0	0	0	0	0	0	0	109598	109598	109598	0	0	0	0	0	0	0	
10 - 14	230914	118274	118274	0	0	0	0	0	0	0	112639	112639	112639	0	0	0	0	0	0	0	
15 - 19	245799	125730	125464	0	0	0	0	0	266	0	120069	118101	118101	3	0	0	0	0	1963	0	
20 - 24	265149	135277	122232	130	3	12911	33	50967	12911	98894	129871	98894	637	47	30291	637	47	30291	637	47	
25 - 29	275397	140464	87613	1849	33	75308	112	75308	12911	62741	134932	62741	3643	234	68313	3643	234	68313	3643	234	
30 - 34	273371	139336	58855	5060	243	82662	470	82662	112	43016	134035	43016	7003	566	83448	7003	566	83448	7003	566	
35 - 39	270682	137948	46787	8255	243	82662	470	82662	112	34334	132733	34334	10144	1144	87110	10144	1144	87110	10144	1144	
40 - 44	274361	139601	42760	10892	470	85478	970	85478	243	30380	134759	30380	13467	2210	88701	13467	2210	88701	13467	2210	
45 - 49	309806	156446	47881	13858	1720	97395	1265	97395	470	35563	153359	35563	17208	4377	96209	35563	17208	4377	96209	35563	17208
50 - 54	322947	162878	47906	15855	1720	97395	1265	97395	470	38528	160068	38528	18811	7533	95195	38528	18811	7533	95195	38528	18811
55 - 59	299403	149680	41473	15711	2665	89829	149723	89829	2665	34401	149723	34401	18820	11546	84954	34401	18820	11546	84954	34401	18820
60 - 64	279015	136913	33826	15427	4273	83386	142101	83386	4273	23792	142101	23792	19817	18797	79694	23792	19817	18797	79694	23792	19817
65 - 69	254084	121792	21346	15172	6939	78334	132292	78334	6939	13864	132292	13864	19970	28104	70353	13864	19970	28104	70353	13864	19970
70 - 74	232252	107159	12856	13908	10836	69358	125092	69358	10836	8992	125092	8992	18639	40488	57572	8992	18639	40488	57572	8992	18639
75 - 79	161901	69933	6801	9110	11402	42618	91968	42618	11402	5043	91968	5043	12551	42673	31699	5043	12551	42673	31699	5043	12551
80 - 84	94547	36950	3453	4476	9509	19510	57596	19510	9509	2726	57596	2726	6759	35997	12112	2726	6759	35997	12112	2726	6759
85 - 89	53457	18762	1894	1839	7434	1793	34695	1793	7434	1710	34695	1710	3052	26319	3612	1710	3052	26319	3612	1710	3052
90 - 94	26875	8309	896	608	4627	2178	18565	2178	4627	1088	18565	1088	1237	15437	782	1088	1237	15437	782	1088	1237
95 - 99	9189	2395	270	129	1667	327	6793	327	1667	498	6793	498	358	5843	92	498	358	5843	92	498	358
100 - 105	1612	358	38	14	284	21	1253	21	284	107	1253	107	56	1085	4	107	56	1085	4	107	56
0 - 105	4327371	2137077	1049494	132302	63196	892082	2190293	892082	63196	883566	2190293	883566	172183	242430	892113	883566	172183	242430	892113	883566	172183

## ANTALL EKTEPAR ETTER KVINNENS OG MANNENS ALDER

Mannens alder	Kvinnens alder																			
	15-19	20-24	25-29	30-34	35-39	40-44	45-49	50-54	55-59	60-64	65-69	70-74	75-79	80-84	85-89	90-94	95-99			
15-19	127	130	6	1	30	0	0	0	0	0	0	0	0	0	0	0	0	0	0	0
20-24	1256	9102	2298	210	30	8	0	0	0	0	0	0	0	0	0	0	0	0	0	0
25-29	476	16075	28186	5475	632	97	21	0	0	2	1	0	0	0	0	0	0	0	0	0
30-34	81	4002	28525	34779	6785	930	165	33	1	0	2	1	0	0	0	0	0	0	0	0
35-39	14	725	7076	31286	34930	7188	1190	212	37	0	0	2	1	0	0	0	0	0	0	0
40-44	5	177	1612	8497	31466	34241	7906	1339	200	30	0	0	0	0	0	0	0	0	0	0
45-49	1	47	414	2297	9598	32691	38303	8811	1363	179	28	0	1	0	0	0	0	0	0	0
50-54	0	15	109	620	2676	9938	35062	32270	8339	1182	154	26	0	0	0	0	0	0	0	0
55-59	0	9	47	167	690	2627	9994	33377	35573	6293	909	119	18	0	0	0	0	0	0	0
60-64	0	2	26	67	188	691	2625	9104	30091	34861	4969	673	70	0	0	0	0	0	0	0
65-69	0	1	6	37	63	191	681	2270	7059	29566	33692	4262	452	8	0	0	0	0	0	0
70-74	0	0	1	6	38	63	185	593	1777	6121	25999	31027	3466	18	3	0	0	0	0	0
75-79	0	0	0	1	5	26	47	138	404	1177	3894	18458	16915	100	8	1	0	0	0	0
80-84	0	0	0	0	0	0	3	16	29	78	227	582	2604	9153	6263	35	1	0	0	0
85-89	0	0	0	0	0	0	0	6	8	17	39	99	345	1442	1913	175	10	0	0	0
90-94	0	0	0	0	0	0	0	0	2	0	6	14	47	162	421	31	0	0	0	0
95-99	0	0	0	0	0	0	0	0	0	0	0	1	4	95	131	41	0	0	0	0

## FOLKEMENGDEN VED UTGANGEN AV 2025 ETTER ALDER, KJØNN OG EKTESKAPELIG STATUS

Alder	Menn og kvinner totalt		Ugifte menn		Skilte menn		Enke-menn		Gifte menn		Kvinner totalt		Ugifte kvinner		Skilte kvinner		Enker		Gifte kvinner	
0 - 4	218571	112029	112029	0	0	0	0	0	0	106541	106541	0	0	0	0	0	0	0	0	0
5 - 9	224336	114940	114940	0	0	0	0	0	0	109396	109396	0	0	0	0	0	0	0	0	0
10 - 14	226797	116166	116166	0	0	0	0	0	0	110631	110631	0	0	0	0	0	0	0	0	0
15 - 19	233144	119241	118991	0	0	0	0	0	250	113902	112042	3	0	0	0	0	0	0	0	1856
20 - 24	248839	126890	114599	124	3	12163	85443	33	12163	121948	92357	615	45	28930	67229	84301	87219	85539	91442	88113
25 - 29	268191	136776	85443	1813	33	49486	131414	113	49486	135879	43929	3607	230	84301	87219	85539	91442	88113	75706	66675
30 - 34	27218	141339	60236	5100	113	75988	135879	246	83763	134378	35879	10141	1138	84301	87219	85539	91442	88113	75706	66675
35 - 39	274090	139712	47397	8305	246	83763	134378	459	84301	132257	28830	15336	3953	84301	87219	85539	91442	88113	75706	66675
40 - 44	269203	136945	41558	10627	459	84301	132257	853	83899	133659	28830	15336	3953	84301	87219	85539	91442	88113	75706	66675
45 - 49	270914	137255	39971	12530	853	83899	133659	1621	90502	151219	34320	18040	7415	84301	87219	85539	91442	88113	75706	66675
50 - 54	303614	152394	45467	14803	1621	90502	151219	2821	92238	156729	37365	19118	12131	84301	87219	85539	91442	88113	75706	66675
55 - 59	313170	156440	45338	16042	2821	92238	156729	4228	82442	145256	33205	18627	17717	84301	87219	85539	91442	88113	75706	66675
60 - 64	295745	140488	38696	15121	4228	82442	145256	6383	72819	135742	22678	19062	27327	84301	87219	85539	91442	88113	75706	66675
65 - 69	259509	123766	30499	14064	6383	72819	135742	9612	62909	122589	12836	18595	37840	84301	87219	85539	91442	88113	75706	66675
70 - 74	226279	103689	18171	12996	9612	62909	122589	9977	48689	109127	7332	16336	48339	84301	87219	85539	91442	88113	75706	66675
75 - 79	192188	83061	9977	10813	13581	48689	109127	6178	12337	24324	3953	9844	42258	84301	87219	85539	91442	88113	75706	66675
80 - 84	119441	47458	4618	6178	12337	24324	3953	7889	8122	1756	4374	26940	4030	84301	87219	85539	91442	88113	75706	66675
85 - 89	57473	20370	1902	2455	7889	8122	1756	4031	1958	817	1477	13683	672	84301	87219	85539	91442	88113	75706	66675
90 - 94	24135	7483	753	740	4031	1958	817	231	298	348	86	63	1035	84301	87219	85539	91442	88113	75706	66675
95 - 99	8134	2152	231	159	1462	298	348	271	20	1188	86	63	1035	84301	87219	85539	91442	88113	75706	66675
100 - 105	1538	350	39	19	271	20	1188													
0 - 105	4302541	2118957	1047031	131896	65950	874077	2183584	885866	175676	247929	874111									

## ANTALL EKTEPAR ETTER KVINNENS OG MANNENS ALDER

Mannens alder	Kvinnens alder																		
	15-19	20-24	25-29	30-34	35-39	40-44	45-49	50-54	55-59	60-64	65-69	70-74	75-79	80-84	85-89	90-94	95-99		
15-19	119	122	5	1	0	0	0	0	1	0	0	0	0	0	0	0	0	0	0
20-24	180	8544	2187	207	30	8	19	0	3	2	2	0	0	0	0	0	0	0	0
25-29	455	15368	27421	5478	643	97	19	0	0	2	1	0	0	0	0	0	0	0	0
30-34	80	3936	28410	35351	6979	941	151	31	1	0	2	1	0	0	0	0	0	0	0
35-39	14	715	7067	31800	35601	7237	1087	197	37	0	0	2	1	0	0	0	0	0	0
40-44	5	170	1570	8448	31430	34004	7193	1235	203	33	30	0	1	1	0	0	0	0	0
45-49	0	43	377	2130	8932	30380	32793	7713	1310	188	172	29	0	1	0	0	0	0	0
50-54	0	14	103	594	2575	9544	31235	36521	8407	1305	1087	135	22	0	0	0	0	0	0
55-59	0	10	48	173	718	2724	9587	33171	36800	7759	5632	788	95	17	0	0	0	0	0
60-64	0	2	26	69	195	717	2544	9370	30706	32277	5322	4158	22	0	0	0	0	0	0
65-69	0	1	6	37	65	197	667	2402	8133	26532	30028	752	8	0	0	0	0	0	0
70-74	0	0	1	6	38	64	175	600	1929	5910	24189	26498	3161	306	22	3	0	0	0
75-79	0	0	0	1	5	29	49	148	458	1369	4607	18856	20919	2107	129	7	0	0	0
80-84	0	0	0	0	0	3	18	33	95	272	778	2493	10983	8976	633	33	1	0	0
85-89	0	0	0	0	0	0	7	9	19	42	124	307	1270	3968	2228	136	6	0	0
90-94	0	0	0	0	0	0	0	2	3	6	16	39	123	460	915	365	22	0	0
95-99	0	0	0	0	0	0	0	0	0	0	1	3	10	33	89	120	35	0	0

## FOLKEMENGDEN VED UTGANGEN AV 2030 ETTER ALDER, KJØNN OG EKTESKAPELIG STATUS

Alder	Menn og kvinner totalt		Ugifte menn		Skilte menn		Enke-menn		Gifte menn		Kvinner totalt		Ugifte kvinner		Skilte kvinner		Enker		Gifte kvinner	
0 - 4	210645	107964	107964	0	0	0	0	0	0	102680	102680	107761	0	0	0	0	0	0	0	0
5 - 9	220986	113224	113224	0	0	0	0	0	0	107761	107761	107761	0	0	0	0	0	0	0	0
10 - 14	226288	115908	115908	0	0	0	0	0	0	110380	110380	110380	0	0	0	0	0	0	0	0
15 - 19	228982	117112	116870	0	0	0	0	0	242	111869	110082	2	2	0	0	0	0	0	1783	0
20 - 24	236351	120475	108939	117	3	11515	115876	87837	583	115876	87837	3451	583	43	219	63963	27412	0	0	0
25 - 29	252207	128557	80216	1722	31	46587	123650	56015	6969	123650	56015	42127	6969	560	82716	86064	2128	80008	0	0
30 - 34	270048	137673	59082	4977	111	73502	132375	42127	6969	132375	42127	10241	1143	560	82716	86064	2128	80008	0	0
35 - 39	277661	141555	48705	8356	249	84243	136106	36712	10241	136106	36712	10241	1143	560	82716	86064	2128	80008	0	0
40 - 44	272411	138568	42119	10695	464	85308	133823	32674	12955	133823	32674	12955	2128	80008	86064	2128	80008	0	0	0
45 - 49	265820	134643	38837	12245	833	82727	131176	29639	14762	131176	29639	14762	3832	82942	86064	2128	80008	0	0	0
50 - 54	265706	133829	37931	13401	1430	81066	131877	27794	16090	131877	27794	16090	6705	81286	86064	2128	80008	0	0	0
55 - 59	294448	146377	43024	14972	2659	85722	148070	33277	18328	148070	33277	18328	11935	84529	86064	2128	80008	0	0	0
60 - 64	298790	146771	42297	15431	4465	84577	152018	36062	18924	152018	36062	18924	18615	78415	86064	2128	80008	0	0	0
65 - 69	265796	127028	34883	13797	6329	72017	138768	31647	17928	138768	31647	17928	25763	63429	86064	2128	80008	0	0	0
70 - 74	231079	105335	25929	12048	8852	58504	125743	20990	17743	125743	20990	17743	36632	50376	86064	2128	80008	0	0	0
75 - 79	187588	80493	14139	10105	12074	44173	107094	11243	16298	107094	11243	16298	45235	34317	86064	2128	80008	0	0	0
80 - 84	140800	55940	6736	7278	14522	27403	84860	5724	12731	84860	5724	12731	47915	18488	86064	2128	80008	0	0	0
85 - 89	72908	26301	2562	3400	10296	10042	46606	2566	6385	46606	2566	6385	32190	5465	86064	2128	80008	0	0	0
90 - 94	26135	8197	765	991	4351	2088	17937	849	2127	17937	849	2127	14180	779	86064	2128	80008	0	0	0
95 - 99	7294	1934	194	193	1279	267	5359	261	481	5359	261	481	4554	62	86064	2128	80008	0	0	0
100 - 105	1364	315	33	23	239	18	1048	60	913	1048	60	913	913	2	86064	2128	80008	0	0	0
0 - 105	4253317	2088229	1040266	129758	68195	850009	2165087	886392	176079	2165087	886392	176079	252570	850044	86064	2128	80008	0	0	0

## ANTALL EKTEPAR ETTER KVINNENS OG MANNENS ALDER

Mannens alder

Kvinnens alder

Mannens alder	Kvinnens alder																			
	15-19	20-24	25-29	30-34	35-39	40-44	45-49	50-54	55-59	60-64	65-69	70-74	75-79	80-84	85-89	90-94	95-99			
15-19	116	117	5	1	0	0	0	0	1	0	0	0	0	0	0	0	0	0	0	0
20-24	133	8092	2049	197	30	8	0	0	2	2	0	0	0	0	0	0	0	0	0	0
25-29	433	14473	25714	5211	635	97	19	0	0	3	1	0	0	0	0	0	0	0	0	0
30-34	78	3781	27161	34355	6984	957	150	28	1	0	2	1	0	0	0	0	0	0	0	0
35-39	14	709	6951	31638	36167	7444	1099	181	34	0	0	2	1	0	0	0	0	0	0	0
40-44	5	169	1545	8418	31919	34652	7247	1129	188	33	0	0	1	0	0	0	0	0	0	0
45-49	0	41	362	2072	8874	30345	32578	7019	1208	190	32	0	0	1	0	0	0	0	0	0
50-54	0	13	92	541	2391	8884	29040	31275	7361	1254	181	30	0	1	0	0	0	0	0	0
55-59	0	9	45	163	688	2622	9214	29560	34221	7821	1200	151	25	0	0	0	0	0	0	0
60-64	0	2	27	70	202	745	2637	8986	30505	33383	6946	943	108	0	0	0	0	0	0	0
65-69	0	1	6	37	66	204	691	2327	8367	27066	27830	4717	619	0	0	0	0	0	0	0
70-74	0	0	1	6	38	65	181	586	2040	6802	21706	23596	3089	29	3	0	0	0	0	0
75-79	0	0	0	1	5	29	49	140	463	1486	4454	17535	17921	156	8	0	0	0	0	0
80-84	0	0	0	0	1	4	20	35	102	307	901	2932	11201	923	42	1	0	0	0	0
85-89	0	0	0	0	0	1	9	10	22	52	149	410	1226	4758	170	6	0	0	0	0
90-94	0	0	0	0	0	0	0	3	3	7	18	49	110	404	17	6	0	0	0	0
95-99	0	0	0	0	0	0	0	0	0	0	1	4	9	25	78	115	0	0	0	0

## FOLKEMENGDEN VED UTGANGEN AV 2035 ETTER ALDER, KJØNN OG EKTESKAPELIG STATUS

Alder	Menn og kvinner totalt	Ugifte		Skilte		Enke-		Gifte		Kvinner totalt	Ugifte		Skilte		Enker		Gifte		
		menn	kvinner	menn	kvinner	menn	kvinner	menn	kvinner		menn	kvinner	menn	kvinner	menn	kvinner	menn	kvinner	
0 - 4	201788	103422	103422	0	0	0	0	0	0	98366	98366	0	0	0	0	0	0	0	0
5 - 9	213082	109171	109171	0	0	0	0	0	0	103910	103910	0	0	0	0	0	0	0	0
10 - 14	222873	114159	114159	0	0	0	0	0	0	108714	108714	0	0	0	0	0	0	0	0
15 - 19	228369	116806	116566	0	0	0	0	240	240	111563	109804	2	2	0	0	0	0	1754	1754
20 - 24	232103	118313	106936	114	114	2	2	11260	11260	113789	86634	560	41	41	41	26552	26552	60809	60809
25 - 29	239891	122233	76138	1639	1639	29	29	44425	44425	117658	53361	3277	209	209	209	78640	78640	86782	86782
30 - 34	254373	129632	55485	4722	4722	105	105	69318	69318	124741	38919	6645	534	534	534	86250	86250	83054	83054
35 - 39	270519	137906	47929	8141	8141	244	244	81590	81590	132613	35173	10065	1122	1122	1122	78839	78839	75094	75094
40 - 44	275768	140300	43370	10751	10751	471	471	85706	85706	135468	33473	13075	2136	2136	2136	86782	86782	83054	83054
45 - 49	268882	136193	39372	12329	12329	842	842	83648	83648	132689	31054	14775	3804	3804	3804	78839	78839	75094	75094
50 - 54	260707	131280	36851	13110	13110	1397	1397	79921	79921	129426	28585	15501	6500	6500	6500	75081	75081	70377	70377
55 - 59	257819	128631	35880	13565	13565	2348	2348	76837	76837	129188	26940	16356	10796	10796	10796	8079	8079	75081	75081
60 - 64	280917	137302	40116	14396	14396	4203	4203	78586	78586	143615	32109	18132	18291	18291	18291	65584	65584	6220	6220
65 - 69	277831	132644	38115	14071	14071	6672	6672	73785	73785	145187	34353	18211	34522	34522	34522	48079	48079	44883	44883
70 - 74	236749	108166	29646	11830	11830	8789	8789	57900	57900	128582	29282	16696	43541	43541	43541	32333	32333	30279	30279
75 - 79	191509	81731	20138	9365	9365	11113	11113	41114	41114	109778	18362	15340	44883	44883	44883	6220	6220	1087	1087
80 - 84	137817	54331	9584	6806	6806	12942	12942	24998	24998	83485	8816	12707	36279	36279	36279	1087	1087	75	75
85 - 89	85029	30663	3705	3964	3964	11882	11882	11110	11110	54366	3692	8173	17231	17231	17231	805	805	2	2
90 - 94	33356	10669	1042	1378	1378	5703	5703	2545	2545	22687	1253	3115	4782	4782	4782	805	805	2	2
95 - 99	7972	2140	200	260	260	1399	1399	281	281	5831	276	697	85	85	85	2	2	2	2
100 - 105	1222	283	28	28	28	209	209	16	16	939	45	85	85	85	85	2	2	2	2
0 - 105	4178587	2045986	1027864	126476	68358	823287	2132600	883132	173621	252521	823324	0	0	0	0	0	0	0	0

## ANTALL EKTEPAR ETTER KVINNENS OG MANNENS ALDER

Mannens alder	Kvinnens alder																
	15-19	20-24	25-29	30-34	35-39	40-44	45-49	50-54	55-59	60-64	65-69	70-74	75-79	80-84	85-89	90-94	95-99
15-19	116	116	5	0	0	0	0	0	1	0	0	0	0	0	0	0	0
20-24	1121	7933	1978	186	29	8	0	0	2	1	0	0	0	0	0	0	0
25-29	421	13962	24436	4880	604	96	19	0	0	2	1	0	0	0	0	0	0
30-34	75	3609	25634	32224	6647	944	150	28	0	0	2	1	0	0	0	0	0
35-39	14	693	6697	30260	35143	7449	1117	180	31	0	0	2	1	0	0	0	0
40-44	5	169	1533	8272	31735	35190	7452	1141	172	31	0	0	2	1	0	0	0
45-49	0	41	359	2035	8831	30800	33197	7067	1103	177	33	0	0	1	0	0	0
50-54	0	13	89	519	2324	8823	29006	31075	1156	182	33	0	0	0	0	0	0
55-59	0	8	41	146	628	2437	8579	27492	6698	1153	159	26	26	0	0	0	0
60-64	0	2	25	65	189	715	2540	8637	27187	31037	6998	1042	121	22	0	0	0
65-69	0	1	6	38	68	211	719	2411	8023	26877	28778	159	743	79	12	0	0
70-74	0	0	1	6	39	67	187	607	1976	6996	22137	5816	3507	419	39	4	0
75-79	0	0	0	1	5	30	50	144	452	1570	5120	15735	15932	1877	181	11	0
80-84	0	0	0	0	1	4	20	35	96	311	979	2840	10407	9410	837	51	1
85-89	0	0	0	0	0	1	10	11	23	55	168	472	1430	4846	3836	246	7
90-94	0	0	0	0	0	0	0	3	4	9	22	59	148	395	1242	637	22
95-99	0	0	0	0	0	0	0	0	0	0	2	4	11	23	68	132	37



## FOLKEMENGDEN VED UTGANGEN AV 2040 ETTER ALDER, KJØNN OG EKTESKAPELIG STATUS

Alder	Menn og kvinner totalt		Ugifte		Skilte		Enke-		Gifte		Kvinner totalt		Ugifte		Skilte		Enker		Gifte	
	kvinner	totalt	menn	totalt	menn	totalt	menn	totalt	menn	totalt	menn	totalt	kvinner	totalt	kvinner	totalt	kvinner	totalt	kvinner	totalt
0 - 4	195662	100281	100281	0	0	0	0	0	0	0	95381	95381	0	0	0	0	0	0	0	0
5 - 9	204267	104652	104652	0	0	0	0	0	0	0	99615	99615	0	0	0	0	0	0	0	0
10 - 14	214977	110112	110112	0	0	0	0	0	0	0	104865	104865	0	0	0	0	0	0	0	0
15 - 19	224888	114789	114789	0	0	238	114789	0	238	108118	108118	2	108118	0	0	0	0	0	0	1738
20 - 24	231301	117930	106603	112	2	11211	117930	2	11211	86522	115515	551	86522	3177	41	203	41	203	26255	59205
25 - 29	235534	120019	74718	1600	29	43671	120019	29	43671	52929	118823	37060	52929	6324	510	74928	510	74928	74928	74928
30 - 34	242239	123415	52476	4512	100	66327	123415	100	66327	32061	132001	32061	32061	9587	1072	82019	1072	82019	82019	82019
35 - 39	255118	130025	44984	7729	231	77079	130025	231	77079	32413	132001	32413	32413	9587	1072	82019	1072	82019	82019	82019
40 - 44	268697	136696	42734	10464	461	83036	136696	461	83036	31832	134280	31832	31832	14907	3015	83725	3015	83725	83725	83725
45 - 49	272092	137811	40574	12383	853	84000	137811	853	84000	29961	13518	29961	29961	15518	6450	78966	15518	6450	78966	78966
50 - 54	263654	132757	37366	13204	1411	80775	132757	1411	80775	27710	126786	27710	27710	15764	10459	72851	15764	10459	72851	72851
55 - 59	252969	126182	34856	13278	2293	75753	126182	2293	75753	25995	125351	25995	25995	16188	16528	66638	16188	16528	66638	66638
60 - 64	246089	120737	33463	13051	3721	70501	120737	3721	70501	30577	137138	30577	30577	17443	26506	62611	17443	26506	62611	62611
65 - 69	261174	124035	36120	13123	6281	68510	124035	6281	68510	31755	134488	31755	31755	16960	36167	49604	16960	36167	49604	49604
70 - 74	247369	112880	32369	12059	9259	40736	112880	9259	40736	14366	12100	14366	14366	12100	42937	16075	14366	12100	42937	16075
75 - 79	196334	84002	23014	9207	11044	11885	84002	11044	11885	5728	53700	5728	5728	8163	34054	5753	5728	8163	34054	5753
80 - 84	140607	55127	13613	6304	11885	23324	55127	11885	23324	1789	7446	1789	1789	3932	19171	1196	1789	3932	19171	1196
85 - 89	83577	29877	5303	3710	10633	10229	29877	10633	10229	413	1025	413	413	1025	5901	106	413	1025	5901	106
90 - 94	38322	12232	1488	1581	6400	2761	12232	6400	2761	48	1030	48	48	124	854	2	48	124	854	2
95 - 99	10257	2810	275	363	1835	336	2810	1835	336	0	0	0	0	0	0	0	0	0	0	0
100 - 105	1345	315	29	38	230	16	315	230	16	0	0	0	0	0	0	0	0	0	0	0
0 - 105	4086481	1996933	1009828	122726	66675	797703	2089547	66675	797703	874738	169248	874738	874738	169248	247819	797741	874738	169248	247819	797741

## ANTALL EKTEPAR ETTER KVINNENS OG MANNENS ALDER

Mannens alder	Kvinnens alder																			
	15-19	20-24	25-29	30-34	35-39	40-44	45-49	50-54	55-59	60-64	65-69	70-74	75-79	80-84	85-89	90-94	95-99			
15-19	115	116	5	0	0	0	0	0	0	0	0	0	0	0	0	0	0	0	0	0
20-24	1114	7910	1965	181	27	8	0	0	0	0	0	0	0	0	0	0	0	0	0	0
25-29	416	13824	24029	4714	571	93	19	0	0	2	1	0	0	0	0	0	0	0	0	0
30-34	72	3504	24773	30666	6228	900	149	28	0	0	2	1	0	0	0	0	0	0	0	0
35-39	13	665	6407	28602	32981	7092	1103	180	31	0	0	2	1	0	0	0	0	0	0	0
40-44	5	167	1500	7982	30365	34194	7459	1159	172	28	0	0	2	1	0	0	0	0	0	0
45-49	0	42	361	2019	8677	30615	33709	7266	1115	161	30	0	0	1	0	0	0	0	0	0
50-54	0	13	90	515	2281	8774	29434	31664	6743	1056	169	33	0	0	0	0	0	0	0	0
55-59	0	8	40	141	602	2367	8517	27460	29130	6232	1063	160	28	0	0	0	0	0	0	0
60-64	0	2	23	59	171	653	2363	8048	25296	26602	6129	1001	128	22	0	0	0	0	0	0
65-69	0	1	5	35	63	198	690	2322	7710	23955	26745	5856	822	89	13	44	501	44	501	5
70-74	0	0	1	6	39	68	193	631	2046	6707	21970	22653	4324	501	13	44	501	44	501	5
75-79	0	0	0	1	5	30	52	150	469	1520	5265	16045	14833	2132	213	14	14	213	14	14
80-84	0	0	0	0	0	3	20	36	99	303	1033	3260	9340	8341	821	60	60	821	60	60
85-89	0	0	0	0	0	1	10	11	23	52	170	514	1389	4495	3328	222	222	3328	222	222
90-94	0	0	0	0	0	0	0	4	4	9	23	67	169	455	1262	733	31	1262	733	31
95-99	0	0	0	0	0	0	0	0	1	1	2	5	14	30	67	156	30	67	156	30

## FOLKEMENGDEN VED UTGANGEN AV 2045 ETTER ALDER, KJØNN OG EKTESKAPELIG STATUS

Alder	Menn og kvinner totalt	Menn totalt	Ugifte menn	Skilte menn	Enke- menn	Gifte menn	Kvinner totalt	Ugifte kvinner	Skilte kvinner	Enker	Gifte kvinner									
												0	5	10	15	20	25	30	35	40
0	4	192243	98529	0	0	0	93714	93714	0	0	0									
5	9	198139	101511	0	0	0	96628	96628	0	0	0									
10	14	206197	105611	0	0	0	100585	100585	0	0	0									
15	19	216997	110753	0	0	232	106011	104306	2	0	1701									
20	24	227729	116115	111	2	11065	111613	85074	545	40	25952									
25	29	234536	119536	1586	28	43446	115000	53024	3139	201	58635									
30	34	237820	121169	4418	97	65285	116651	36883	6156	496	73115									
35	39	243173	123919	7399	219	73868	119253	30839	9135	1025	78254									
40	44	253598	129002	9938	435	78545	124595	29506	12227	2005	80855									
45	49	265134	134282	12040	833	81413	130851	30484	14628	3745	81993									
50	54	266743	134298	13252	1427	81099	132444	30719	15652	6465	79608									
55	59	255802	127586	12779	2316	76547	128216	29050	15781	10376	73007									
60	64	241465	118442	12758	3638	69516	123022	26741	15608	16002	64669									
65	69	228901	109149	11904	5574	61524	119751	24764	15577	23913	55495									
70	74	232454	105471	11241	8712	54882	126982	28246	16238	35346	47151									
75	79	205013	87585	9380	11615	41491	117428	27697	14866	42910	31953									
80	84	144307	56734	6209	11814	23163	87572	19989	11410	40551	15619									
85	89	85165	30283	3434	9739	9607	54881	9298	7757	32387	5437									
90	94	37885	11977	1482	5768	2578	25907	2801	3931	18056	1118									
95	99	11558	3163	409	2005	360	8395	583	1270	6428	112									
100	105	1748	418	54	303	19	1329	74	183	1068	3									
0	105	3986616	1945777	119016	64533	774647	2040839	861015	164115	241022	774685									

## ANTALL EKTEPAR ETTER KVINNENS OG MANNENS ALDER

Mannens alder	Kvinnens alder																
	15-19	20-24	25-29	30-34	35-39	40-44	45-49	50-54	55-59	60-64	65-69	70-74	75-79	80-84	85-89	90-94	95-99
15-19	111	113	5	0	0	0	0	0	1	0	0	0	0	0	0	0	0
20-24	1089	7802	1955	180	26	7	0	0	2	1	0	0	0	0	0	0	0
25-29	410	13715	23966	4688	555	88	18	0	0	2	1	0	0	0	0	0	0
30-34	71	3453	24528	30186	6016	852	144	28	0	0	2	1	0	0	0	0	0
35-39	13	641	6218	27668	31413	6648	1052	178	31	0	0	2	1	0	0	0	0
40-44	4	159	1442	7651	28731	32104	7104	1145	172	27	0	0	2	1	0	0	0
45-49	0	41	355	1979	8380	29302	32755	7274	1133	161	28	0	2	1	0	0	0
50-54	0	13	91	518	2263	8621	29254	32150	6934	1067	155	31	0	1	0	0	0
55-59	0	8	40	142	596	2323	8468	27861	29682	6274	971	149	0	0	0	0	0
60-64	0	2	22	58	165	626	2295	7989	25266	26435	5578	922	28	24	0	0	0
65-69	0	0	5	32	57	179	631	2163	7188	22299	22940	5129	129	93	14	0	0
70-74	0	0	1	5	36	63	182	606	1970	6442	19576	21037	789	49	554	5	0
75-79	0	0	0	1	5	30	53	155	487	1573	5044	15908	4349	2627	254	17	1
80-84	0	0	0	0	1	3	20	37	103	315	1001	5332	7796	2627	934	70	3
85-89	0	0	0	0	0	1	10	11	23	54	166	541	1592	4038	219	11	11
90-94	0	0	0	0	0	0	0	4	4	9	22	68	184	444	642	642	28
95-99	0	0	0	0	0	0	0	0	1	1	2	5	15	34	158	158	61

## FOLKEMENGDEN VED UTGANGEN AV 2050 ETTER ALDER, KJØNN OG EKTESKAPELIG STATUS

Alder	Menn og kvinner totalt	Menn totalt	Ugifte menn	Skilte menn	Enke- menn	Gifte menn	Kvinner totalt	Ugifte kvinner	Skilte kvinner	Enke kvinner	Gifte kvinner
0 - 4	189058	96896	0	0	0	0	92161	92161	0	0	0
5 - 9	194678	99738	0	0	0	0	94939	94939	0	0	0
10 - 14	200076	102475	0	0	0	0	97601	97601	0	0	0
15 - 19	208246	106501	0	0	0	223	101744	100098	2	0	1642
20 - 24	219895	112098	101275	108	2	10712	107796	81945	534	39	25276
25 - 29	230893	117684	73388	1562	28	42705	113209	52072	3101	198	57836
30 - 34	236678	120606	51253	4379	97	64876	116071	37050	6092	491	72436
35 - 39	238744	121667	41484	7253	215	72715	117076	30735	8906	998	76435
40 - 44	241877	123037	37761	9524	414	75337	118939	28056	11658	1918	77206
45 - 49	250348	126795	37503	11436	787	77067	123553	28038	13929	3583	78003
50 - 54	259931	130864	37973	12878	1393	78620	129066	29415	15352	6344	77953
55 - 59	258764	129046	36446	13416	2342	76840	129718	29787	15913	10398	73618
60 - 64	244160	119756	32973	12870	3673	70238	124604	28037	15628	15876	64862
65 - 69	224610	107080	29285	11658	5450	60685	117530	25476	15023	23135	53894
70 - 74	203821	92892	25594	10202	7739	49356	110528	22895	14521	31809	41720
75 - 79	192501	81730	23706	8735	10907	38380	110770	24605	14221	41760	30183
80 - 84	150530	59075	16923	6320	12371	23459	91455	21554	11590	42296	16013
85 - 89	87563	31227	8558	3392	9694	9581	56336	12903	7330	30713	5388
90 - 94	38534	12121	3020	1370	5275	2454	26412	4524	3725	17089	1073
95 - 99	11512	3114	565	384	1821	342	8398	925	1271	6093	108
100 - 105	1926	461	57	59	323	21	1464	103	222	1134	4
0 - 105	3884353	1894874	963159	115555	62540	753619	1989478	842927	159009	233884	753657

## ANTALL EKTEPAR ETTER KVINNENS OG MANNENS ALDER

Mannens alder	Kvinnens alder																
	15-19	20-24	25-29	30-34	35-39	40-44	45-49	50-54	55-59	60-64	65-69	70-74	75-79	80-84	85-89	90-94	95-99
15-19	106	109	5	0	0	0	0	0	1	0	0	0	0	0	0	0	0
20-24	1048	7541	1906	178	26	7	0	0	2	1	0	0	0	0	0	0	0
25-29	398	13383	23599	4665	551	85	17	0	0	2	1	0	0	0	0	0	0
30-34	69	3399	24314	30110	5985	828	137	27	0	0	2	1	0	0	0	0	0
35-39	12	626	6119	27393	30935	6424	996	172	31	0	0	2	0	0	0	0	0
40-44	4	152	1390	7429	27810	30593	6662	1092	171	27	0	0	2	1	0	0	0
45-49	0	39	339	1905	8040	27741	30759	6930	1119	162	0	0	2	1	0	0	0
50-54	0	12	89	509	2219	8332	28004	31241	6942	1085	27	29	0	0	0	0	0
55-59	0	8	40	144	600	2305	8320	27688	30135	6452	154	136	0	0	0	0	0
60-64	0	2	22	59	166	620	2251	7942	25634	26936	5616	843	26	0	0	0	0
65-69	0	0	5	32	56	173	604	2101	7135	22272	22797	4670	726	24	15	0	0
70-74	0	0	1	5	33	57	165	555	1836	6010	18234	18060	3807	94	52	6	0
75-79	0	0	0	1	5	28	49	145	4841	1514	4841	14167	14220	2637	281	19	1
80-84	0	0	0	0	0	1	3	20	37	106	326	3209	9428	8052	1149	84	3
85-89	0	0	0	0	0	0	9	11	24	56	172	525	1636	4120	2759	249	12
90-94	0	0	0	0	0	0	0	4	4	9	22	66	194	508	1050	563	28
95-99	0	0	0	0	0	0	0	0	1	1	2	5	15	38	75	146	54

FRAMSKREVET BEFOLKNING UNDER FORUTSETNING OM REDUSERTE GIFTERMÅLSRATER, ØKTE SKILSMISSERATER OG SAMME FRUKTBARHET FOR ALLE SIVILSTANDSGRUPPER (ALTERNATIV K, LAV NUPTIALITET)

FOLKEMENGDEN VED UTGANGEN AV 1984 ETTER ALDER, KJØNN OG EKTESKAPELIG STATUS.

Alder	Menn og kvinner totalt		Ugifte menn		Skilte menn		Enke-menn		Gifte menn		Kvinner totalt		Ugifte kvinner		Skilte kvinner		Enker		Gifte kvinner	
0 - 4	253847	130236	130236	0	0	0	0	0	0	123611	123611	123611	0	0	0	0	0	0	0	0
5 - 9	265810	135935	135935	0	0	0	0	0	0	129875	129875	129875	0	0	0	0	0	0	0	0
10 - 14	317400	162323	162323	0	0	0	0	0	0	155077	155077	155077	0	0	0	0	0	0	0	0
15 - 19	334740	171838	171838	0	0	0	0	0	203	162901	160882	1	1	0	0	0	0	0	0	2018
20 - 24	313324	160253	143657	199	6	16391	153070	111454	952	152892	49675	5660	9747	67	294	67	40597	97263	0	0
25 - 29	312642	159749	85549	3006	36	71138	152892	152892	20618	148029	20618	9747	698	1473	294	116966	97263	0	0	
30 - 34	304401	156371	39774	7464	139	108993	148029	148029	7047	118996	7047	10290	2295	3664	698	116966	97263	0	0	
35 - 39	316587	163405	23258	10999	362	128785	153181	153181	4898	118996	4898	8019	3664	81866	698	116966	97263	0	0	
40 - 44	244213	125216	13433	9382	497	101903	118996	118996	8019	98447	8019	6143	6797	79174	3664	81866	97263	0	0	
45 - 49	198140	99692	9939	7674	794	81284	98447	98447	5518	97202	5518	5459	22710	83706	3664	81866	97263	0	0	
50 - 54	194954	97751	10368	6383	1345	79653	97202	97202	6675	106005	6675	5459	22710	83706	3664	81866	97263	0	0	
55 - 59	209748	103742	11498	5382	2697	84164	106005	106005	9458	121333	9458	4417	30752	64023	3664	81866	97263	0	0	
60 - 64	233856	112522	12816	4729	4888	90088	121333	121333	10284	109476	10284	11437	3477	38947	43603	23742	23742	0	0	
65 - 69	203388	93911	10109	3139	6552	74110	109476	109476	9612	53176	9612	1453	32708	9400	2324	2324	2324	0	0	
70 - 74	174374	76909	8371	2068	8893	57576	97464	97464	5260	26890	5260	186	18616	373	373	373	373	0	0	
75 - 79	129830	52276	6034	1070	9827	35344	77553	77553	360	1591	360	20	1189	20	20	20	20	0	0	
80 - 84	83141	29964	3580	468	8795	17121	53176	53176	46	187	46	3	136	46	46	46	46	0	0	
85 - 89	40312	13421	1549	177	6034	5660	26890	26890	2	2	2	2	2	2	2	2	2	0	0	
90 - 94	12641	3860	380	37	2369	1073	8780	8780	1	1	1	1	1	1	1	1	1	0	0	
95 - 99	2235	643	70	2	445	126	1591	1591	0	0	0	0	0	0	0	0	0	0	0	
100 - 105	244	57	9	1	45	2	187	187	0	0	0	0	0	0	0	0	0	0	0	0
0 - 105	4145844	2050091	980549	62186	53731	953624	2095752	2095752	846603	76698	218826	953624	0	0	0	0	0	0	0	0

ANTALL EKTEPAR ETTER KVINNENS OG MANNENS ALDER

Mannens alder	Kvinnens alder																		
	15-19	20-24	25-29	30-34	35-39	40-44	45-49	50-54	55-59	60-64	65-69	70-74	75-79	80-84	85-89	90-94	95-99		
15-19	115	77	7	2	0	0	0	0	1	0	0	0	0	0	0	0	0	0	0
20-24	1444	12645	2099	158	34	8	0	0	0	0	0	0	0	0	0	0	0	0	0
25-29	367	2283	42524	5372	493	82	11	3	0	0	0	0	0	0	0	0	0	0	0
30-34	67	4498	42154	54337	7132	691	92	13	5	0	0	1	0	0	0	0	0	0	0
35-39	12	850	8576	47519	63721	7281	680	118	23	2	0	0	0	0	0	0	0	0	0
40-44	7	166	1409	7602	44110	43073	4908	507	84	23	5	0	0	0	0	0	0	0	0
45-49	1	50	348	1394	9284	34815	30488	4202	106	106	21	9	1	0	0	0	0	0	0
50-54	0	13	96	405	2094	9921	31827	28551	980	177	31	31	6	0	0	0	0	0	0
55-59	0	9	26	112	598	2538	10549	31986	29798	7262	1053	186	35	4	1	0	0	0	0
60-64	0	0	12	40	200	727	2623	10978	32918	33846	7333	1223	163	19	1	0	0	0	0
65-69	0	0	8	15	52	167	533	2215	9843	29504	25135	5692	825	104	0	0	0	0	0
70-74	0	0	0	1	11	46	117	467	2130	9565	22157	18506	4021	495	48	4	0	0	0
75-79	0	0	0	2	4	10	23	96	412	1971	6688	13604	6674	184	17	0	0	0	0
80-84	0	0	0	0	0	1	7	25	88	384	1244	3656	6674	4364	621	184	17	0	0
85-89	0	0	0	0	0	0	1	6	18	53	181	625	1407	2166	1054	140	5	5	5
90-94	0	0	0	0	0	0	0	0	0	6	21	58	177	309	368	122	7	7	7
95-99	0	0	0	0	0	0	0	0	0	0	3	5	13	24	31	38	6	6	6

## FOLKEMENGDEN VED UTGANGEN AV 1985 ETTER ALDER+KJØNN OG EKTESKAPELIG STATUS

Alder	Menn og kvinner totalt	Menn totalt	Ugifte menn	Skilte menn	Enke-menn	Gifte menn	Kvinner totalt	Ugifte kvinner	Skilte kvinner	Enker	Gifte kvinner
0 - 4	253334	129845	129845	0	0	0	123488	123488	0	0	0
5 - 9	260958	133745	133745	0	0	0	127212	127212	0	0	0
10 - 14	309243	157899	157899	0	0	0	151343	151343	0	0	0
15 - 19	334122	171403	171139	0	0	264	162719	160751	3	0	1964
20 - 24	318243	162964	147707	179	7	15069	155279	117278	899	65	37035
25 - 29	311957	159276	90210	2850	41	66173	152681	53907	5644	326	92802
30 - 34	306428	157110	43446	7649	154	105860	149317	22961	10033	739	115582
35 - 39	316433	163418	24543	11573	389	126912	153014	12362	13004	1490	126158
40 - 44	260741	133833	14558	10699	521	108034	126907	7727	11710	2451	103018
45 - 49	204436	103254	10224	8588	828	83613	101181	5076	8965	3860	83279
50 - 54	189784	94918	9940	6868	1331	76777	94866	4830	6512	6636	76886
55 - 59	206020	101972	11218	5825	2620	82307	104048	6281	5807	12333	79646
60 - 64	224615	108359	12401	4892	4796	86268	116255	8798	5478	21828	80150
65 - 69	210398	97305	10471	3477	6949	76406	113093	10037	4716	32049	66270
70 - 74	175375	77153	8381	2241	9014	57516	98222	10973	3632	39402	44213
75 - 79	132413	53561	6077	1150	10194	36138	78852	11323	2466	40908	24154
80 - 84	84432	30337	3631	498	8913	17294	54095	9571	1524	33360	9638
85 - 89	41634	13615	1608	176	6065	5765	28018	5392	719	19435	2471
90 - 94	13421	4070	401	46	2505	1116	9350	1985	207	6793	365
95 - 99	2333	637	66	4	450	116	1695	375	24	1275	20
100 - 105	230	54	7	0	41	4	176	41	3	129	1
0 - 105	4156559	2054738	987526	66723	54826	945661	2101821	851719	81354	223085	945661

## ANTALL EKTEPAR ETTER KVINNENS OG MANNENS ALDER

Mannens alder	Kvinnens alder																
	15-19	20-24	25-29	30-34	35-39	40-44	45-49	50-54	55-59	60-64	65-69	70-74	75-79	80-84	85-89	90-94	95-99
15-19	138	117	4	1	0	0	0	0	1	0	0	0	0	0	0	0	0
20-24	1324	11477	2049	174	33	6	1	1	0	0	0	0	0	0	0	0	0
25-29	420	20364	39693	5102	507	71	12	0	1	0	0	0	0	0	0	0	0
30-34	58	4097	40866	53204	6820	696	94	17	3	0	0	1	0	0	0	0	0
35-39	14	745	8250	47103	62235	7768	676	20	20	0	0	0	0	0	0	0	0
40-44	4	172	1452	8016	45181	47404	5150	539	95	26	6	4	0	0	0	0	0
45-49	2	36	338	1416	8714	36041	32260	4136	557	88	16	3	0	0	0	0	0
50-54	0	12	92	389	1889	9596	31268	27352	5069	881	175	40	7	1	0	0	0
55-59	0	8	32	110	540	2476	10559	31238	29375	6697	1062	169	30	4	0	0	0
60-64	0	2	12	45	168	716	2498	10661	31772	31846	7259	1091	177	21	0	0	0
65-69	0	0	5	11	50	189	601	2251	10231	29343	26956	5767	868	109	13	0	0
70-74	0	0	0	3	10	45	118	458	2036	8973	22536	18707	4067	50	50	7	0
75-79	0	0	0	2	3	9	29	101	380	1891	6809	14047	10653	1999	194	14	0
80-84	0	0	0	0	0	1	4	21	78	356	1232	3740	6731	4422	646	57	0
85-89	0	0	0	0	0	0	2	5	19	41	192	566	1446	2224	1137	126	3
90-94	0	0	0	0	0	0	0	0	1	2	20	69	160	331	130	7	7
95-99	0	0	0	0	0	0	0	0	0	0	2	4	12	23	37	27	7

## FOLKEMENGDEGEN VED UTGANGEN AV 1986 ETTER ALDER, KJØNN OG EKTESKAPELIG STATUS

Alder	Menn og kvinner totalt		Ugifte menn		Skilte menn		Enke-menn		Gifte menn		Kvinner totalt		Ugifte kvinner		Skilte kvinner		Enker		Gifte kvinner	
0 - 4	253389	130099	130099	0	0	0	0	0	0	0	123290	123290	0	0	0	0	0	0	0	0
5 - 9	258580	132380	132380	0	0	0	0	0	0	0	126199	126199	0	0	0	0	0	0	0	0
10 - 14	297600	151967	151967	0	0	0	0	0	0	0	145632	145632	0	0	0	0	0	0	0	0
15 - 19	333484	170743	170743	0	0	0	0	0	275	13837	162740	160779	3	0	0	0	0	0	1956	0
20 - 24	323376	165694	165694	167	5	167	5	43	13837	157681	122678	850	5488	850	58	34093	58	34093	0	0
25 - 29	311081	159044	159044	2711	43	2711	43	61777	61777	152037	58650	5488	5488	5488	353	87545	353	87545	0	0
30 - 34	310698	158706	158706	47763	162	47763	162	103026	103026	151992	25775	10444	10444	10444	760	115011	760	115011	0	0
35 - 39	308181	159289	159289	25579	386	25579	386	121405	121405	148891	12914	13350	13350	13350	1440	121186	1440	121186	0	0
40 - 44	285296	146701	146701	16470	603	16470	603	117296	117296	138594	8682	13511	13511	13511	2680	113721	2680	113721	0	0
45 - 49	208060	105114	105114	10453	828	10453	828	84414	84414	102946	5190	9933	9933	9933	4003	83819	4003	83819	0	0
50 - 54	187260	93871	93871	9599	1349	9599	1349	75434	75434	93388	4692	7056	7056	7056	6536	75103	6536	75103	0	0
55 - 59	201062	99456	99456	10866	2539	10866	2539	79785	79785	101605	5882	6039	6039	6039	12141	77542	12141	77542	0	0
60 - 64	219125	106039	106039	12043	4699	12043	4699	84142	84142	113086	8153	5569	5569	5569	21412	77950	21412	77950	0	0
65 - 69	213593	98812	98812	10755	3747	10755	3747	71113	71113	114780	9813	4974	4974	4974	32584	67408	4974	32584	0	0
70 - 74	175911	77151	77151	8386	9123	8386	9123	57253	57253	98760	10570	3802	3802	3802	39806	44580	3802	39806	0	0
75 - 79	134952	54775	54775	6102	10473	6102	10473	36944	36944	80177	10947	2557	2557	2557	41956	24716	2557	41956	0	0
80 - 84	86133	30980	30980	3649	9126	3649	9126	17657	17657	55153	9457	1589	1589	1589	34137	9969	1589	34137	0	0
85 - 89	43008	13945	13945	1682	6179	1682	6179	5898	5898	29062	5449	754	754	754	20316	2542	754	20316	0	0
90 - 94	14187	4233	4233	439	2587	439	2587	1155	1155	9954	2111	232	232	232	7245	363	232	7245	0	0
95 - 99	2534	677	677	70	488	70	488	113	113	1857	403	32	32	32	1396	25	32	1396	0	0
100 - 105	234	61	61	9	46	9	46	5	5	172	38	2	2	2	129	1	2	129	0	0
0 - 105	4167754	2059747	994984	71387	55839	937536	2108006	857316	86192	226960	937537	857316	86192	226960	937537	857316	86192	226960	937537	857316

## ANTALL EKTEPAR ETTER KVINNENS OG MANNENS ALDER

Mannens alder	Kvinnens alder																			
	15-19	20-24	25-29	30-34	35-39	40-44	45-49	50-54	55-59	60-64	65-69	70-74	75-79	80-84	85-89	90-94	95-99			
15-19	132	135	5	0	0	0	0	0	0	0	0	0	0	0	0	0	0	0	0	0
20-24	1279	10327	2012	185	23	5	1	1	1	1	0	0	0	0	0	0	0	0	0	0
25-29	455	18782	36999	4972	478	80	7	7	0	0	0	0	0	0	0	0	0	0	0	0
30-34	70	3939	38750	52816	6584	739	102	17	4	0	0	0	0	0	0	0	0	0	0	0
35-39	11	663	7812	46389	57747	8024	645	89	19	2	0	0	0	0	0	0	0	0	0	0
40-44	5	180	1513	8578	46431	54291	5587	573	103	17	8	1	1	0	0	0	0	0	0	0
45-49	0	0	38	1523	7554	37438	32784	4143	509	85	20	4	2	0	0	0	0	0	0	0
50-54	0	13	83	364	1665	9766	31174	26691	4733	738	162	33	6	0	0	0	0	0	0	0
55-59	0	8	37	111	499	2370	10244	30619	28415	6266	1009	165	31	6	0	0	0	0	0	0
60-64	0	1	13	42	134	751	2486	10221	30755	27382	1074	174	27	0	0	0	0	0	0	0
65-69	0	1	3	18	51	199	614	2204	31154	29280	27682	5889	926	110	11	1	1	1	1	1
70-74	0	0	2	6	11	42	130	432	1993	8588	22849	18560	4071	507	54	2	2	2	2	2
75-79	0	0	0	2	2	8	29	86	402	1846	6921	14440	10893	2093	14	14	14	14	14	14
80-84	0	0	0	0	0	1	6	19	68	324	1239	3758	6967	4557	54	54	54	54	54	54
85-89	0	0	0	0	0	0	2	2	15	42	194	585	1460	2296	1171	122	122	122	122	122
90-94	0	0	0	0	0	0	0	0	0	2	16	63	171	344	408	137	137	137	137	137
95-99	0	0	0	0	0	0	0	0	0	0	2	4	9	23	35	29	29	29	29	29

## FOLKEMENGDEN VED UTGANGEN AV 1987 ETTER ALDER, KJØNN OG EKTESKAPELIG STATUS

Alder	Menn og kvinner totalt		Ugifte menn		Skilte menn		Enke-menn		Gifte menn		Kvinner totalt		Ugifte kvinner		Skilte kvinner		Enker		Gifte kvinner	
0 - 4	253428	129995	129995	0	0	0	0	0	0	123433	123433	0	0	0	0	0	0	0	0	0
5 - 9	259009	132748	132748	0	0	0	0	0	0	126261	126261	0	0	0	0	0	0	0	0	0
10 - 14	284661	145339	145339	0	0	0	0	0	0	139322	139322	0	0	0	0	0	0	0	0	0
15 - 19	331936	169910	169657	0	0	0	0	0	253	160134	160134	3	1	1887	1	1887	1	1887	1	1887
20 - 24	328314	168159	154992	150	5	13010	160154	160154	13010	127561	127561	799	60	31733	60	31733	60	31733	60	31733
25 - 29	311208	159167	98815	2574	41	57735	152041	152041	57735	63497	63497	5372	329	82841	329	82841	329	82841	329	82841
30 - 34	311905	159093	51928	7843	166	99155	152811	152811	99155	28819	28819	10682	775	112533	775	112533	775	112533	775	112533
35 - 39	304831	157503	27366	12165	372	117598	147327	147327	117598	13916	13916	13865	1473	118071	1473	118071	1473	118071	1473	118071
40 - 44	301386	155070	18117	13859	676	122418	146315	146315	122418	9387	9387	15171	2794	118962	2794	118962	2794	118962	2794	118962
45 - 49	215991	109378	10866	10400	858	87252	106613	106613	87252	5555	5555	10942	4136	85978	4136	85978	4136	85978	4136	85978
50 - 54	186375	93449	9407	8161	1354	74526	92925	92925	74526	4552	4552	7669	6489	74214	6489	74214	6489	74214	6489	74214
55 - 59	198281	98085	10574	6781	2496	78232	100196	100196	78232	5600	5600	6478	12010	76107	12010	76107	12010	76107	12010	76107
60 - 64	212011	102820	11585	5420	4553	81261	109190	109190	81261	7496	7496	5623	20913	75156	20913	75156	20913	75156	20913	75156
65 - 69	214104	99125	10858	3987	7355	76922	114979	114979	76922	9518	9518	5115	32781	67563	32781	67563	32781	67563	32781	67563
70 - 74	177648	77882	8451	2548	9242	57639	99766	99766	57639	10190	10190	4004	40191	45380	40191	45380	40191	45380	40191	45380
75 - 79	137810	56105	6176	1393	10742	37793	81704	81704	37793	10613	10613	2653	43072	25364	43072	25364	43072	25364	43072	25364
80 - 84	87637	31485	3717	586	9360	17820	56152	56152	17820	9262	9262	1701	34939	10249	34939	10249	34939	10249	34939	10249
85 - 89	44549	14412	1739	208	6323	6141	30137	30137	6141	5554	5554	782	21166	2633	21166	2633	21166	2633	21166	2633
90 - 94	14886	4358	463	51	2656	1186	10527	10527	1186	2179	2179	264	7711	372	7711	372	7711	372	7711	372
95 - 99	2755	721	69	6	524	121	2034	2034	121	451	451	39	1516	27	1516	27	1516	27	1516	27
100 - 105	248	68	9	0	51	6	179	179	6	42	42	1	134	0	134	0	134	0	134	0
0 - 105	4178982	2064881	1002880	76139	56783	929077	2114101	2114101	929077	863351	863351	91172	230498	929079	230498	929079	230498	929079	230498	929079

## ANTALL ERTEPAR ETTER KVINNENS OG MANNENS ALDER

Mannens alder

Kvinnens alder

Mannens alder	Kvinnens alder																			
	15-19	20-24	25-29	30-34	35-39	40-44	45-49	50-54	55-59	60-64	65-69	70-74	75-79	80-84	85-89	90-94	95-99			
15-19	120	126	5	0	0	0	0	0	0	0	0	0	0	0	0	0	0	0	0	0
20-24	1217	9533	2050	175	23	6	1	1	1	0	0	0	0	0	0	0	0	0	0	0
25-29	455	17428	34432	4853	481	74	9	0	0	0	0	0	0	0	0	0	0	0	0	0
30-34	75	3784	36914	51033	6506	717	102	18	0	0	0	0	0	0	0	0	0	0	0	0
35-39	11	640	7437	45332	55526	7841	683	105	15	0	1	0	0	0	0	0	0	0	0	0
40-44	6	162	1580	9037	46046	5803	6064	583	109	14	6	1	0	0	0	0	0	0	0	0
45-49	0	34	288	1572	7296	38775	34419	4250	503	86	19	3	0	0	0	0	0	0	0	0
50-54	0	12	74	358	1546	9501	31379	26474	4379	637	124	31	6	0	0	0	0	0	0	0
55-59	0	7	33	108	455	2318	10063	30111	28324	5697	926	151	31	3	0	0	0	0	0	0
60-64	0	0	1	18	37	121	669	2473	9877	29447	7049	1023	182	31	0	0	0	0	0	0
65-69	0	0	2	16	44	205	607	2256	30325	28477	28003	5938	872	126	9	1	170	9	1	170
70-74	0	0	3	8	11	43	136	415	1927	8385	23124	18873	4140	515	51	1	140	51	1	140
75-79	0	0	0	0	5	5	26	96	372	1764	6896	14869	11350	2171	217	14	14	2171	14	14
80-84	0	0	0	0	0	0	6	16	69	292	1200	3802	7063	4643	671	50	1	7063	4643	671
85-89	0	0	0	0	0	0	4	5	12	52	192	618	1519	2376	1227	126	7	2376	1227	126
90-94	0	0	0	0	0	0	0	0	1	2	16	63	184	352	410	143	9	184	352	410
95-99	0	0	0	0	0	0	0	0	0	0	1	3	10	26	40	31	6	10	26	40



## FOLKEMENGDEN VED UTGANGEN AV 1988 ETTER ALDER\*KJØNN OG EKTESKAPELIG STATUS

Alder	Menn og kvinner totalt		Ugifte		Skilte		Enke-		Gifte		Kvinner totalt		Ugifte		Skilte		Enke		Gifte	
	kvinner	menn	menn	kvinner	menn	kvinner	menn	menn	kvinner	menn	kvinner	totalt	kvinner	kvinner	kvinner	kvinner	kvinner	kvinner	kvinner	kvinner
0 - 4	255026	130671	130671	0	0	0	0	0	0	0	124355	124355	0	0	0	0	0	0	0	0
5 - 9	257364	132027	132027	0	0	0	0	0	0	0	125336	125336	0	0	0	0	0	0	0	0
10 - 14	275461	140515	140515	0	0	0	0	0	0	0	134946	134946	0	0	0	0	0	0	0	0
15 - 19	326376	167099	166873	0	0	226	159276	3	1733	0	157538	157538	3	0	0	1733	0	0	0	0
20 - 24	333017	170830	158518	140	4	12166	162186	748	29569	54	131813	131813	748	54	322	78283	784	109619	0	0
25 - 29	312453	159651	103089	2428	41	54092	152801	68983	5212	322	68983	68983	5212	322	784	78283	784	109619	0	0
30 - 34	312680	159410	56378	7832	159	95040	153269	32006	10859	784	32006	32006	10859	784	1482	116198	1482	116198	0	0
35 - 39	304051	156621	29532	12469	363	114255	147459	15297	14450	2903	15297	15297	14450	2903	16558	121601	2903	121601	0	0
40 - 44	311661	160573	19603	15097	735	125136	151087	10023	16558	4267	10023	10023	16558	4267	88844	88844	4267	88844	0	0
45 - 49	226168	114891	11378	11375	916	91021	111276	6029	12134	6614	6029	6029	12134	6614	74971	74971	6614	74971	0	0
50 - 54	189813	94985	9371	9004	1353	75256	94827	4628	8612	6709	4628	4628	8612	6709	11757	73581	6709	73581	0	0
55 - 59	193031	95772	10162	7246	2421	75942	97259	5211	5769	20291	5211	5211	5769	20291	72691	72691	20291	72691	0	0
60 - 64	205175	99486	11100	5680	4425	78279	105689	6936	5769	32859	6936	6936	5769	32859	67539	67539	32859	67539	0	0
65 - 69	214681	99780	11234	4359	7459	76726	114901	9204	5297	32859	9204	9204	5297	32859	67539	67539	32859	67539	0	0
70 - 74	179214	78377	8425	2691	9317	57944	100836	9792	4153	40754	9792	9792	4153	40754	46136	46136	40754	46136	0	0
75 - 79	139990	57030	6198	1499	10992	38340	82959	10347	2867	43866	10347	10347	2867	43866	25878	25878	43866	25878	0	0
80 - 84	89239	32248	3749	629	9649	18219	56991	8890	1725	35843	8890	8890	1725	35843	10531	10531	35843	10531	0	0
85 - 89	45886	14757	1790	220	6449	6296	31159	5702	21861	2737	5702	5702	21861	2737	383	383	21861	2737	0	0
90 - 94	15717	4575	508	59	2747	1258	11141	2247	283	8227	2247	2247	283	8227	32	32	8227	32	0	0
95 - 99	3003	770	73	6	568	122	232	44	146	146	44	44	146	146	0	0	146	146	0	0
100 - 105	260	67	8	0	52	6	193	44	2	233706	44	44	2	233706	920336	920336	233706	920336	0	0

## ANTALL EKTEPAR ETTER KVINNENS OG MANNENS ALDER

Mannens alder	Kvinnens alder																
	15-19	20-24	25-29	30-34	35-39	40-44	45-49	50-54	55-59	60-64	65-69	70-74	75-79	80-84	85-89	90-94	95-99
15-19	105	114	5	0	0	0	0	0	0	0	0	0	0	0	0	0	0
20-24	426	8786	2057	176	21	6	1	0	0	0	0	0	0	0	0	0	0
25-29	71	16193	32125	4761	494	78	11	0	0	0	0	0	0	0	0	0	0
30-34	71	3665	35058	49040	6379	699	105	17	0	0	0	0	0	0	0	0	0
35-39	11	605	7070	44191	53855	7652	749	101	14	2	0	0	0	0	0	0	0
40-44	4	153	1541	9277	46217	60605	6573	645	94	17	5	0	0	0	0	0	0
45-49	0	33	305	1593	7204	40228	36642	4437	467	82	20	4	1	0	0	0	0
50-54	0	9	67	391	1418	9312	31921	27366	4052	560	120	26	8	0	0	0	0
55-59	0	6	28	118	425	2140	9593	29878	27322	5353	895	145	31	3	0	0	0
60-64	0	1	16	38	115	638	2408	9662	29510	28066	6622	996	168	29	0	0	0
65-69	0	0	3	17	45	183	660	2320	9845	28439	28299	5911	872	115	12	2	0
70-74	0	0	1	10	13	47	138	429	1837	8207	23370	19252	4073	504	52	2	0
75-79	0	0	0	0	4	5	25	95	347	1627	6796	15257	11721	2228	212	13	0
80-84	0	0	0	0	1	1	7	12	66	275	1201	3871	7229	4805	688	54	4
85-89	0	0	0	0	0	0	4	4	13	52	190	596	1565	2459	1279	124	6
90-94	0	0	0	0	0	0	0	0	1	5	16	69	193	357	447	153	12
95-99	0	0	0	0	0	0	0	0	0	0	0	3	11	27	38	32	6

## FOLKEMENGDEN VED UTGANGEN AV 1989 ETTER ALDER+KJØNN OG EKTESKAPELIG STATUS

Alder	Menn og kvinner totalt	Ugifte		Skilte		Enke-		Gifte		Kvinner totalt	Ugifte kvinner	Skilte kvinner	Enker	Gifte kvinner
		menn	kvinner	menn	kvinner	menn	kvinner	menn	kvinner					
0 - 4	256689	131566	131566	0	0	0	0	0	0	125122	125122	0	0	0
5 - 9	256122	131345	131345	0	0	0	0	0	0	124776	124776	0	0	0
10 - 14	267629	136826	136826	0	0	0	0	0	0	130802	130802	0	0	0
15 - 19	318876	162895	162895	0	0	0	198	158980	3	154407	154407	3	0	1568
20 - 24	336029	172184	160676	132	3	11371	163845	135287	711	151287	151287	711	51	27794
25 - 29	315551	161292	107984	2302	41	50963	154259	75071	5012	149711	149711	5012	311	73863
30 - 34	313932	160284	61499	7734	153	90896	153648	35412	10971	149711	149711	10971	784	106480
35 - 39	304716	156457	32177	12817	355	111116	148249	17079	15091	149011	149011	15091	1490	114588
40 - 44	314040	161676	20531	15905	746	124493	152364	10578	17612	149011	149011	17612	2956	121216
45 - 49	241371	123226	12492	13088	997	96648	118144	6658	13550	118144	118144	13550	4427	93508
50 - 54	194565	97314	9440	9937	1383	76553	97251	4699	9657	9657	9657	9657	6748	76144
55 - 59	188835	93687	9777	7708	2328	73873	95148	4905	7127	95148	95148	7127	11552	71562
60 - 64	199202	96644	10639	5989	4354	75660	102557	6413	5943	102557	102557	5943	19686	70513
65 - 69	215524	100311	11390	4667	7516	75737	115212	8952	5464	115212	115212	5464	33230	67565
70 - 74	178528	78162	8395	2823	9365	57577	100366	9399	4201	100366	100366	4201	40722	46042
75 - 79	141099	57578	6261	1641	11125	38550	83520	9773	3048	83520	83520	3048	44400	26297
80 - 84	91778	33393	3845	704	10034	18810	58384	8738	1781	58384	58384	1781	36971	10892
85 - 89	47240	15106	1798	237	6605	6464	32134	5803	882	32134	32134	882	22580	2868
90 - 94	16394	4697	545	62	2794	1294	11697	2281	300	11697	11697	300	8710	405
95 - 99	3245	818	80	7	603	126	2427	536	52	2427	2427	52	1806	32
100 - 105	280	67	7	0	53	6	212	48	2	212	212	2	161	0
0 - 105	4201655	2075547	1019978	85759	58464	911344	2126107	876749	101417	236591	911348	101417	236591	911348

## ANTALL EKTEPAR ETTER KVINNENS OG MANNENS ALDER

Mannens alder	Kvinnens alder																			
	15-19	20-24	25-29	30-34	35-39	40-44	45-49	50-54	55-59	60-64	65-69	70-74	75-79	80-84	85-89	90-94	95-99			
15-19	90	101	5	0	0	0	0	0	0	0	0	0	0	0	0	0	0			
20-24	994	8104	2062	176	24	5	0	0	0	1	0	0	0	0	0	0	0			
25-29	397	15185	30101	4712	473	79	13	0	1	0	0	0	0	0	0	0	0			
30-34	69	3610	33013	47179	6213	680	109	15	3	0	0	0	0	0	0	0	0			
35-39	11	596	6769	42994	52840	7044	744	97	12	4	0	0	0	0	0	0	0			
40-44	4	141	1482	9144	45557	60467	6925	654	97	17	1	0	0	0	0	0	0			
45-49	0	9	295	1662	7434	41430	40621	4598	470	17	21	0	0	0	0	0	0			
50-54	0	9	77	425	1450	8744	32696	28628	3879	514	21	3	1	0	0	0	0			
55-59	0	5	30	121	421	1968	9242	29646	26335	5042	878	151	24	4	0	0	0			
60-64	0	2	19	35	113	549	2317	9637	28955	26603	6362	889	145	27	2	0	0			
65-69	0	0	3	18	36	185	651	2310	9569	28404	28535	5967	930	111	11	0	0			
70-74	0	0	1	7	16	49	142	447	1815	7979	23370	19115	4048	524	53	3	0			
75-79	0	0	0	0	1	6	34	88	342	1564	6869	15273	11849	2272	228	16	0			
80-84	0	0	0	0	1	2	6	15	61	259	1217	3969	7478	4998	744	52	0			
85-89	0	0	0	0	0	0	2	3	14	44	189	586	1606	1328	459	136	3			
90-94	0	0	0	0	0	0	0	0	2	6	20	60	191	377	459	161	13			
95-99	0	0	0	0	0	0	0	0	0	0	1	4	10	29	39	33	7			

## FOLKEMENGDEN VED UTGANGEN AV 1990 ETTER ALDER, KJØNN OG ERTESKAPELIG STATUS

Alder	Menn og kvinner totalt		Ugifte menn	Skilte menn	Enke-menn	Gifte menn	Kvinner totalt	Ugifte kvinner	Skilte kvinner	Enker	Gifte kvinner
	Menn totalt	Kvinner totalt									
0 - 4	258264	132375	132375	0	0	0	125888	125888	0	0	0
5 - 9	255651	130979	130979	0	0	0	124671	124671	0	0	0
10 - 14	262868	134680	134680	0	0	0	128188	128188	0	0	0
15 - 19	310839	158359	158359	0	0	180	152300	150842	2	0	1453
20 - 24	335448	171772	161008	125	2	10634	163676	136662	679	48	26287
25 - 29	320355	163941	113121	2196	40	48583	156413	81181	4834	289	70108
30 - 34	313325	159860	65905	7516	148	86289	153465	39102	10994	785	102583
35 - 39	306729	157207	35384	13092	355	108375	149522	19084	15553	1512	113371
40 - 44	313940	161177	21698	16584	758	122675	152223	11222	18540	2924	119536
45 - 49	257521	131593	13530	14644	1050	102367	125927	7303	15243	4628	98751
50 - 54	200729	100782	9714	10970	1425	78671	99946	4871	10667	6924	77483
55 - 59	183945	91046	9383	8199	2253	71208	92899	4659	7502	11205	69531
60 - 64	195807	95093	10390	6411	4213	74077	100713	6019	6229	19418	69046
65 - 69	207232	96755	11035	4811	7262	73646	110476	8333	5481	31804	64857
70 - 74	185056	81227	8723	3116	9798	59588	103629	9204	4485	42217	47921
75 - 79	142244	57936	6288	1773	11223	38650	84308	9396	3188	44937	26786
80 - 84	93937	34385	3892	757	10378	19355	59552	8527	1873	37959	11191
85 - 89	48281	15409	1838	253	6724	6593	32872	5801	929	23148	2992
90 - 94	17142	4829	571	63	2859	1334	12313	2357	315	9200	440
95 - 99	3502	879	86	10	647	134	2623	553	58	1978	33
100 - 105	301	68	6	0	55	5	233	51	3	177	0
0 - 105	4213127	2081080	1028977	90529	59200	902374	2132046	883923	106582	239161	902378

## ANTALL EKTEPAR ETTER KVINNENS OG MANNENS ALDER

Mannens alder	Kvinnens alder																
	15-19	20-24	25-29	30-34	35-39	40-44	45-49	50-54	55-59	60-64	65-69	70-74	75-79	80-84	85-89	90-94	95-99
15-19	81	92	4	0	0	0	0	0	0	0	0	0	0	0	0	0	0
20-24	908	7495	2024	172	23	6	0	0	1	1	0	0	0	0	0	0	0
25-29	378	14345	28593	4679	493	79	12	0	0	0	0	0	0	0	0	0	0
30-34	68	3575	31209	44620	5992	701	101	16	1	1	0	0	0	0	0	0	0
35-39	11	584	6455	41906	51784	6756	735	101	16	2	0	0	0	0	0	0	0
40-44	4	141	1389	8865	45170	58980	7382	651	14	14	0	0	0	0	0	0	0
45-49	0	32	310	1727	7843	42345	44671	4821	500	81	0	0	0	0	0	0	0
50-54	0	10	65	423	1481	8179	33795	30291	3812	511	25	0	0	0	0	0	0
55-59	0	5	29	119	408	1775	8928	29122	25232	4605	81	16	2	0	0	0	0
60-64	0	1	18	41	112	496	2260	9654	28305	5871	790	150	32	5	1	0	0
65-69	0	0	4	19	40	157	637	2205	9311	27462	26910	899	833	24	12	0	0
70-74	0	0	0	4	13	47	161	506	1856	8322	23337	20594	4126	57	57	5	0
75-79	0	0	0	2	3	6	34	89	338	1499	6472	15606	2033	231	17	17	1
80-84	0	0	0	0	0	1	2	5	19	240	1175	4066	7775	788	55	55	2
85-89	0	0	0	0	0	0	1	2	11	39	175	586	1655	2594	1370	145	8
90-94	0	0	0	0	0	0	0	1	1	7	15	586	175	393	483	178	12
95-99	0	0	0	0	0	0	0	0	0	0	0	4	4	13	44	37	7

## FOLKEMENGDEN VED UTGANGEN AV 1995 ETTER ALDER, KJØNN OG EKTESKAPELIG STATUS

Alder	Menn og kvinner totalt	Menn totalt	Ugifte menn	Skilte menn	Enke-menn	Gifte menn	Kvinner totalt	Ugifte kvinner	Skilte kvinner	Enker	Gifte kvinner
0 - 4	263593	135115	135115	0	0	0	128477	128477	0	0	0
5 - 9	260580	133511	133511	0	0	0	127069	127069	0	0	0
10 - 14	257727	132003	132003	0	0	0	125724	125724	0	0	0
15 - 19	265153	135519	135519	0	0	134	129499	128328	2	0	1168
20 - 24	312908	159261	150638	97	1	8523	153647	130863	547	35	22199
25 - 29	337157	172550	128987	1784	29	41749	164607	100631	4007	213	59754
30 - 34	321613	164459	86378	6256	118	71706	157154	62374	9735	632	84410
35 - 39	313616	159974	54830	12600	303	92240	153641	33089	16417	1456	102678
40 - 44	304685	155824	31440	17772	640	105970	148860	17298	21108	2718	107733
45 - 49	309591	158721	20195	20667	1319	116538	150870	10639	22726	5140	112364
50 - 54	252618	128316	12847	17318	1756	96394	124301	7012	17232	7803	92253
55 - 59	194864	96890	9199	12225	2285	73180	97974	4699	11599	11149	70526
60 - 64	175387	85267	8727	8557	3524	64457	90120	4489	7839	17143	60647
65 - 69	181484	85466	9302	6141	6175	63847	96018	5722	6179	27814	56302
70 - 74	183206	81415	9264	4245	9849	58056	101791	7654	5199	41406	47530
75 - 79	151926	62024	6655	2469	12016	40882	89901	7949	3954	48255	29742
80 - 84	102601	38026	4125	1185	11500	21215	64574	7175	2459	42122	12817
85 - 89	55344	18163	2048	400	7998	7715	37181	5302	1171	27028	3678
90 - 94	20869	5790	688	96	3371	1632	15079	2651	428	11416	582
95 - 99	4840	1138	135	15	811	176	3702	703	94	2859	44
100 - 105	517	111	10	1	90	8	406	84	9	311	1
0 - 105	4270290	2109687	1071627	111834	61794	864430	2160603	917943	130713	247508	864437

## ANTALL EKTEPAR ETTER KVINNENS OG MANNENS ALDER

Mannens  
alder

Kvinnens alder

Mannens alder	Kvinnens alder																
	15-19	20-24	25-29	30-34	35-39	40-44	45-49	50-54	55-59	60-64	65-69	70-74	75-79	80-84	85-89	90-94	95-99
15-19	57	69	4	0	0	0	0	0	0	0	0	0	0	0	0	0	0
20-24	688	5824	1784	191	25	6	0	0	1	0	0	0	0	0	0	0	0
25-29	333	12010	23696	5065	550	77	13	0	0	1	0	0	0	0	0	0	0
30-34	70	3453	26001	35354	5941	743	120	19	1	1	0	0	0	0	0	0	0
35-39	12	641	6482	33849	44194	6122	804	116	16	0	0	0	0	0	0	0	0
40-44	4	144	1341	7508	40585	49088	6460	743	82	11	1	0	0	0	0	0	0
45-49	0	36	315	1811	8850	42342	55568	6931	608	14	14	0	0	0	0	0	0
50-54	0	11	74	446	1866	7372	39568	42031	4457	458	74	25	4	2	0	0	0
55-59	0	6	32	107	466	1424	7566	31514	28062	3460	457	67	12	0	0	0	0
60-64	0	1	16	43	129	389	1626	8189	26514	22667	4058	672	118	26	0	0	0
65-69	0	0	3	25	38	112	454	2011	8495	24672	22389	4838	695	93	14	1	0
70-74	0	0	0	4	21	40	137	543	1831	7658	22087	20801	4314	66	4	0	0
75-79	0	0	0	0	4	9	36	124	381	1396	6120	16500	13597	2421	268	20	1
80-84	0	0	0	0	1	2	4	23	59	219	3972	8907	6044	954	71	3	3
85-89	0	0	0	0	0	1	3	2	11	34	125	586	1883	3164	1700	192	8
90-94	0	0	0	0	0	0	0	0	4	4	15	63	195	612	237	16	12
95-99	0	0	0	0	0	0	0	0	0	0	1	3	13	58	52	32	12

## FOLKEMENGDEN VED UTGANGEN AV 2000 ETTER ALDER, KJØNN OG EKTESKAPELIG STATUS

Alder	Menn og kvinner totalt		Ugifte		Skilte		Enke-		Gifte		Kvinner totalt		Ugifte		Skilte		Enker		Gifte		
	Menn	Kvinner	menn	kvinner	menn	kvinner	menn	kvinner	menn	kvinner	menn	kvinner	kvinner	kvinner	kvinner	kvinner	kvinner	kvinner	kvinner	kvinner	kvinner
0 - 4	256275	131365	131365	0	0	0	0	0	0	0	0	124909	124909	124909	0	0	0	0	0	0	0
5 - 9	265793	136191	136191	0	0	0	0	0	0	0	0	129601	129601	129601	0	0	0	0	0	0	0
10 - 14	262565	134489	134489	0	0	0	0	0	0	0	0	128076	128076	128076	0	0	0	0	0	0	0
15 - 19	260081	133017	132890	0	0	0	0	0	126	0	0	127063	125975	125975	2	0	0	0	1085	0	0
20 - 24	268551	136950	129539	85	1	7323	1582	24	37923	154915	111179	154915	111179	95199	485	29	180	19906	19906	19906	19906
25 - 29	315383	160467	120937	1582	24	81360	5499	101	67899	154915	111179	154915	77970	95199	3549	180	518	55985	55985	55985	55985
30 - 34	337861	172762	99262	5499	101	67899	5499	101	67899	154915	111179	154915	77970	95199	3549	180	518	78153	78153	78153	78153
35 - 39	321681	164440	72092	10739	247	81360	5499	101	67899	154915	111179	154915	77970	95199	3549	180	518	88219	88219	88219	88219
40 - 44	311483	158556	48884	16479	536	92655	1582	24	81360	154915	111179	154915	77970	95199	3549	180	518	99078	99078	99078	99078
45 - 49	300727	153119	29313	20887	1095	101822	1582	24	81360	154915	111179	154915	77970	95199	3549	180	518	101934	101934	101934	101934
50 - 54	303452	154637	19168	22804	2096	110567	1582	24	81360	154915	111179	154915	77970	95199	3549	180	518	105581	105581	105581	105581
55 - 59	245290	123440	12175	18268	2797	90199	12175	18268	2797	90199	12175	18268	2797	90199	12175	18268	2797	84747	84747	84747	84747
60 - 64	186246	91065	8591	12219	3504	66749	8591	12219	3504	66749	8591	12219	3504	66749	8591	12219	3504	62140	62140	62140	62140
65 - 69	163201	77054	7854	8012	5124	56062	7854	8012	5124	56062	7854	8012	5124	56062	7854	8012	5124	49865	49865	49865	49865
70 - 74	161394	72545	7875	5372	8291	51005	7875	5372	8291	51005	7875	5372	8291	51005	7875	5372	8291	36089	36089	36089	36089
75 - 79	151425	62840	7143	3360	11942	40394	7143	3360	11942	40394	7143	3360	11942	40394	7143	3360	11942	47400	47400	47400	47400
80 - 84	111496	41654	4466	1679	12439	23068	4466	1679	12439	23068	4466	1679	12439	23068	4466	1679	12439	45925	45925	45925	45925
85 - 89	61898	20691	2241	645	9084	8720	2241	645	9084	8720	2241	645	9084	8720	2241	645	9084	30695	30695	30695	30695
90 - 94	24944	7198	808	160	4208	2020	808	160	4208	2020	808	160	4208	2020	808	160	4208	13900	13900	13900	13900
95 - 99	6283	1473	175	24	1039	233	175	24	1039	233	175	24	1039	233	175	24	1039	3765	3765	3765	3765
100 - 105	798	161	19	2	128	11	19	2	128	11	19	2	128	11	19	2	128	498	498	498	498
0 - 105	4316835	2134125	1105487	127824	62665	838147	2182709	944685	150772	249093	838158	2182709	944685	150772	249093	838158	2182709	944685	150772	249093	838158

## ANTALL EKTEPAR ETTER KVINNENS OG MANNENS ALDER

Mannens alder	Kvinnens alder																
	15-19	20-24	25-29	30-34	35-39	40-44	45-49	50-54	55-59	60-64	65-69	70-74	75-79	80-84	85-89	90-94	95-99
15-19	56	63	4	1	0	0	0	0	1	0	0	0	0	0	0	0	0
20-24	4884	1570	4	205	31	7	16	0	2	1	0	0	0	0	0	0	0
25-29	312	10550	21152	5130	667	91	130	0	0	1	0	0	0	0	0	0	0
30-34	75	3468	24393	32058	6862	883	897	22	0	0	1	1	0	0	0	0	0
35-39	14	710	6833	30072	36300	6362	146	21	0	0	0	0	0	0	0	0	0
40-44	5	163	1533	8056	33679	42303	5980	822	100	12	0	0	0	0	0	0	0
45-49	0	40	344	1906	7858	38382	46376	6125	708	69	0	0	0	0	0	0	0
50-54	0	14	89	505	2077	8521	39779	52476	6464	566	11	0	0	0	0	0	0
55-59	0	7	39	135	532	1858	6889	37007	39148	4079	57	16	0	0	0	0	0
60-64	0	1	19	51	131	471	1346	6978	28843	25382	413	63	20	3	1	0	0
65-69	0	0	4	25	41	133	371	1465	7253	23281	3068	390	524	85	15	1	0
70-74	0	0	1	4	27	40	102	398	1689	7060	19480	3375	524	464	51	5	0
75-79	0	0	0	0	4	15	30	108	414	1394	17526	17526	3566	2597	271	25	1
80-84	0	0	0	0	0	2	5	25	84	254	5716	15857	13955	7095	1044	87	4
85-89	0	0	0	0	0	1	4	2	14	31	118	489	1909	3785	2100	248	12
90-94	0	0	0	0	0	0	0	0	1	4	14	48	207	588	806	321	24
95-99	0	0	0	0	0	0	0	0	0	0	1	3	14	39	79	74	19

## FOLKEMENGDEN VED UTGANGEN AV 2005 ETTER ALDER, KJØNN OG EKTESKAPELIG STATUS

Alder	Menn og kvinner totalt	Menn totalt	Ugifte menn	Skilte menn	Enke-menn	Gifte menn	Kvinner totalt	Ugifte kvinner	Skilte kvinner	Enker	Gifte kvinner
0 - 4	239164	122588	122588	0	0	0	116576	116576	0	0	0
5 - 9	258540	132477	132477	0	0	0	126063	126063	0	0	0
10 - 14	267612	137084	137084	0	0	0	130527	130527	0	0	0
15 - 19	264784	135439	135312	0	0	126	129344	128293	1	0	1048
20 - 24	263475	134320	127162	80	1	7075	129154	109916	445	28	18765
25 - 29	272383	138850	104115	1415	21	33297	133533	79991	3184	159	50197
30 - 34	316693	161055	93502	5024	92	62436	156637	73289	7736	474	74135
35 - 39	337348	172409	83481	9841	231	78854	164938	67123	12999	1055	83760
40 - 44	319266	162845	64497	14340	457	83549	156420	48768	18803	2138	86709
45 - 49	307375	155770	45659	19076	930	90105	151604	28538	24284	4347	94434
50 - 54	294920	149279	27826	22411	1758	97282	145640	15782	26089	7598	96169
55 - 59	294358	148590	18152	23295	3318	103824	145767	9890	25244	13239	97393
60 - 64	234426	116075	11382	17827	4337	82527	118391	6521	18105	18407	75316
65 - 69	173571	82496	7756	11268	5111	58359	91075	4326	11432	23792	51524
70 - 74	145401	65579	6665	6940	6928	45044	79821	3958	7233	31692	36938
75 - 79	133778	56254	6099	4237	10128	35788	77523	4597	5170	41599	26155
80 - 84	111202	42335	4807	2284	12393	22849	68867	5154	3590	45411	14711
85 - 89	67960	22974	2460	925	10007	9591	44986	3944	1994	34004	5043
90 - 94	28174	8299	898	261	4860	2277	19875	2184	765	16014	909
95 - 99	7657	1883	210	42	1338	291	5774	812	183	4691	86
100 - 105	1068	217	25	3	171	15	850	147	24	675	3
0 - 105	4339163	2146828	1132168	139278	62091	813289	2192335	966410	167290	245331	813303

## ANTALL EKTEPAR ETTER KVINNENS OG MANNENS ALDER

Mannens alder	Kvinnens alder																
	15-19	20-24	25-29	30-34	35-39	40-44	45-49	50-54	55-59	60-64	65-69	70-74	75-79	80-84	85-89	90-94	95-99
15-19	56	63	4	1	0	0	0	0	0	0	0	0	0	0	0	0	0
20-24	613	4798	1423	190	35	9	0	0	0	0	0	0	0	0	0	0	0
25-29	284	9621	17979	4569	711	108	19	0	0	0	0	0	0	0	0	0	0
30-34	70	3259	21670	29081	7109	1062	152	26	0	0	1	0	0	0	0	0	0
35-39	16	764	6916	28757	33606	7521	1079	165	25	0	0	0	0	0	0	0	0
40-44	5	184	1655	8580	30525	35159	6350	939	131	16	0	0	1	0	0	0	0
45-49	1	44	376	2152	8641	32170	40090	5736	794	86	12	0	0	0	0	0	0
50-54	0	14	94	546	2250	7767	36236	43884	5740	667	67	13	0	0	0	0	0
55-59	0	9	46	159	622	2129	8079	37333	48931	5939	513	47	13	0	0	0	0
60-64	0	2	23	62	171	566	1792	6406	33932	35512	3635	353	48	8	2	0	0
65-69	0	0	4	28	50	143	459	1235	6196	25413	21911	2564	303	18	7	0	0
70-74	0	0	1	4	28	44	124	331	1239	6052	19010	15301	2499	52	47	0	0
75-79	0	0	0	0	3	21	31	82	305	1294	5301	14496	11840	2156	234	14	1
80-84	0	0	0	0	0	0	3	10	22	277	914	3629	9375	7311	1136	89	5
85-89	0	0	0	0	0	0	5	3	16	46	139	478	1885	4183	2526	279	15
90-94	0	0	0	0	0	0	0	0	0	6	13	47	175	607	985	406	32
95-99	0	0	0	0	0	0	0	0	0	0	1	3	11	43	100	102	27

## FOLKEMENGDEN VED UTGANGEN AV 2010 ETTER ALDER, KJØNN OG EKTESKAPELIG STATUS

Alder	Menn og kvinner		Menn totalt	Ugifte menn	Skilte menn	Enke-menn	Gifte menn	Kvinner totalt	Ugifte kvinner	Skilte kvinner	Enker	Gifte kvinner
	Menn	Kvinner										
0 - 4	226188	115931	115931	0	0	0	0	110257	110257	0	0	0
5 - 9	241664	123822	123822	0	0	0	0	117842	117842	0	0	0
10 - 14	260363	133373	133373	0	0	0	0	126990	126990	0	0	0
15 - 19	269658	137953	137953	0	0	0	129	131704	130649	1	0	1053
20 - 24	267858	136611	129401	79	1357	21	7129	131246	112329	430	27	18459
25 - 29	267226	136183	102275	4545	9073	216	32529	131043	79945	2979	153	47964
30 - 34	274912	140115	80076	81	4545	81	55411	134797	60890	6958	433	66514
35 - 39	316636	160990	78873	216	9073	216	72826	155646	62959	12051	1009	79626
40 - 44	334407	170490	75077	13395	9073	445	81572	163916	61592	17222	2001	83100
45 - 49	314896	159886	60339	16809	819	819	81918	155010	46359	21593	3754	83303
50 - 54	301356	151815	43333	20343	1522	86615	149541	149541	27508	25483	7201	89347
55 - 59	286158	143482	26341	22597	2824	91718	142676	15279	26539	12029	88827	88827
60 - 64	280848	139424	16942	22880	6390	94959	141424	9527	25012	20084	20084	86800
65 - 69	218373	105164	10283	16286	6390	72204	6218	6218	17471	26447	63071	63071
70 - 74	154773	70319	6596	9691	6973	47057	84453	4000	10700	31286	38466	38466
75 - 79	120465	50830	5158	5434	31689	69634	3447	3447	6377	36731	23078	23078
80 - 84	98214	37909	4105	2875	10509	20319	60304	3567	4046	40041	12649	12649
85 - 89	67312	23214	2631	1251	9939	9392	44097	3286	2307	33588	4915	4915
90 - 94	31007	9254	990	376	5405	2482	21752	1893	967	17863	1026	1026
95 - 99	8600	2158	233	68	1539	316	6441	702	250	5390	97	97
100 - 105	1298	278	31	6	221	19	1020	142	32	840	4	4
0 - 105	4342222	2149210	1153643	146572	60704	788290	2193011	985391	180427	238885	788307	788307

## ANTALL EKTEPAR ETTER KVINNENS OG MANNENS ALDER

Mannens alder	Kvinnens alder																
	15-19	20-24	25-29	30-34	35-39	40-44	45-49	50-54	55-59	60-64	65-69	70-74	75-79	80-84	85-89	90-94	95-99
15-19	57	64	4	0	0	0	0	0	1	0	0	0	0	0	0	0	0
20-24	625	4863	1422	170	32	10	0	0	2	2	0	0	0	0	0	0	0
25-29	283	9566	17755	4117	660	118	23	0	0	2	1	0	0	0	0	0	0
30-34	63	2971	19873	24824	6350	1117	175	30	0	0	1	1	0	0	0	0	0
35-39	15	718	6538	25628	30583	7836	1283	190	30	0	0	1	0	0	0	0	0
40-44	6	196	1769	8654	29320	32729	7584	1136	152	20	0	0	1	1	0	0	0
45-49	1	48	414	2272	9211	29342	33415	6160	917	118	17	0	0	0	0	0	0
50-54	0	15	102	572	2505	8660	30505	37989	5409	756	84	15	0	0	0	0	0
55-59	0	9	48	162	665	2341	7473	34095	40959	5285	609	56	11	1	0	0	0
60-64	0	2	28	70	197	673	2087	7550	34258	44305	5295	442	35	13	0	0	0
65-69	0	1	5	34	60	198	560	1650	5711	29922	30694	3048	275	36	11	1	0
70-74	0	0	1	4	31	53	136	410	1053	5180	20796	17260	1900	205	20	3	0
75-79	0	0	0	0	3	21	34	100	254	953	4548	13736	10324	1512	177	18	0
80-84	0	0	0	0	0	0	2	14	22	204	849	3368	8574	6206	936	77	4
85-89	0	0	0	0	0	0	6	6	5	40	150	477	1770	4031	2574	303	16
90-94	0	0	0	0	0	0	0	2	1	6	19	56	173	602	1089	493	36
95-99	0	0	0	0	0	0	0	0	0	0	1	3	11	36	102	124	34

## FOLKEMENGDEN VED UTGANGEN AV 2015 ETTER ALDER, KJØNN OG EKTESKAPELIG STATUS

Alder	Menn og kvinner totalt	Menn totalt	Ugifte menn	Skilte menn	Enke-menn	Gifte menn	Kvinner totalt	Kvinner totalt	Ugifte kvinner	Skilte kvinner	Enker	Gifte kvinner
0 - 4	222147	113860	113860	0	0	0	108287	108287	108287	0	0	0
5 - 9	228831	117240	117240	0	0	0	111590	111590	111590	0	0	0
10 - 14	243646	124802	124802	0	0	0	118863	118863	118863	0	0	0
15 - 19	262397	134240	134111	0	0	129	128157	127099	127099	1	0	1055
20 - 24	272400	138987	131644	79	1	7261	133413	114317	114317	431	27	18636
25 - 29	271225	138279	103957	1353	21	32947	132945	82252	82252	2923	152	47617
30 - 34	269711	137427	78552	6401	79	54394	132283	61263	61263	6579	420	64021
35 - 39	275884	140635	67172	8263	192	65007	135249	51917	10849	10849	934	71549
40 - 44	314150	159369	71014	12392	419	75542	154780	57728	16056	1946	1946	79048
45 - 49	329614	167258	70390	15858	808	80200	162356	58654	19974	3599	3599	80128
50 - 54	308655	155779	57275	18074	1362	79067	152876	44740	22703	6308	6308	79123
55 - 59	292351	145883	40997	20470	2471	81944	146467	26663	25823	11456	11456	82524
60 - 64	273143	134692	24599	21581	4423	84087	138451	14736	26182	18343	18343	79189
65 - 69	261071	125988	15276	20300	7567	82844	135082	9074	24026	29096	29096	72885
70 - 74	194792	89757	8763	13964	8799	58229	105035	5754	16307	35200	35200	47773
75 - 79	128467	54650	5121	7569	8697	33262	73816	3494	9422	36571	36571	24329
80 - 84	88383	34232	3468	3676	9036	18051	54151	2675	4989	35412	35412	11073
85 - 89	59455	20799	2247	1576	8372	8401	38656	2278	2610	29639	29639	4128
90 - 94	30407	9264	1048	504	5310	2401	21142	1566	1112	17508	17508	955
95 - 99	9497	2420	259	99	1720	341	7076	610	316	6043	6043	106
100 - 105	1450	317	34	10	252	19	1133	122	44	961	961	4
0 - 105	4337686	2145886	1171838	150176	59738	764133	2191799	1003670	190354	233622	233622	764152

## ANTALL EKTEPAR ETTER KVINNENS OG MANNENS ALDER

Mannens alder	Kvinnens alder																
	15-19	20-24	25-29	30-34	35-39	40-44	45-49	50-54	55-59	60-64	65-69	70-74	75-79	80-84	85-89	90-94	95-99
15-19	57	65	4	0	0	0	0	0	1	0	0	0	0	0	0	0	0
20-24	4958	4958	1458	171	28	9	0	0	3	2	0	0	0	0	0	0	0
25-29	286	9744	18061	4125	590	110	25	0	0	2	0	0	0	0	0	0	0
30-34	62	2952	19804	24583	5721	1038	190	35	1	2	1	0	0	0	0	0	0
35-39	13	650	5983	23597	26158	7011	1340	217	34	0	0	1	0	0	0	0	0
40-44	5	184	1673	8220	26172	29804	7927	1348	180	0	0	0	0	0	0	0	0
45-49	1	50	436	2414	9271	28215	31134	7404	1112	140	21	0	1	0	0	0	0
50-54	0	15	108	617	2610	9238	27896	31717	5849	878	115	19	0	0	0	0	0
55-59	0	10	49	171	686	2596	8393	28786	35475	4997	693	72	12	0	0	0	0
60-64	0	2	28	72	197	715	2309	7034	31313	37112	4718	526	43	12	0	0	0
65-69	0	1	6	40	69	214	668	1929	6738	30209	38153	4431	345	27	8	0	0
70-74	0	0	1	6	36	63	177	501	1408	4793	24518	24240	2268	187	20	4	0
75-79	0	0	0	1	4	24	41	110	317	816	3901	15078	11701	1151	104	7	0
80-84	0	0	0	0	0	0	2	24	69	170	626	2892	8127	5401	657	58	0
85-89	0	0	0	0	0	0	6	8	15	30	112	443	1644	3689	2188	247	14
90-94	0	0	0	0	0	0	0	0	2	6	16	59	171	564	1043	494	39
95-99	0	0	0	0	0	0	0	0	0	0	1	4	13	36	102	137	42



## FOLKEMENGDEGEN VED UTGANGEN AV 2020 ETTER ALDER, KJØNN OG EKTESKAPELIG STATUS

Alder	Menn og kvinner totalt	Menn totalt	Ugifte menn	Skilte menn	Enke-menn	Gifte menn	Kvinner totalt	Ugifte kvinner	Skilte kvinner	Enker	Gifte kvinner									
												0	5	10	15	20	25	30	35	40
0	221855	113713	113713	0	0	0	108142	108142	0	0	0									
5	224745	115147	115147	0	0	0	109598	109598	0	0	0									
10	230914	118274	118274	0	0	0	112639	112639	0	0	0									
15	245799	125730	125607	0	0	123	120069	119041	1	0	1025									
20	24265149	135277	128058	79	1	7138	129871	110890	432	27	18520									
25	275397	140465	105720	1364	21	33359	134932	83781	2941	153	48056									
30	273372	139336	79746	4406	79	55103	134035	63337	6495	415	63786									
35	270682	137949	65801	8035	187	63925	132733	52400	10312	907	69113									
40	274361	139601	60244	11316	372	67668	134759	47390	14458	1807	71103									
45	309806	156446	66597	14684	762	74402	153359	54955	18662	3525	76216									
50	322947	162878	66855	17151	1353	77517	160068	56658	21097	6119	76193									
55	299402	149680	54186	18278	2229	74985	149722	43400	23031	10113	73176									
60	279014	136913	38266	19526	3892	75227	142100	25732	25433	17489	73445									
65	254083	121791	22203	19534	6558	73495	132292	14049	25108	26674	66459									
70	232251	107158	12984	17322	10410	66441	125092	8388	22343	39051	55308									
75	161901	69933	6827	10900	11065	41139	91968	5039	14347	41747	30834									
80	94547	36950	3461	5124	9328	19037	57596	2725	7384	35589	11895									
85	53457	18762	1895	2012	7366	7487	34695	1709	3219	26191	3574									
90	26875	8309	896	636	4612	2163	18565	1088	1264	15434	778									
95	9189	2395	270	131	1666	326	6793	498	359	5842	92									
100	1612	358	38	14	284	21	1253	107	56	1085	4									
0 - 105	4327369	2137076	1186797	150522	60193	739563	2190292	1021576	196953	232177	739585									

## ANTALL EKTEPAR ETTER KVINNENS OG MANNENS ALDER

Mannens alder	Kvinnens alder																
	15-19	20-24	25-29	30-34	35-39	40-44	45-49	50-54	55-59	60-64	65-69	70-74	75-79	80-84	85-89	90-94	95-99
15-19	53	62	4	0	0	0	0	0	1	2	0	0	0	0	0	0	0
20-24	4852	174	1463	174	28	8	0	0	3	98	0	0	0	0	0	0	0
25-29	284	4236	18368	4236	593	98	23	0	0	3	2	0	0	0	0	0	0
30-34	63	2973	20143	25031	5738	933	177	37	1	33	0	2	0	0	0	0	0
35-39	13	637	5940	23543	25946	6321	1247	233	39	0	0	1	0	0	0	0	0
40-44	5	165	1526	7559	24157	25504	7102	1408	208	29	0	0	1	0	0	0	0
45-49	1	46	411	2293	8829	25205	28346	7753	1321	168	26	0	0	0	0	0	0
50-54	0	16	112	646	2760	9293	26834	29566	7059	1067	136	24	0	0	0	0	0
55-59	0	9	49	178	732	2692	8956	26365	29647	5427	808	100	16	0	0	0	0
60-64	0	2	28	73	205	728	2547	7911	26459	32130	4471	600	56	13	0	0	0
65-69	0	1	6	40	70	211	704	2136	6300	27621	31999	3950	411	33	8	0	0
70-74	0	0	2	6	42	70	199	595	1645	5643	24734	29956	3291	15	3	291	0
75-79	0	0	0	1	5	28	49	143	388	1092	3626	17810	16504	95	7	1	1
80-84	0	0	0	0	0	0	16	29	76	213	540	2485	8964	502	34	1	1
85-89	0	0	0	0	0	0	7	8	17	37	92	327	1412	3499	1898	173	10
90-94	0	0	0	0	0	0	0	0	2	6	13	44	159	524	955	420	31
95-99	0	0	0	0	0	0	0	0	3	0	1	4	13	35	95	130	41

## FOLKEMENGDEN VED UTGANGEN AV 2025 ETTER ALDER, KJØNN OG EKTESKAPELIG STATUS

Alder	Menn og kvinner totalt		Ugifte menn		Skilte menn		Enke-menn		Gifte menn		Kvinner totalt		Ugifte kvinner		Skilte kvinner		Enker		Gifte kvinner	
0 - 4	218571	112029	112029	0	0	0	0	0	0	106541	106541	0	0	0	0	0	0	0	0	0
5 - 9	224337	114940	114940	0	0	0	0	0	0	109396	109396	0	0	0	0	0	0	0	0	0
10 - 14	226798	116166	116166	0	0	0	0	0	0	110631	110631	0	0	0	0	0	0	0	0	0
15 - 19	233144	119241	119241	0	0	0	0	0	116	113902	112926	1	0	0	0	0	0	0	0	974
20 - 24	248839	126890	120067	76	1	6744	121948	103710	26	17791	103710	420	26	17791	103710	26	17791	103710	26	17791
25 - 29	268191	136776	102922	1341	20	32491	131415	80922	151	47417	80922	2923	151	47417	80922	151	47417	80922	151	47417
30 - 34	277219	141339	81256	4428	80	55574	135879	64630	416	64295	64630	6536	416	64295	64630	416	64295	64630	416	64295
35 - 39	274091	139712	66790	8051	188	64682	134378	54332	896	68938	54332	10210	896	68938	54332	10210	896	68938	54332	896
40 - 44	269203	136946	58973	11027	362	66582	132257	47904	1756	68813	47904	13783	1756	68813	47904	13783	1756	68813	47904	1756
45 - 49	270914	137255	56395	13415	680	66763	133659	45020	3276	68559	45020	16803	3276	68559	45020	16803	3276	68559	45020	3276
50 - 54	303614	152394	63246	15888	1281	71979	151219	53078	6005	72407	53078	19727	6005	72407	53078	19727	6005	72407	53078	6005
55 - 59	313170	156440	63264	17401	2221	73552	156729	54982	9865	70431	54982	21450	9865	70431	54982	21450	9865	70431	54982	9865
60 - 64	285745	140489	50566	17478	3526	68917	145236	41906	15481	65163	41906	22704	15481	65163	41906	22704	15481	65163	41906	15481
65 - 69	259508	123765	34516	17665	5796	65787	135742	24532	25379	61457	24532	24372	25379	61457	24532	24372	25379	61457	24532	25379
70 - 74	226278	103689	18905	16654	9059	59070	122589	13008	35876	50376	13008	23327	35876	50376	13008	23327	35876	50376	13008	35876
75 - 79	192188	83061	10077	13441	13027	46514	109126	7329	46585	35641	7329	19570	46585	35641	7329	19570	46585	35641	7329	46585
80 - 84	119441	47458	4636	7389	11962	23469	71982	3949	15472	15472	3949	11257	15472	15472	3949	11257	15472	15472	3949	15472
85 - 89	57473	20370	1906	2813	7733	7916	37103	1755	3948	3948	1755	4782	3948	3948	1755	4782	3948	3948	1755	4782
90 - 94	24135	7483	754	810	3991	1927	16651	817	663	663	817	1559	663	663	817	1559	663	663	817	1559
95 - 99	8134	2152	231	167	1457	296	5981	348	72	72	348	412	72	72	348	412	72	72	348	412
100 - 105	1538	350	39	19	271	20	1188	86	1034	1034	86	63	1034	1034	86	63	1034	1034	86	63
0 - 105	4302539	2118956	1196815	148071	61664	712405	2183582	1037811	199908	233433	712428	199908	233433	712428	199908	233433	712428	199908	233433	712428

## ANTALL EKTEPAR ETTER KVINNENS OG MANNENS ALDER

Mannens alder	Kvinnens alder																			
	15-19	20-24	25-29	30-34	35-39	40-44	45-49	50-54	55-59	60-64	65-69	70-74	75-79	80-84	85-89	90-94	95-99			
15-19	50	58	3	0	0	0	0	0	1	0	0	0	0	0	0	0	0	0	0	0
20-24	568	4560	1397	174	29	8	0	0	3	2	0	0	0	0	0	0	0	0	0	0
25-29	272	9351	17889	4248	605	98	20	0	0	3	2	0	0	0	0	0	0	0	0	0
30-34	63	2950	20105	25425	5889	939	159	34	1	0	3	2	0	0	0	0	0	0	0	0
35-39	13	637	5962	23916	26422	6340	1124	217	42	0	0	2	1	0	0	0	0	0	0	0
40-44	4	161	1493	7504	24118	25325	6401	1310	224	35	0	0	2	1	0	0	0	0	0	0
45-49	0	41	371	2105	8141	23290	24251	6953	1380	196	30	0	2	1	0	0	0	0	0	0
50-54	0	15	105	612	2629	8865	23975	26916	7401	1268	162	28	0	0	0	0	0	0	0	0
55-59	0	10	50	184	765	2842	9006	25359	27642	6568	983	120	20	0	0	0	0	0	0	0
60-64	0	2	27	73	213	773	2627	8431	24237	28868	4865	701	79	16	0	0	0	0	0	0
65-69	0	1	6	40	71	219	712	2347	7086	23349	27684	3748	470	42	8	0	0	0	0	0
70-74	0	0	2	6	42	71	196	624	1823	5286	22612	25172	2930	279	18	3	0	0	0	0
75-79	0	0	0	1	5	32	54	161	460	1271	4254	17947	20196	2001	120	5	0	0	0	0
80-84	0	0	0	0	1	3	19	35	99	262	41	117	285	8758	608	31	1	0	0	0
85-89	0	0	0	0	0	0	8	9	20	41	117	285	10598	8758	2193	6	0	0	0	0
90-94	0	0	0	0	0	0	0	2	3	6	16	37	117	450	906	363	22	0	0	0
95-99	0	0	0	0	0	0	0	0	0	0	1	3	10	32	88	120	33	0	0	0

## FOLKEMENGDEN VED UTGANGEN AV 2030 ETTER ALDER, KJØNN OG EKTESKAPELIG STATUS

Alder	Menn og kvinner totalt		Ugifte menn		Skilte menn		Enke-menn		Gifte menn		Kvinner totalt		Ugifte kvinner		Skilte kvinner		Enker		Gifte kvinner	
0 - 4	210645	107964	107964	0	0	0	0	0	0	102680	102680	0	0	0	0	0	0	0	0	0
5 - 9	220986	113224	113224	0	0	0	0	0	0	107762	107762	0	0	0	0	0	0	0	0	0
10 - 14	226288	115908	115908	0	0	0	0	0	0	110380	110380	0	0	0	0	0	0	0	0	0
15 - 19	228982	117112	117000	0	0	112	111869	110933	1	934	110933	1	0	0	0	0	0	0	934	0
20 - 24	236352	120475	114016	72	1	6385	115876	98558	400	25	98558	400	25	16892	144	25	16892	144	45314	0
25 - 29	252208	128557	96608	1279	19	30648	123650	75373	2817	144	75373	2817	144	63201	410	144	63201	410	69408	0
30 - 34	270048	137673	79313	4326	79	53954	132375	62298	6464	580	62298	6464	580	68661	1734	580	68661	1734	66401	0
35 - 39	277661	141555	68209	8070	190	65085	136106	55531	10271	895	55531	10271	895	65081	1770	895	65081	1770	65081	0
40 - 44	272411	138588	59883	11054	365	67285	133823	49754	13672	3184	49754	13672	3184	66817	2067	3184	66817	2067	62633	0
45 - 49	265820	134643	55193	13094	663	65691	131176	45537	15053	5297	45537	15053	5297	65081	2171	5297	65081	2171	54574	0
50 - 54	265706	133829	53519	14513	1146	64649	131877	43444	17770	580	43444	17770	580	62633	22471	580	62633	22471	54574	0
55 - 59	294448	146377	59838	16124	2103	68311	148070	53091	2067	9682	53091	2067	9682	66817	22471	9682	66817	22471	54574	0
60 - 64	298789	146771	59013	16665	3513	67580	152017	39957	21764	32409	39957	21764	32409	66817	22471	32409	66817	22471	54574	0
65 - 69	265795	127028	45598	15833	5274	60321	138767	39957	21764	32409	39957	21764	32409	66817	22471	32409	66817	22471	54574	0
70 - 74	231077	105334	29363	15051	8024	52895	125742	22714	20426	11395	22714	20426	11395	66817	22471	11395	66817	22471	54574	0
75 - 79	187587	80493	14716	12915	11366	41495	107094	11395	20426	5721	11395	20426	5721	66817	22471	5721	66817	22471	54574	0
80 - 84	140799	55939	6805	9044	13920	28169	84859	2563	7307	849	2563	7307	849	66817	22471	849	66817	22471	54574	0
85 - 89	72908	26301	2572	4068	9977	9682	46606	2563	7307	849	2563	7307	849	66817	22471	849	66817	22471	54574	0
90 - 94	26135	8197	767	1137	4261	2031	17937	849	2328	261	849	2328	261	66817	22471	261	66817	22471	54574	0
95 - 99	7294	1934	194	212	1265	262	5359	262	508	60	262	508	60	66817	22471	60	66817	22471	54574	0
100 - 105	1364	315	33	24	238	18	1048	18	73	60	18	73	60	66817	22471	60	66817	22471	54574	0
0 - 105	4253314	2088229	1199747	143489	62411	682581	2165085	1050375	198982	233122	1050375	198982	233122	682605	0	233122	682605	0	682605	0

## ANTALL EKTEPAR ETTER KVINNENS OG MANNENS ALDER

Mannens alder

Kvinnens alder

Mannens alder	Kvinnens alder																		
	15-19	20-24	25-29	30-34	35-39	40-44	45-49	50-54	55-59	60-64	65-69	70-74	75-79	80-84	85-89	90-94	95-99		
15-19	49	56	3	0	0	0	0	0	1	0	0	0	0	0	0	0	0	0	0
20-24	545	4319	1310	166	29	8	0	0	3	2	0	0	0	0	0	0	0	0	0
25-29	258	8807	16797	4057	603	99	20	0	0	3	2	0	0	0	0	0	0	0	0
30-34	61	2842	19270	24725	5904	955	158	30	1	0	3	2	0	0	0	0	0	0	0
35-39	13	637	5908	23832	26818	6505	1129	196	38	0	0	2	1	0	0	0	0	0	0
40-44	4	161	1485	7511	24478	25792	6420	1181	209	38	0	2	2	1	0	0	0	0	0
45-49	0	40	360	2056	8081	23260	24096	6262	1284	212	35	0	0	1	0	0	0	0	0
50-54	0	13	94	556	2424	8184	22164	23026	6640	189	31	0	0	0	0	0	0	0	0
55-59	0	9	47	172	726	2709	8596	22660	6890	1170	143	0	0	0	0	0	0	0	0
60-64	0	2	27	74	219	806	2769	8466	23303	25052	5891	24	0	0	0	0	0	0	0
65-69	0	1	6	39	72	226	752	2415	23171	21385	4082	552	19	10	0	0	0	0	0
70-74	0	0	2	6	41	72	202	628	1999	5939	19114	21756	2784	23	3	0	0	0	0
75-79	0	0	0	1	5	32	55	157	483	1409	3993	16400	17026	1777	142	7	0	0	0
80-84	0	0	0	0	1	4	22	39	111	309	838	2711	10664	876	39	1	0	0	0
85-89	0	0	0	0	0	1	10	11	24	54	144	382	1144	4592	3147	163	5	0	0
90-94	0	0	0	0	0	0	0	3	3	8	17	47	103	386	1017	426	17	0	0
95-99	0	0	0	0	0	0	0	0	0	0	1	4	8	24	76	113	30	0	0

## FOLKEMENGDEN VED UTGANGEN AV 2035 ETTER ALDER, KJØNN OG EKTESKAPELIG STATUS

Alder	Menn og kvinner totalt	Menn totalt	Ugifte menn	Skilte menn	Enke-menn	Gifte menn	Kvinner totalt	Ugifte kvinner	Skilte kvinner	Enker	Gifte kvinner
0 - 4	201788	103422	103422	0	0	0	98366	98366	0	0	0
5 - 9	213082	109172	109172	0	0	0	103910	103910	0	0	0
10 - 14	222873	114159	114159	0	0	0	108714	108714	0	0	0
15 - 19	228369	116806	116695	0	0	111	111563	110646	1	0	915
20 - 24	232103	118313	112011	70	1	6231	113789	97063	383	24	16317
25 - 29	239892	122234	91795	1220	19	29199	117658	71706	2682	138	43131
30 - 34	254373	129632	74483	4121	75	50952	124741	57840	6207	393	60299
35 - 39	270519	137906	66707	7865	186	63146	132613	53487	10134	880	68110
40 - 44	275768	140300	61252	11067	369	67610	135468	50908	13749	1731	69078
45 - 49	268882	136193	56061	13136	1116	63606	129426	47333	15944	3144	66266
50 - 54	260707	131281	52374	14182	1881	61402	129188	42142	17001	5423	63043
55 - 59	257820	128631	50617	14729	1881	61402	129188	42142	17001	5423	63043
60 - 64	280917	137302	55785	15439	3324	62753	143615	49721	19805	14816	59271
65 - 69	277831	132644	53172	15104	5257	59110	145186	50594	20301	21921	52369
70 - 74	236747	108166	38776	13503	7321	48565	128581	36996	20207	30051	41326
75 - 79	191508	81731	22830	11656	10063	37179	109777	19883	19787	40352	29752
80 - 84	137816	54331	9981	8691	12177	23480	83485	8938	15928	42508	16110
85 - 89	85029	30662	3745	4930	11381	10605	54366	3691	9806	34917	5952
90 - 94	33356	10669	1046	1650	5522	2450	22687	1252	3568	16816	1049
95 - 99	7972	2140	200	298	1368	272	5831	276	764	4718	72
100 - 105	1222	283	28	31	207	15	939	45	90	800	2
0 - 105	4178585	2045986	1194320	137699	60943	653022	2132599	1057478	194448	227626	653046

## ANTALL EKTEPAR ETTER KVINNENS OG MANNENS ALDER

Mannens alder	Kvinnens alder																
	15-19	20-24	25-29	30-34	35-39	40-44	45-49	50-54	55-59	60-64	65-69	70-74	75-79	80-84	85-89	90-94	95-99
15-19	49	55	3	0	0	0	0	0	1	0	0	0	0	0	0	0	0
20-24	538	4231	1262	156	28	8	0	0	2	2	0	0	0	0	0	0	0
25-29	250	8479	15964	3803	576	99	20	0	0	3	2	0	0	0	0	0	0
30-34	58	2699	18188	23220	5640	949	159	30	1	0	3	2	0	0	0	0	0
35-39	12	620	5701	22842	26066	6519	1148	194	34	0	0	2	1	0	0	0	0
40-44	5	163	1482	7426	24368	26167	6585	1186	188	35	0	0	2	1	0	0	0
45-49	0	41	360	2037	8074	23596	24542	6279	1158	197	37	0	0	1	0	0	0
50-54	0	13	91	538	2365	8121	22139	22885	5978	1232	203	36	0	0	0	0	0
55-59	0	8	42	155	662	2503	7942	20958	21531	6183	1222	167	26	0	0	0	0
60-64	0	2	25	69	205	767	2642	8082	20823	22802	6179	1018	115	21	0	0	0
65-69	0	1	6	39	72	232	783	2541	7572	20552	21609	4942	674	70	12	0	0
70-74	0	0	2	6	41	73	209	663	2055	6321	17504	18240	3036	374	32	4	0
75-79	0	0	0	1	5	32	56	162	486	1542	4479	13861	14686	1692	162	9	0
80-84	0	0	0	0	1	4	22	39	109	324	929	2549	9734	8939	775	47	1
85-89	0	0	0	0	0	0	1	12	26	60	169	440	1323	4615	3702	233	7
90-94	0	0	0	0	0	0	0	4	4	9	23	58	138	369	1198	621	21
95-99	0	0	0	0	0	0	0	0	0	0	0	2	4	10	64	129	36





## FOLKEMENGDEN VED UTGANGEN AV 2050 ETTER ALDER, KJØNN OG EKTESKAPELIG STATUS

Alder	Menn og kvinner		Menn		Ugifte menn		Skilte menn		Enke-menn		Gifte menn		Kvinner totalt		Ugifte kvinner		Skilte kvinner		Enker		Gifte kvinner	
	totalt	totalt	totalt	totalt	menn	menn	menn	menn	menn	menn	menn	menn	totalt	totalt	totalt	totalt	totalt	totalt	totalt	totalt	totalt	totalt
0 - 4	189058	96896	96896	0	0	0	0	0	0	0	0	92161	92161	0	0	0	0	0	0	0	0	
5 - 9	194678	99738	99738	0	0	0	0	0	0	0	0	94939	94939	0	0	0	0	0	0	0	0	
10 - 14	200076	102475	102475	0	0	0	0	0	0	0	0	97601	97601	0	0	0	0	0	0	0	0	
15 - 19	208246	106501	106398	0	0	0	103	0	0	0	103	101744	100883	1	0	0	0	0	0	0	859	
20 - 24	219895	112098	106097	66	1	5933	0	0	0	0	5933	107796	91893	364	23	0	0	0	0	0	15514	
25 - 29	230894	117685	88477	1158	18	28031	113209	69718	2519	130	40841	113209	69718	2519	130	0	0	0	0	0	40841	
30 - 34	236678	120607	69139	3816	69	47581	116071	54629	5659	360	55422	116071	54629	5659	360	0	0	0	0	0	55422	
35 - 39	238744	121668	58184	7045	165	56273	117076	46723	9010	788	60553	117076	46723	9010	788	0	0	0	0	0	60553	
40 - 44	241877	123038	53260	9868	327	59581	118839	43093	12394	1568	61782	118839	43093	12394	1568	0	0	0	0	0	61782	
45 - 49	250349	126795	52715	12190	625	61264	123553	43154	15109	2962	62327	123553	43154	15109	2962	0	0	0	0	0	62327	
50 - 54	259931	130864	53361	13852	1108	62542	129066	45060	16714	5243	62048	129066	45060	16714	5243	0	0	0	0	0	62048	
55 - 59	258764	129046	51546	14469	1862	61168	129718	45416	17307	8587	58406	129718	45416	17307	8587	0	0	0	0	0	58406	
60 - 64	244160	119756	46937	13855	2924	56039	124404	42821	17010	13127	51445	124404	42821	17010	13127	0	0	0	0	0	51445	
65 - 69	224610	107080	41599	12509	4362	48608	117530	39231	16405	19126	42766	117530	39231	16405	19126	0	0	0	0	0	42766	
70 - 74	203821	92892	36086	10909	6214	39681	110929	35841	15998	26105	33083	110929	35841	15998	26105	0	0	0	0	0	33083	
75 - 79	192500	81730	32956	9249	8655	30869	110770	38127	15428	33425	23790	110770	38127	15428	33425	0	0	0	0	0	23790	
80 - 84	150529	59074	23611	6723	9746	18992	91454	16415	8825	26489	12831	91454	16415	8825	26489	0	0	0	0	0	12831	
85 - 89	87562	31226	11253	3839	8032	8101	56335	16415	8825	26489	4605	31226	11253	3839	8032	0	0	0	0	0	4605	
90 - 94	38533	12121	3451	1696	4751	2221	26412	4928	4739	15768	975	12121	3451	1696	4751	0	0	0	0	0	975	
95 - 99	11512	3114	591	491	1708	322	8398	940	1597	5759	100	3114	591	491	1708	0	0	0	0	0	100	
100 - 105	1925	461	57	74	308	20	1464	103	268	1089	3	461	103	268	1089	0	0	0	0	0	3	
0 - 105	3884355	1894875	1134837	121817	50884	587336	1989480	1035506	172110	194504	587358	1989480	1035506	172110	194504	0	0	0	0	0	587358	

## ANTALL EKTEPAR ETTER KVINNENS OG MANNENS ALDER

Mannens

alder

Kvinnens alder

Mannens alder	Kvinnens alder																				
	15-19	20-24	25-29	30-34	35-39	40-44	45-49	50-54	55-59	60-64	65-69	70-74	75-79	80-84	85-89	90-94	95-99				
15-19	45	52	3	0	0	0	0	0	0	0	0	0	0	0	0	0	0	0	0	0	
20-24	505	4025	1216	148	25	7	0	0	0	0	0	0	0	0	0	0	0	0	0	0	
25-29	238	8134	15407	3621	520	87	18	0	0	0	0	0	0	0	0	0	0	0	0	0	
30-34	54	2538	17217	21693	5065	830	145	29	1	0	0	0	0	0	0	0	0	0	0	0	
35-39	11	556	5168	20646	22989	5641	1032	188	34	0	0	0	0	0	0	0	0	0	0	0	
40-44	4	144	1327	6630	21383	22796	5924	1147	188	0	0	0	0	0	0	0	0	0	0	0	
45-49	0	38	337	1897	7370	21318	22743	6172	1173	31	0	0	0	0	0	0	0	0	0	0	
50-54	0	12	91	528	2274	7739	21418	22978	6162	1133	169	32	0	0	0	0	0	0	0	0	
55-59	0	8	42	153	639	2398	7759	21118	22112	5725	1029	151	30	0	0	0	0	0	0	0	
60-64	0	0	2	62	181	671	2354	7397	19517	19766	5008	892	135	28	0	0	0	0	0	0	
65-69	0	0	5	33	60	191	657	2191	6636	16985	16752	4190	780	106	16	0	0	0	0	0	
70-74	0	0	1	5	35	62	183	559	1913	5599	13913	13283	3454	565	6	0	0	0	0	0	
75-79	0	0	0	1	5	29	53	161	508	1585	4544	10869	10478	2336	276	18	0	0	0	0	
80-84	0	0	0	0	1	4	21	40	118	357	1094	3031	7213	6050	978	77	0	0	0	0	
85-89	0	0	0	0	0	1	11	12	27	63	189	548	1480	3255	2284	215	11	0	0	0	
90-94	0	0	0	0	0	0	4	4	5	10	25	71	191	445	922	517	25	0	0	0	
95-99	0	0	0	0	0	0	0	0	1	1	2	6	16	36	67	137	51	0	0	0	0

FRAMSKREVET BEFOLKNING UNDER FORUTSETNING OM REDUSERTE GIFTERMÅLSRATER, ØKTE SKILSMISSERATER OG ULIK,  
MEN KONSTANT FRUKTBARHET FOR GIFTE OG IKKE-GIFTE (ALTERNATIV LN)



## FOLKEMENGDEN VED UTGANGEN AV 1984 ETTER ALDER, KJØNN OG EKTESKAPELIG STATUS

Alder	Menn og kvinner totalt		Ugifte		Skilte		Enke-		Gifte		Kvinner totalt		Ugifte		Skilte		Enke		Gifte		
	Menn	Kvinner	Menn	Kvinner	Menn	Kvinner	Menn	Kvinner	Menn	Kvinner	Menn	Kvinner	Menn	Kvinner	Menn	Kvinner	Menn	Kvinner	Menn	Kvinner	
0 - 4	253847	130236	130236	0	0	0	0	0	0	0	0	123611	123611	0	0	0	0	0	0	0	0
5 - 9	265810	135935	135935	0	0	0	0	0	0	0	0	129875	129875	0	0	0	0	0	0	0	0
10 - 14	317400	162323	162323	0	0	0	0	0	0	0	0	155077	155077	0	0	0	0	0	0	0	0
15 - 19	334740	171838	171838	0	0	0	0	0	0	0	0	162901	160882	1	0	0	0	0	0	0	2018
20 - 24	313324	160253	143657	199	6	16391	153070	6	16391	153070	111454	150370	111454	952	67	40597	294	67	40597	97263	2018
25 - 29	312642	159749	85569	3006	36	71138	152892	36	71138	152892	49675	148029	20618	5660	294	97263	698	294	97263	116966	2018
30 - 34	304401	156371	39774	7464	139	108993	148029	139	108993	148029	20618	11663	12306	9747	698	116966	1473	698	116966	127739	2018
35 - 39	316587	163405	23258	10999	362	128785	153181	362	128785	153181	11663	11663	12306	9747	698	116966	1473	698	116966	127739	2018
40 - 44	244213	125216	13433	9382	497	101903	118996	497	101903	118996	7047	7047	10290	10290	2295	99364	2295	99364	99364	99364	99364
45 - 49	198140	99692	9939	7674	794	81284	98447	794	81284	98447	4898	4898	8019	8019	3664	81866	3664	81866	81866	81866	81866
50 - 54	194954	97751	10368	6383	1345	79653	97202	1345	79653	97202	5088	5088	6143	6143	6797	79174	6797	79174	79174	79174	79174
55 - 59	209748	103742	11498	5382	2697	84164	106005	2697	84164	106005	6675	6675	5518	5518	12379	81433	12379	81433	81433	81433	81433
60 - 64	233856	112522	12816	4729	4888	90088	121333	4888	90088	121333	9458	9458	5459	5459	22710	83706	22710	83706	83706	83706	83706
65 - 69	203388	93911	10109	3139	6552	74110	109476	6552	74110	109476	10284	10284	4417	4417	30752	64023	30752	64023	64023	64023	64023
70 - 74	174374	76909	8371	2068	8893	57576	97464	8893	57576	97464	11437	11437	3477	3477	38947	43603	38947	43603	43603	43603	43603
75 - 79	129830	52276	6034	1070	9827	35344	77553	9827	35344	77553	11644	11644	2355	2355	39812	23742	39812	23742	23742	23742	23742
80 - 84	83141	29964	3580	468	8795	17121	53176	8795	17121	53176	9612	9612	1453	1453	32708	9400	32708	9400	9400	9400	9400
85 - 89	40312	13421	1549	177	6034	5660	26890	6034	5660	26890	5260	5260	688	688	18616	2324	18616	2324	2324	2324	2324
90 - 94	12641	3860	380	37	2369	1073	8780	2369	1073	8780	1934	1934	186	186	6285	373	6285	373	373	373	373
95 - 99	2235	643	70	2	445	126	1591	445	126	1591	360	360	20	20	1189	20	1189	20	20	20	20
100 - 105	244	57	9	1	45	2	187	45	2	187	46	46	3	3	136	2	136	2	2	2	2
0 - 105	4145844	2050091	980549	62186	53731	953624	2095752	53731	953624	2095752	846603	846603	76698	76698	218826	953624	218826	953624	953624	953624	953624

## ANTALL EKTEPAR ETTER KVINNENS OG MANNENS ALDER

Mannens alder	Kvinnens alder																				
	15-19	20-24	25-29	30-34	35-39	40-44	45-49	50-54	55-59	60-64	65-69	70-74	75-79	80-84	85-89	90-94	95-99				
15-19	115	77	7	2	0	0	0	0	1	0	0	0	0	0	0	0	0	0	0	0	
20-24	1444	12645	2099	158	34	8	0	0	1	0	0	0	0	0	0	0	0	0	0	0	
25-29	367	2283	4252	5372	493	82	11	0	3	0	0	0	0	0	0	0	0	0	0	0	
30-34	67	4498	42154	5437	7132	691	92	13	5	0	0	1	0	0	0	0	0	0	0	0	
35-39	12	850	8576	47519	63721	7281	680	118	23	2	0	0	0	0	0	0	0	0	0	0	
40-44	7	166	1409	7602	44110	43073	4908	507	84	23	5	2	0	0	0	0	0	0	0	0	
45-49	1	50	348	1394	4284	34815	30488	4202	560	106	21	9	1	0	0	0	0	0	0	0	
50-54	0	13	96	405	2094	9921	31827	28551	5547	980	177	31	6	0	0	0	0	0	0	0	
55-59	0	9	26	112	598	2538	10549	31827	29798	7262	1053	186	35	4	1	0	0	0	0	0	
60-64	0	0	12	40	200	727	2623	10978	32918	33846	7333	1223	163	19	1	0	0	0	0	0	
65-69	0	0	8	15	52	167	533	2215	9843	29504	25135	5692	825	104	10	0	0	0	0	0	
70-74	0	0	0	1	11	46	117	467	2130	9565	22157	18506	4021	495	48	4	0	0	0	0	
75-79	0	0	0	2	4	10	23	96	412	1971	6688	13604	10416	1911	184	17	0	0	0	0	
80-84	0	0	0	0	0	0	1	7	25	88	384	3656	6674	4364	621	49	1	0	0	0	
85-89	0	0	0	0	0	0	0	1	6	18	53	181	1407	2166	1054	140	5	0	0	0	
90-94	0	0	0	0	0	0	0	0	0	0	6	21	58	309	368	122	7	0	0	0	0
95-99	0	0	0	0	0	0	0	0	0	0	0	3	13	24	31	38	6	0	0	0	0

## FOLKEMENGDEN VED UTGANGEN AV 1985 ETTER ALDER, KJØNN OG EKTESKAPELIG STATUS

Alder	Menn og kvinner totalt		Ugifte menn	Skilte menn	Enke- menn	Gifte menn	Kvinner totalt	Ugifte kvinner	Skilte kvinner	Enker	Gifte kvinner
	Menn totalt	Kvinner totalt									
0 - 4	253334	129845	129845	0	0	0	123488	123488	0	0	0
5 - 9	260958	133745	133745	0	0	0	127212	127212	0	0	0
10 - 14	309243	157899	157899	0	0	0	151343	151343	0	0	0
15 - 19	334122	171403	171139	0	0	264	162719	160751	3	0	1964
20 - 24	318243	162964	147707	179	7	15069	155279	117278	899	65	37035
25 - 29	311957	159276	90210	2850	41	66173	152681	53907	5644	326	92802
30 - 34	306428	157110	43446	7649	154	105860	149317	22961	10033	739	115582
35 - 39	316433	163418	24543	11573	389	126912	153014	12362	13004	1490	126158
40 - 44	260741	133833	14558	10699	521	108054	126907	7727	11710	2451	105018
45 - 49	204436	103254	10224	8588	828	83613	101181	5076	8965	3860	83279
50 - 54	189784	94918	9940	6868	1331	76777	94866	4830	6512	6636	76886
55 - 59	206020	101972	11218	5825	2620	82307	104048	6261	5807	12333	79646
60 - 64	224615	108359	12401	4892	4796	86268	116255	8798	5478	21828	80150
65 - 69	210398	97305	10471	3477	6949	76406	113093	10057	4716	32049	66270
70 - 74	175375	77153	8381	2241	9014	57516	98222	10973	3632	39402	44213
75 - 79	132413	53561	6077	1150	10194	36138	78052	11323	2466	40908	24154
80 - 84	84432	30337	3631	498	8913	17294	54095	9571	1524	33360	9638
85 - 89	41634	13615	1608	176	6065	5765	28018	5392	719	19435	2471
90 - 94	13421	4070	401	46	2505	1116	9350	1985	207	6793	365
95 - 99	2333	637	66	4	450	116	1695	375	24	1275	20
100 - 105	230	54	7	0	41	4	176	41	3	129	1
0 - 105	4156559	2054738	987526	66723	54826	945661	2101821	851719	81354	223085	945661

## ANTALL EKTEPAR ETTER KVINNENS OG MANNENS ALDER

Mannens alder	Kvinnens alder																
	15-19	20-24	25-29	30-34	35-39	40-44	45-49	50-54	55-59	60-64	65-69	70-74	75-79	80-84	85-89	90-94	95-99
15-19	138	117	4	1	0	0	0	0	1	0	0	0	0	0	0	0	0
20-24	1324	11477	2049	174	33	6	1	1	0	0	0	0	0	0	0	0	0
25-29	420	20364	39693	5102	507	71	12	17	3	0	0	0	0	0	0	0	0
30-34	58	4097	40866	53204	6820	696	94	17	20	0	0	1	0	0	0	0	0
35-39	14	745	8250	47103	62235	7768	676	96	20	0	0	0	0	0	0	0	0
40-44	4	172	1452	8016	45181	47404	5150	539	95	26	6	4	0	0	0	0	0
45-49	2	36	338	1416	8714	36041	32260	4136	557	88	16	3	0	0	0	0	0
50-54	0	12	92	389	1889	9596	31268	27352	5069	881	175	40	7	1	0	0	0
55-59	0	8	32	110	540	2476	10559	31238	29375	6697	1062	169	30	4	0	0	0
60-64	0	2	12	45	168	710	2498	10661	31772	31846	7259	1091	177	21	0	0	0
65-69	0	0	5	11	50	189	601	2257	10231	29343	26956	5767	868	109	13	0	0
70-74	0	0	2	3	10	45	118	458	2036	8973	22536	18707	4067	498	50	7	0
75-79	0	0	0	2	3	9	29	101	380	1891	6809	14047	10653	1999	194	14	0
80-84	0	0	0	0	1	1	4	21	78	356	1232	3740	4422	646	57	7	0
85-89	0	0	0	0	0	0	2	5	19	41	192	566	1446	2224	1137	126	3
90-94	0	0	0	0	0	0	0	0	1	2	20	69	160	331	130	130	7
95-99	0	0	0	0	0	0	0	0	0	0	2	4	12	37	27	27	7

## FOLKEMENGDEN VED UTGANGEN AV 1986 ETTER ALDER, KJØNN OG EKTESKAPELIG STATUS

Alder	Menn og kvinner totalt	Menn totalt	Ugifte menn	Skilte menn	Enke-menn	Gifte menn	Kvinner totalt	Ugifte kvinner	Skilte kvinner	Enker	Gifte kvinner
4	252139	129457	129457	0	0	0	122681	122681	0	0	0
5	258580	132380	132380	0	0	0	126199	126199	0	0	0
10	297600	151967	151967	0	0	0	145632	145632	0	0	0
15	333484	170743	170468	0	0	275	160779	160779	3	0	1956
20	323376	165694	151684	167	167	13837	122678	122678	850	58	34093
25	311081	159044	145111	2711	43	61777	152037	152037	5488	353	87545
30	310698	158706	147763	7754	162	103026	151992	151992	10444	760	115011
35	308181	159289	145579	11918	386	121405	148891	148891	13350	1440	121186
40	285296	146701	16470	12331	603	117296	138594	138594	13511	2680	113721
45	208060	105114	10453	9418	828	84414	102946	102946	9933	4003	83819
50	187260	93871	9599	7487	1349	75434	93388	93388	7056	6536	75103
55	201062	99456	10866	6265	2539	79785	101605	101605	6039	12141	77542
60	219125	106039	12043	5154	4699	84142	113086	113086	8153	5569	77950
65	213593	98812	10755	3747	7196	77113	114780	114780	9813	4774	32584
70	175911	77151	8386	2387	9123	57253	98760	10570	3802	39806	64580
75	134952	54775	6102	1254	10473	36944	80177	10947	2557	41956	24716
80	86133	30980	3649	547	9126	17657	55153	9457	1589	34137	9969
85	43008	13945	1682	184	6179	5898	29062	5449	754	20316	2542
90	14187	4233	439	50	2587	1155	9954	2111	232	7245	363
95	2534	677	70	5	488	113	1857	403	32	1396	25
100	234	61	9	0	46	5	172	38	2	129	1
0 - 105	4166503	2059105	994342	71387	58839	937536	2107397	856707	86192	226960	937537

## ANTALL EKTEPAR ETTER KVINNENS OG MANNENS ALDER

Mannens alder	Kvinnens alder																
	15-19	20-24	25-29	30-34	35-39	40-44	45-49	50-54	55-59	60-64	65-69	70-74	75-79	80-84	85-89	90-94	95-99
15-19	132	135	5	0	0	0	0	0	0	0	0	0	0	0	0	0	0
20-24	1279	10327	2012	185	23	5	1	1	1	1	0	0	0	0	0	0	0
25-29	455	18782	36999	4972	478	80	7	0	0	0	0	0	0	0	0	0	0
30-34	70	3939	38750	52816	6584	739	102	17	4	0	0	0	0	0	0	0	0
35-39	11	663	7812	46389	57747	8024	645	89	19	2	0	0	0	0	0	0	0
40-44	5	180	1513	8578	46431	54291	5587	573	103	17	8	1	0	0	0	0	0
45-49	0	38	309	1523	7554	37438	32784	4143	509	85	20	4	2	0	0	0	0
50-54	0	13	83	364	1665	9766	31174	26691	4733	738	162	33	6	0	0	0	0
55-59	0	8	37	111	499	2370	10244	30619	28415	6266	1009	165	31	6	0	0	0
60-64	0	1	13	42	134	751	2486	10221	31154	30755	1074	1074	174	27	1	0	0
65-69	0	1	13	18	51	199	614	2204	10116	29280	27682	5889	926	110	1	0	0
70-74	0	0	2	6	11	42	130	432	1993	8588	22849	18560	4071	507	54	2	0
75-79	0	0	0	2	2	8	29	86	402	1846	6921	14440	10893	2093	201	14	1
80-84	0	0	0	0	0	2	6	19	68	324	1239	3758	6967	4557	655	54	2
85-89	0	0	0	0	0	0	2	2	15	42	194	585	1460	2296	1171	122	5
90-94	0	0	0	0	0	0	0	0	1	2	16	63	171	344	408	137	8
95-99	0	0	0	0	0	0	0	0	0	0	4	9	23	35	29	7	7

## FOLKEMENGDEN VED UTGANGEN AV 1987 ETTER ALDER\*KJØNN OG EKTESKAPELIG STATUS

Alder	Menn og kvinner totalt	Menn totalt	Ugifte menn	Skilte menn	Enke- menn	Gifte menn	Kvinner totalt	Ugifte kvinner	Skilte kvinner	Enke kvinner	Gifte kvinner								
												0	5	10	15	20	25	30	35
0	128102	128102	128102	0	0	0	121637	121637	0	0	0								
4	249739	132747	132747	0	0	0	126261	126261	0	0	0								
5	259009	145338	145338	0	0	0	139321	139321	0	0	0								
10	284660	169656	169656	0	0	253	162026	160134	3	1	1887								
15	331936	154992	154992	150	5	13010	160154	127561	799	60	31733								
20	328313	159166	159166	2574	41	57735	152040	63497	5372	329	82841								
25	311207	159093	159093	7843	166	99154	147321	28819	10682	775	112533								
30	304830	157503	157503	12165	372	117598	143217	13916	13865	1473	118070								
35	301385	155070	155070	13859	676	122417	146315	9387	15171	2794	118962								
40	215991	109377	10866	10400	858	87252	106613	5555	10942	4136	85978								
45	186375	93449	9407	8161	1354	74526	92925	4552	7669	6489	74213								
50	198281	98085	10574	6781	2496	78232	100196	5600	6478	12010	76107								
55	212011	102820	11585	5420	4553	81261	109190	7496	5623	20913	75156								
60	214104	99125	10858	3987	7355	76922	114979	9518	5115	32781	67563								
65	177648	77882	8451	2548	9242	57639	99766	10190	4004	40191	45380								
70	137810	56105	6176	1393	10742	37793	81704	10613	2653	43072	25364								
75	87637	31485	3717	586	9360	17820	56152	9262	1701	34939	10249								
80	145449	14412	1739	208	6323	6141	30137	5554	782	21166	2633								
85	14886	4358	463	51	2656	1186	10527	2179	264	7711	372								
90	2755	721	69	6	524	121	2034	451	39	1516	27								
95	248	68	9	0	51	6	179	42	1	134	0								
0 - 105	4175287	2062984	1000985	76139	56783	929076	2112302	861553	91172	230498	929078								

## ANTALL EKTEPAR ETTER KVINNENS OG MANNENS ALDER

Mannens alder	Kvinnens alder																
	15-19	20-24	25-29	30-34	35-39	40-44	45-49	50-54	55-59	60-64	65-69	70-74	75-79	80-84	85-89	90-94	95-99
15-19	120	126	5	0	0	0	0	0	0	0	0	0	0	0	0	0	0
20-24	1217	9533	2050	175	23	6	1	1	1	0	0	0	0	0	0	0	0
25-29	455	17428	34432	4853	481	74	9	18	10	0	0	0	0	0	0	0	0
30-34	75	3784	36914	51032	6506	717	102	683	105	15	1	0	0	0	0	0	0
35-39	11	640	7437	45332	55226	7841	683	105	15	1	1	0	0	0	0	0	0
40-44	6	162	1580	9037	46046	58803	6064	583	109	14	6	1	0	0	0	0	0
45-49	0	34	288	1572	7296	38775	34418	4250	503	86	19	3	2	0	0	0	0
50-54	0	12	74	358	1546	9501	31379	26474	4379	637	124	31	6	0	0	0	0
55-59	0	7	33	108	455	2318	10063	30111	28324	5697	926	151	31	3	0	0	0
60-64	0	1	18	37	121	669	2473	9877	30325	29447	7049	1023	182	31	3	0	0
65-69	0	0	2	16	44	205	607	2256	10061	28775	28003	5938	872	126	9	1	0
70-74	0	0	3	8	11	43	136	415	1927	8385	23124	18873	4140	515	51	1	0
75-79	0	0	0	0	5	5	26	96	372	1764	6896	14869	11350	2171	217	14	1
80-84	0	0	0	0	2	0	4	16	69	292	1200	3802	7063	4643	671	50	1
85-89	0	0	0	0	0	0	0	5	12	52	192	618	1519	2376	1227	126	7
90-94	0	0	0	0	0	0	0	0	1	2	16	63	184	352	410	143	9
95-99	0	0	0	0	0	0	0	0	0	0	1	3	10	26	40	31	6

## FOLKEMENGDEN VED UTGANGEN AV 1988 ETTER ALDER, KJØNN OG EKTESKAPELIG STATUS

Alder	Menn og kvinner totalt	Menn totalt	Ugifte menn	Skilte menn	Enke-menn	Gifte menn	Kvinner totalt	Ugifte kvinner	Skilte kvinner	Enker	Gifte kvinner
0 - 4	247763	126943	126943	0	0	0	120819	120819	0	0	0
5 - 9	257362	132026	132026	0	0	0	125335	125335	0	0	0
10 - 14	275459	140514	140514	0	0	0	134945	134945	0	0	0
15 - 19	326374	167098	166872	0	0	226	159275	157537	3	0	1733
20 - 24	333013	170828	168517	140	4	12166	162184	131812	748	54	29569
25 - 29	312449	159649	103087	2428	41	54091	152799	68982	5212	322	78282
30 - 34	312676	159408	56377	7831	159	95039	153268	32006	10859	784	109618
35 - 39	304048	156620	29532	12468	363	114254	147428	15297	14450	1482	116197
40 - 44	311660	160572	19603	15097	735	125135	151087	10023	16558	2903	121601
45 - 49	226167	114891	11378	11575	916	91021	111275	6029	12134	4267	88844
50 - 54	189813	94985	9371	9004	1353	75256	94827	4628	8612	6614	74971
55 - 59	193031	95772	10162	7246	2421	75942	97259	5211	6709	11757	73581
60 - 64	205175	99485	11100	5680	4425	78279	105689	6936	5769	20291	72691
65 - 69	214681	99780	11234	4359	7459	76726	114901	9204	5297	32859	67539
70 - 74	179214	78377	8425	2691	9317	57944	100836	9792	4153	40754	46136
75 - 79	139990	57030	6198	1499	10992	38340	82959	10347	2867	43866	25878
80 - 84	89239	32248	3749	629	9649	18219	56991	8890	1725	35843	10531
85 - 89	45886	14757	1790	220	6449	6296	31129	5702	827	21861	2737
90 - 94	15717	4575	508	59	2747	1258	11141	2247	283	8227	383
95 - 99	3003	770	73	6	568	122	2232	488	44	1667	32
100 - 105	260	67	8	0	52	6	193	44	2	146	0
0 - 105	4182989	2066406	1007477	80941	57658	920328	2116582	866285	96259	233706	920331

## ANTALL EKTEPAR ETTER KVINNENS OG MANNENS ALDER

Mannens alder	Kvinnens alder																
	15-19	20-24	25-29	30-34	35-39	40-44	45-49	50-54	55-59	60-64	65-69	70-74	75-79	80-84	85-89	90-94	95-99
15-19	105	114	5	0	0	0	0	0	0	0	0	0	0	0	0	0	0
20-24	1113	8786	2057	176	21	6	1	0	2	0	0	0	0	0	0	0	0
25-29	426	16193	32125	4761	494	78	11	0	1	0	0	0	0	0	0	0	0
30-34	71	3665	35057	49039	6379	699	105	17	1	0	0	0	0	0	0	0	0
35-39	11	605	7070	44190	53854	7652	749	101	14	2	0	0	0	0	0	0	0
40-44	4	153	1541	9277	46217	60605	6573	645	94	17	5	0	0	0	0	0	0
45-49	0	33	305	1593	7204	40228	36642	4437	467	82	20	4	1	0	0	0	0
50-54	0	9	67	391	1418	9312	31921	27366	4052	560	120	26	8	0	0	0	0
55-59	0	6	28	118	425	2140	9593	29878	27322	5353	895	145	31	3	0	0	0
60-64	0	1	16	38	115	638	2408	9662	29510	28066	6622	996	168	29	0	0	0
65-69	0	0	1	3	17	45	183	660	2320	28439	28299	5911	872	115	12	0	0
70-74	0	0	1	10	13	47	138	429	1837	8207	23370	19252	4073	504	52	2	0
75-79	0	0	0	0	4	5	25	95	347	1627	6796	15257	11721	2228	212	13	1
80-84	0	0	0	0	1	1	7	12	66	275	1201	3871	7229	688	54	54	4
85-89	0	0	0	0	0	0	4	4	13	52	190	596	1565	2459	1279	124	6
90-94	0	0	0	0	0	0	0	0	1	5	16	69	193	357	447	153	12
95-99	0	0	0	0	0	0	0	0	0	0	0	3	11	27	38	32	6

## FOLKEMENGDEN VED UTGANGEN AV 1989 ETTER ALDER, KJØNN OG EKTESKAPELIG STATUS

Alder	Menn og kvinner totalt	Menn		Ugifte menn		Skilte menn		Enke-menn		Gifte menn		Kvinner totalt		Ugifte kvinner		Skilte kvinner		Enker		Gifte kvinner	
		totalt	totalt	menn	menn	menn	menn	menn	menn	menn	menn	totalt	totalt	kvinner	kvinner	kvinner	kvinner	kvinner	kvinner	kvinner	kvinner
0 - 4	244774	125451	125451	0	0	0	0	0	0	0	0	119322	119322	0	0	0	0	0	0	0	0
5 - 9	256117	131343	131343	0	0	0	0	0	0	0	0	124773	124773	0	0	0	0	0	0	0	0
10 - 14	267625	136824	136824	0	0	0	0	0	0	0	0	130801	130801	0	0	0	0	0	0	0	0
15 - 19	318872	162894	162894	0	0	0	0	0	0	198	15978	154405	154405	3	0	0	0	0	0	1568	0
20 - 24	336021	172180	160673	132	3	11371	163840	132	3	50962	75069	163840	135284	711	51	0	0	0	0	27793	0
25 - 29	315541	161287	107981	2302	41	50962	154254	2302	41	90894	75069	154254	154254	5012	311	0	0	0	0	73861	0
30 - 34	313924	160280	61497	7734	153	90894	153644	7734	153	111114	35411	153644	153644	10971	784	0	0	0	0	106477	0
35 - 39	304710	156463	32177	12816	355	111114	148246	12816	355	124491	17079	148246	148246	15091	1490	0	0	0	0	114586	0
40 - 44	314036	161674	20531	15904	746	124491	152362	15904	746	96647	10578	152362	10578	17612	2956	0	0	0	0	121215	0
45 - 49	241369	123225	12491	13088	997	96647	118144	13088	997	76552	6658	118144	6658	13550	4427	0	0	0	0	93507	0
50 - 54	194564	97313	9440	9936	1383	76552	97250	9936	1383	73873	4659	97250	4659	9657	6748	0	0	0	0	76144	0
55 - 59	188834	93686	9777	7707	2328	73873	95147	2328	2328	75660	4905	95147	4905	7127	11552	0	0	0	0	71562	0
60 - 64	199201	96644	10639	5989	4354	75660	102557	4354	4354	76737	6413	102557	6413	5943	19686	0	0	0	0	70513	0
65 - 69	215524	100311	11390	4667	7516	76737	115212	4667	7516	73737	8952	115212	8952	5464	33230	0	0	0	0	67565	0
70 - 74	178528	78161	8395	2823	9365	73737	100366	2823	9365	57577	9359	100366	9359	4201	40722	0	0	0	0	46042	0
75 - 79	141099	57578	6261	1641	11125	38550	83520	1641	11125	38550	9773	83520	9773	3048	44400	0	0	0	0	26297	0
80 - 84	91778	33393	3845	704	10034	18810	58384	704	10034	18810	8738	58384	8738	1781	36971	0	0	0	0	10892	0
85 - 89	47240	15106	1798	237	6605	6464	32134	237	6605	6464	5803	32134	5803	882	22580	0	0	0	0	2868	0
90 - 94	16394	4697	545	62	2794	1294	11697	62	2794	1294	2281	11697	2281	300	8710	0	0	0	0	405	0
95 - 99	3245	818	80	7	603	126	2427	7	603	126	536	2427	536	52	1806	0	0	0	0	32	0
100 - 105	280	67	7	0	53	6	212	0	53	6	48	212	48	2	161	0	0	0	0	0	0
0 - 105	4189686	2069404	1013848	85758	58464	911333	2120281	85758	58464	911333	870936	101416	236591	911336							

## ANTALL EKTEPAR ETTER KVINNENS OG MANNENS ALDER

Mannens alder	Kvinnens alder																			
	15-19	20-24	25-29	30-34	35-39	40-44	45-49	50-54	55-59	60-64	65-69	70-74	75-79	80-84	85-89	90-94	95-99			
15-19	90	101	5	0	0	0	0	0	0	0	0	0	0	0	0	0	0	0	0	0
20-24	994	8103	2062	176	24	5	0	0	0	0	0	0	0	0	0	0	0	0	0	0
25-29	397	15184	30100	4712	473	79	13	0	1	0	0	0	0	0	0	0	0	0	0	0
30-34	69	3610	33012	47178	6213	680	109	15	3	0	0	0	0	0	0	0	0	0	0	0
35-39	11	596	6769	42993	52839	7044	744	97	12	4	0	0	0	0	0	0	0	0	0	0
40-44	4	141	1482	9143	45556	60466	6925	654	97	17	1	0	0	0	0	0	0	0	0	0
45-49	0	35	295	1662	7434	41429	40620	4598	470	71	21	3	1	0	0	0	0	0	0	0
50-54	0	9	77	425	1450	8744	32696	28628	3879	514	97	20	8	0	0	0	0	0	0	0
55-59	0	5	30	121	421	1968	9241	29645	26335	5042	878	151	24	4	0	0	0	0	0	0
60-64	0	2	19	35	113	549	2317	9637	28955	26603	6362	889	145	27	2	0	0	0	0	0
65-69	0	0	3	18	36	185	651	2310	9569	28404	28535	5967	930	111	11	0	0	0	0	0
70-74	0	0	1	7	16	49	142	447	1815	7979	23370	19115	4048	524	53	3	0	0	0	0
75-79	0	0	0	0	1	6	34	61	88	342	1564	6869	15273	11849	2272	16	0	0	0	0
80-84	0	0	0	0	0	2	6	15	34	156	629	1217	3969	7478	4998	52	0	0	0	0
85-89	0	0	0	0	0	0	2	3	3	14	44	189	586	1606	1328	136	7	0	0	0
90-94	0	0	0	0	0	0	0	0	2	6	20	60	191	459	161	33	0	0	0	0
95-99	0	0	0	0	0	0	0	0	0	0	1	4	10	29	39	0	0	0	0	0

## FOLKEMENGDE VED UTGANGEN AV 1990 ETTER ALDER, KJØNN OG EKTESKAPLIG STATUS

Alder	Menn og kvinner totalt	Menn totalt	Ugifte menn	Skilte menn	Enke- menn	Gifte menn	Kvinner totalt	Ugifte kvinner	Skilte kvinner	Enke kvinner	Gifte kvinner									
												0	5	10	15	20	25	30	35	40
0	240681	123352	123352	0	0	0	117329	117329	0	0	0									
5	255641	130974	130974	0	0	0	124667	124667	0	0	0									
10	262860	134676	134676	0	0	0	128184	128184	0	0	0									
15	310831	158335	158335	0	0	180	152295	150838	2	0	1453									
20	335432	171765	161002	125	2	10634	163667	136654	679	48	26285									
25	320336	163931	113115	2196	40	48580	156404	81177	4833	289	70103									
30	313309	159851	65902	7515	148	86284	153458	39101	10993	785	102577									
35	306717	157200	35383	13091	355	108370	149517	19084	15552	1512	113367									
40	313932	161712	21697	16583	758	122672	152220	11222	18539	2924	119533									
45	257517	131591	13530	14644	1050	102365	125925	7303	15243	4628	98750									
50	200726	100780	9714	10970	1425	78670	99945	4871	10667	6924	77483									
55	183943	91045	9383	8199	2253	71208	92898	4659	7502	11205	69531									
60	193806	95092	10390	6411	4213	74077	100713	6018	6229	19417	69046									
65	207231	96755	11035	4811	7262	73646	110476	8333	5481	31804	64857									
70	185056	81227	8723	3116	9798	59588	103828	9204	4485	42217	47921									
75	142244	57936	6288	1773	11223	38650	84308	9396	3188	44937	26786									
80	93937	34385	3892	757	10378	19355	59552	8527	1873	37959	11191									
85	48281	15409	1838	253	6724	6593	32872	5801	929	23148	2992									
90	17142	4829	571	63	2859	1334	12313	2357	315	9200	440									
95	3502	879	86	10	647	134	2623	553	58	1978	33									
100	301	68	6	0	55	5	233	51	3	177	0									
0 - 105	4195438	2072001	1019923	90526	59199	902351	2123437	875338	106581	239161	902356									

## ANTALL EKTEPAR ETTER KVINNENS OG MANNENS ALDER

Mannens alder	Kvinnens alder																
	15-19	20-24	25-29	30-34	35-39	40-44	45-49	50-54	55-59	60-64	65-69	70-74	75-79	80-84	85-89	90-94	95-99
15-	81	92	0	0	0	0	0	0	0	0	0	0	0	0	0	0	0
20-	908	7495	2024	172	23	6	0	0	0	1	1	0	0	0	0	0	0
25-	378	14344	28591	4678	493	79	12	16	101	0	0	0	0	0	0	0	0
30-	34	68	3575	44618	5992	701	101	101	755	16	0	0	0	0	0	0	0
35-	39	11	584	41904	51781	6756	7382	651	75	2	0	0	0	0	0	0	0
40-	44	4	141	1389	8865	45168	58979	4821	14	0	0	0	0	0	0	0	0
45-	49	0	32	1727	7843	42344	44670	4821	14	0	0	0	0	0	0	0	0
50-	54	0	10	423	1481	8179	33795	30591	500	81	25	4	3	0	0	0	0
55-	59	0	5	119	408	1775	8928	29122	3812	511	81	16	16	0	0	0	0
60-	64	0	1	41	112	496	2260	9653	25232	4605	790	150	32	5	0	0	0
65-	69	0	0	19	40	157	637	2505	28305	26256	5871	899	132	24	0	0	0
70-	74	0	0	4	13	47	161	506	9311	27462	26910	5927	833	122	12	0	0
75-	79	0	0	2	3	6	34	89	1856	8322	23337	20594	4126	554	57	5	0
80-	84	0	0	0	1	2	5	19	338	1499	6472	15606	12033	2313	231	17	1
85-	89	0	0	0	0	0	0	0	65	240	1175	4066	7775	5156	788	55	2
90-	94	0	0	0	0	0	0	0	11	39	175	586	1655	2594	1370	145	8
95-	99	0	0	0	0	0	0	0	1	7	15	65	175	393	483	178	12
95-	99	0	0	0	0	0	0	0	0	0	0	4	13	26	44	37	7

## FOLKEMENGDEN VED UTGANGEN AV 1995 ETTER ALDER, KJØNN OG EKTESKAPELIG STATUS

Alder	Menn og kvinner totalt		Ugifte menn		Skilte menn		Enke-menn		Gifte menn		Kvinner totalt		Ugifte kvinner		Skilte kvinner		Enker		Gifte kvinner	
0 - 4	224074	114834	114834	0	0	0	0	0	0	0	109239	109239	0	0	0	0	0	0	0	0
5 - 9	243352	124671	124671	0	0	0	0	0	0	0	118680	118680	0	0	0	0	0	0	0	0
10 - 14	257666	131971	131971	0	0	0	0	0	0	0	125694	125694	0	0	0	0	0	0	0	0
15 - 19	265095	135627	135493	0	0	0	0	0	134	129468	129468	2	0	0	1167	0	0	0	0	1167
20 - 24	312804	159218	150600	97	1	8518	29	41726	164541	100600	153586	130816	547	35	213	59722	0	0	0	22187
25 - 29	337026	172484	128946	1783	29	71669	118	71669	157099	62362	164541	100600	4005	213	59722	0	0	0	59722	
30 - 34	321492	164393	86352	6252	118	12594	303	92204	153601	33085	157099	62362	9732	632	84371	0	0	0	84371	
35 - 39	313522	159921	54818	12594	303	92204	640	105943	148835	17297	153601	33085	16414	1455	102645	0	0	0	102645	
40 - 44	304623	155788	31436	17767	640	105943	1319	116521	150857	10638	148835	17297	21106	2718	107712	0	0	0	107712	
45 - 49	309556	158699	20194	20664	1319	116521	1756	96385	124293	7011	150857	10638	22725	5140	112352	0	0	0	112352	
50 - 54	252597	128304	12846	17315	1756	96385	2285	73175	97968	4698	124293	7011	17232	7803	92246	0	0	0	92246	
55 - 59	194852	96883	9198	12223	2285	73175	3524	64453	90116	4489	97968	4698	11599	11148	70521	0	0	0	70521	
60 - 64	175378	85262	8727	8556	3524	64453	6141	6175	63844	96015	90116	4489	7839	17142	60645	0	0	0	60645	
65 - 69	181478	85463	9301	6141	6175	63844	4245	9849	58055	101790	96015	4489	6179	27813	56300	0	0	0	56300	
70 - 74	183204	81414	9264	4245	9849	58055	2469	12016	40882	89901	101790	7654	5199	41405	47530	0	0	0	47530	
75 - 79	151926	62024	6655	2469	12016	40882	1185	11500	21215	64574	89901	7949	3954	48255	29742	0	0	0	29742	
80 - 84	102601	38026	4125	1185	11500	21215	400	7998	7715	37181	64574	7175	2459	42122	12817	0	0	0	12817	
85 - 89	55344	18163	2048	400	7998	7715	96	3371	1632	15079	37181	5302	1171	27028	3678	0	0	0	3678	
90 - 94	20869	5790	688	96	3371	1632	15	811	176	3702	15079	2651	428	11416	582	0	0	0	582	
95 - 99	4840	1138	135	15	811	176	1	90	8	406	3702	703	94	2859	44	0	0	0	44	
100 - 105	517	111	10	1	90	8	0	0	0	0	406	84	9	311	1	0	0	0	1	
0 - 105	4212827	2080192	1042322	111812	61793	864264	2132634	890158	130699	247504	864272	890158	130699	247504	864272	0	0	0	0	0

## ANTALL EKETEPAR ETTER KVINNENS OG MANNENS ALDER

Mannens alder	Kvinnens alder																	
	15-19	20-24	25-29	30-34	35-39	40-44	45-49	50-54	55-59	60-64	65-69	70-74	75-79	80-84	85-89	90-94	95-99	
15-19	57	69	4	0	0	0	0	0	0	0	0	0	0	0	0	0	0	0
20-24	688	5820	1783	191	25	6	0	0	0	0	0	0	0	0	0	0	0	0
25-29	333	12003	23682	5063	550	77	13	0	0	1	0	0	0	0	0	0	0	0
30-34	70	3451	25987	35336	5938	743	120	19	1	1	0	0	0	0	0	0	0	0
35-39	12	640	6479	33834	44178	6120	804	116	16	0	0	0	0	0	0	0	0	0
40-44	4	144	1341	7505	40574	49077	6459	743	82	11	0	0	0	0	0	0	0	0
45-49	0	36	315	1811	8848	42335	55561	6930	608	60	14	0	0	0	0	0	0	0
50-54	0	11	74	446	1865	7371	39565	42028	4457	458	74	25	4	2	0	0	0	0
55-59	0	6	32	107	466	1424	7565	31512	28060	3460	457	67	12	2	0	0	0	0
60-64	0	1	16	43	129	389	1626	8188	26513	22665	4057	672	118	26	3	0	0	0
65-69	0	0	3	25	58	112	454	2011	8494	24671	22388	4838	695	93	14	1	0	0
70-74	0	0	0	4	21	40	137	543	1831	7658	22087	20801	4314	543	20	0	0	0
75-79	0	0	0	0	4	9	36	124	381	1396	6120	16500	13597	2421	268	4	0	0
80-84	0	0	0	0	1	2	4	23	59	219	952	3972	8907	6044	954	71	3	3
85-89	0	0	0	0	0	1	3	4	11	34	125	586	1883	3164	1700	192	8	8
90-94	0	0	0	0	0	0	0	0	0	4	15	63	195	485	612	237	16	16
95-99	0	0	0	0	0	0	0	0	0	0	1	3	13	32	58	52	12	12



## FOLKEMENGDEN VED UTGANGEN AV 2000 ETTER ALDER, KJØNN OG EKTESKAPELIG STATUS

Alder	Menn og kvinner totalt	Menn totalt	Ugifte menn	Skilte menn	Enke-menn	Gifte menn	Kvinner totalt	Ugifte kvinner	Skilte kvinner	Enker	Gifte kvinner
0 - 4	211822	108553	108553	0	0	0	103269	103269	0	0	0
5 - 9	227040	116309	116309	0	0	0	110731	110731	0	0	0
10 - 14	245514	125743	125743	0	0	0	119770	119770	0	0	0
15 - 19	259917	132812	132812	0	0	126	126978	126978	2	0	1084
20 - 24	268299	136843	129443	85	1	7313	131456	111063	484	29	19878
25 - 29	315042	160303	120831	1579	24	37868	154738	95110	3543	179	55903
30 - 34	337514	172579	99186	5489	101	67802	164935	77925	8444	517	78047
35 - 39	321394	164279	72050	10724	247	81257	157115	53347	14457	1186	88123
40 - 44	311282	158439	48866	16464	535	92572	152843	30073	21218	2542	99009
45 - 49	300606	153045	29305	20876	1094	101768	147560	16391	24645	4629	101894
50 - 54	303381	154594	19164	22797	2096	110935	148787	10231	24564	8432	105558
55 - 59	245247	123415	12173	18263	2796	90181	121832	6768	18081	12250	84733
60 - 64	186218	91049	8590	12216	3503	66738	95168	4530	11778	16728	62132
65 - 69	163181	77043	7853	8011	5123	56055	86137	4282	7685	24308	49861
70 - 74	161384	72540	7875	5372	8290	51002	88843	5278	5847	36087	41630
75 - 79	151423	62839	7142	3360	11942	40394	88584	6647	4594	47399	29941
80 - 84	111496	41654	4466	1679	12439	23068	69841	6155	3087	45925	14672
85 - 89	61898	20691	2241	645	9084	8720	41206	4557	1577	30695	4375
90 - 94	24944	7198	808	160	4208	2020	17745	2516	560	13900	767
95 - 99	6283	1473	175	24	1039	233	4810	841	137	3765	65
100 - 105	798	161	19	2	128	11	636	119	16	498	2
0 - 105	4214693	2081699	1053613	127754	62659	837671	2132993	895505	150727	249078	837682

## ANTALL EKTEPAR ETTER KVINNENS OG MANNENS ALDER

Mannens alder	Kvinnens alder																
	15-19	20-24	25-29	30-34	35-39	40-44	45-49	50-54	55-59	60-64	65-69	70-74	75-79	80-84	85-89	90-94	95-99
15-19	55	63	4	1	0	0	0	0	1	0	0	0	0	0	0	0	0
20-24	619	4877	1568	205	31	7	16	0	2	1	0	0	0	0	0	0	0
25-29	312	10535	21120	5123	667	90	16	0	0	1	0	0	0	0	0	0	0
30-34	75	3463	24357	32011	6854	882	130	22	0	0	1	0	0	0	0	0	0
35-39	14	709	6823	30030	36256	6356	897	146	21	0	0	1	0	0	0	0	0
40-44	5	163	1531	8047	33645	42269	5976	821	100	12	0	0	0	0	0	0	0
45-49	0	40	344	1905	7852	38359	46355	6123	707	69	11	0	0	0	0	0	0
50-54	0	14	89	505	2076	8518	39766	52464	6463	566	57	16	0	0	0	0	0
55-59	0	7	39	135	532	1857	6887	37000	39141	4078	413	20	0	0	0	0	0
60-64	0	0	1	19	131	471	1346	6977	28838	25378	3067	63	3	1	0	0	0
65-69	0	0	4	25	41	133	371	1465	7252	23278	19477	3375	51	12	1	0	0
70-74	0	0	1	4	27	40	102	398	1688	7059	20066	17525	524	15	5	0	0
75-79	0	0	0	0	4	15	30	108	414	1394	5716	15857	3566	85	25	1	0
80-84	0	0	0	0	0	2	5	25	84	254	912	3858	2597	1044	87	4	0
85-89	0	0	0	0	0	1	4	4	2	31	118	489	1909	2100	248	12	0
90-94	0	0	0	0	0	0	0	1	1	4	14	48	207	588	321	24	0
95-99	0	0	0	0	0	0	0	0	0	0	1	3	14	79	74	19	0

## FOLKEMENGDEN VED UTGANGEN AV 2005 ETTER ALDER, KJØNN OG EKTESKAPELIG STATUS

Alder	Menn og kvinner totalt		Ugifte menn	Skilte menn	Enke-menn	Gifte menn	Kvinner totalt	Ugifte kvinner	Skilte kvinner	Enker	Gifte kvinner
	Menn totalt	Kvinner totalt									
0 - 4	198678	101812	101812	0	0	0	96865	96865	0	0	0
5 - 9	214898	110086	110086	0	0	0	104811	104811	0	0	0
10 - 14	229328	117448	117448	0	0	0	111879	111879	0	0	0
15 - 19	247799	126609	126609	0	0	123	121065	120029	1	0	1033
20 - 24	263049	134134	127001	80	1	7051	128914	109723	443	28	18719
25 - 29	271809	138580	103939	1411	21	33208	133229	79831	3175	159	50063
30 - 34	316059	160731	93359	5009	92	62271	155328	73190	7717	473	73946
35 - 39	336778	172098	83390	9814	230	78662	164680	67074	12976	1053	83575
40 - 44	318836	162599	64449	14309	457	83382	156236	48749	18783	2136	86567
45 - 49	307094	155604	45637	19051	929	89986	151490	28532	24272	4344	94340
50 - 54	294751	149177	27817	22394	1757	97208	145574	15780	26082	7595	96115
55 - 59	294259	148530	18147	23285	3316	103780	145728	9889	25241	13236	97361
60 - 64	234563	116039	11379	17821	4335	82503	118324	6520	18104	18402	75296
65 - 69	173528	82473	7754	11265	5109	58344	91054	4324	11430	23785	51514
70 - 74	145377	65568	6664	6939	6927	45036	79809	3956	7232	31686	36933
75 - 79	133770	56251	6099	4237	10127	35786	77519	4596	5170	41597	26154
80 - 84	111201	42334	4807	2284	12393	22849	68866	5154	3590	45411	14711
85 - 89	67960	22974	2460	925	10007	9581	44986	3944	1994	34004	5043
90 - 94	28174	8299	898	261	4860	2277	19875	2184	765	16014	909
95 - 99	7657	1883	210	42	1338	291	5774	812	183	4691	86
100 - 105	1068	217	25	3	171	15	850	147	24	675	3
0 - 105	4196445	2073578	1060000	139136	62079	812362	2122866	898002	167189	245298	812377

## ANTALL EKTEPAR ETTER KVINNENS OG MANNENS ALDER

Mannens alder	Kvinnens alder																
	15-19	20-24	25-29	30-34	35-39	40-44	45-49	50-54	55-59	60-64	65-69	70-74	75-79	80-84	85-89	90-94	95-99
15-19	54	62	3	0	0	0	0	0	1	0	0	0	0	0	0	0	0
20-24	604	4787	1419	190	35	9	0	0	2	1	0	0	0	0	0	0	0
25-29	281	9597	17930	4558	710	108	19	0	0	2	1	0	0	0	0	0	0
30-34	70	3251	21610	29002	7093	1060	152	26	0	0	1	0	0	0	0	0	0
35-39	15	763	6899	28682	33525	7506	1077	164	25	0	0	1	0	0	0	0	0
40-44	5	184	1652	8561	30458	35092	6341	938	131	16	0	0	1	0	0	0	0
45-49	1	44	375	2148	8627	32122	40044	5731	793	86	0	0	0	0	0	0	0
50-54	0	14	94	545	2247	7758	36206	43856	5738	667	12	0	0	0	0	0	0
55-59	0	9	46	159	622	2127	8074	33115	48914	5937	67	13	0	0	0	0	0
60-64	0	2	23	62	171	566	1791	6403	33922	35502	513	47	13	0	0	0	0
65-69	0	0	4	28	50	143	459	1234	6194	25407	21906	2563	303	38	7	0	0
70-74	0	0	1	4	28	44	124	331	1238	6051	19007	15299	2499	352	47	6	0
75-79	0	0	0	0	3	21	31	82	305	1293	5300	14495	11839	2156	234	19	0
80-84	0	0	0	0	0	3	10	22	73	277	914	3629	9375	7311	1136	89	5
85-89	0	0	0	0	0	0	5	3	16	46	139	478	1885	2526	279	15	15
90-94	0	0	0	0	0	0	0	1	0	6	13	47	175	607	985	406	32
95-99	0	0	0	0	0	0	0	0	0	0	1	3	11	43	100	102	27

## FOLKEMENGDEN VED UTGANGEN AV 2010 ETTER ALDER, KJØNN OG EKTESKAPELIG STATUS

Alder	Menn og kvinner totalt	Menn totalt	Ugifte menn	Skilte menn	Enke-menn	Gifte menn	Kvinner totalt	Ugifte kvinner	Skilte kvinner	Enker	Gifte kvinner									
												0	4	9	14	19	24	29	34	39
0	185916	95266	95266	0	0	0	90649	90649	0	0	0									
5	201840	103391	103391	0	0	0	98448	98448	0	0	0									
10	217218	111244	111244	0	0	0	105973	105973	0	0	0									
15	231670	118469	118353	0	0	116	113200	112218	1	0	979									
20	250958	127940	121067	76	1	6794	123017	104634	423	27	17933									
25	266393	135789	102193	1347	20	32227	130603	79723	2964	152	47762									
30	273970	139642	79894	4522	81	55144	134327	60728	6929	431	66237									
35	315724	160506	78724	9032	215	72533	155217	62862	12012	1005	79336									
40	333659	170073	74983	13346	444	81709	163586	61545	17184	1996	82859									
45	314368	159580	60289	16764	817	81709	154788	46341	21565	3748	83133									
50	301019	151614	43309	20310	1520	86474	149404	27502	25467	7195	89239									
55	285956	143361	26330	22576	2822	91631	142595	15276	26530	12022	88764									
60	280725	139352	16936	22369	5138	94907	141373	9525	25008	20076	86762									
65	218294	105121	10279	16280	6386	72175	113172	6215	17468	26437	63050									
70	154728	70297	6594	9688	6970	47043	84631	3998	10698	31277	38457									
75	120446	50822	5157	5433	8547	31683	69624	3445	6376	36726	23075									
80	98208	37907	4105	2875	10609	20317	60301	3567	4046	40038	12648									
85	67311	23214	2631	1251	9939	9392	44096	3286	2307	33587	4915									
90	31007	9254	990	376	5405	2482	21752	1893	967	17863	1026									
95	8600	2158	233	68	1539	316	6441	702	250	5390	97									
100	1298	278	31	6	221	19	1020	142	32	840	4									
0 - 105	4159318	2055290	1062012	146327	60682	786268	2104028	898683	180236	238822	786285									

## ANTALL EKTEPAR ETTER KVINNENS OG MANNENS ALDER

Mannens alder	Kvinnens alder																
	15-19	20-24	25-29	30-34	35-39	40-44	45-49	50-54	55-59	60-64	65-69	70-74	75-79	80-84	85-89	90-94	95-99
15-19	50	58	3	0	0	0	0	0	1	0	0	0	0	0	0	0	0
20-24	572	4606	1400	32	10	23	0	0	2	2	0	0	0	0	0	0	0
25-29	272	9359	17690	4102	658	118	0	0	0	2	1	0	0	0	0	0	0
30-34	62	2926	19790	24714	6326	1114	175	29	0	0	1	1	0	0	0	0	0
35-39	14	710	6513	25519	30461	7811	1279	190	30	0	0	1	0	0	0	0	0
40-44	5	195	1764	8623	29214	32623	7565	1133	152	20	0	0	1	0	0	0	0
45-49	1	47	412	2265	9184	29260	33337	6149	915	118	17	0	0	0	0	0	0
50-54	0	15	102	571	2499	8641	30449	37936	5403	755	84	15	0	0	0	0	0
55-59	0	9	47	161	664	2337	7462	34060	40927	5282	609	56	11	1	0	0	0
60-64	0	2	28	70	196	672	2085	7544	34238	44285	5293	441	35	13	0	0	0
65-69	0	1	5	34	60	188	560	1649	5709	29911	30683	3047	275	36	11	1	0
70-74	0	0	1	4	31	53	136	410	1052	5178	20789	17255	1899	205	20	3	0
75-79	0	0	0	0	3	21	34	100	254	953	4547	13733	10322	1512	177	18	1
80-84	0	0	0	0	0	0	0	0	56	204	849	3368	8573	6205	936	77	4
85-89	0	0	0	0	0	2	14	22	15	40	150	477	1770	4031	2574	303	16
90-94	0	0	0	0	0	0	0	6	2	6	19	56	173	602	1089	493	36
95-99	0	0	0	0	0	0	0	0	0	0	1	3	11	36	102	124	34

## FOLKEMENGDEN VED UTGANGEN AV 2015 ETTER ALDER, KJØNN OG EKTESKAPELIG STATUS

Alder	Menn og kvinner totalt	Menn totalt	Ugifte menn	Skilte menn	Enke-menn	Gifte menn	Kvinner totalt	Ugifte kvinner	Skilte kvinner	Enker	Gifte kvinner									
												0	5	10	15	20	25	30	35	40
0 - 4	175680	90017	90017	0	0	0	85662	85662	0	0	0									
5 - 9	189118	96868	96868	0	0	0	92249	92249	0	0	0									
10 - 14	204181	104562	104562	0	0	0	99619	99619	0	0	0									
15 - 19	219540	112150	112150	0	0	109	107280	106353	1	0	925									
20 - 24	234949	119732	113290	72	1	6367	115217	97861	402	25	16928									
25 - 29	254306	129596	97461	1290	20	30824	124709	76029	2836	146	45697									
30 - 34	268362	136751	78733	4342	78	53595	131611	61063	6527	417	63602									
35 - 39	274552	139939	67035	8202	191	64510	134613	51760	10788	929	71134									
40 - 44	312992	158739	70876	12322	417	75122	154252	57635	15995	1939	78682									
45 - 49	328734	166760	70297	15791	805	79865	161974	58609	19924	3589	79850									
50 - 54	308052	155428	57223	18018	1358	78827	152623	44722	22670	6296	78934									
55 - 59	291970	145659	40973	20432	2467	81786	146311	26656	25804	11443	82406									
60 - 64	272911	134556	24588	21558	4418	83991	138354	14732	26172	18328	79120									
65 - 69	260927	125909	15270	20288	7562	82787	135018	9070	24021	29079	72847									
70 - 74	194713	89716	8759	13958	8795	58203	104996	5751	16304	35185	47755									
75 - 79	128430	54633	5120	7566	8694	33251	73797	3491	9420	36561	24323									
80 - 84	88369	34226	3467	3675	9035	18047	54143	2674	4988	35407	11072									
85 - 89	59452	20797	2247	1576	8372	8401	38654	2278	2610	29637	4128									
90 - 94	30407	9264	1048	504	5310	2401	21142	1566	1112	17508	955									
95 - 99	9497	2420	259	99	1720	341	7076	610	316	6043	106									
100 - 105	1450	317	34	10	252	19	1133	122	44	961	4									
0 - 105	4108600	2028157	1060288	149711	59701	758456	2080442	898519	189942	233504	758475									

## ANTALL EKTEPAR ETTER KVINNENS OG MANNENS ALDER

Mannens alder	Kvinnens alder																			
	15-19	20-24	25-29	30-34	35-39	40-44	45-49	50-54	55-59	60-64	65-69	70-74	75-79	80-84	85-89	90-94	95-99			
15-19	47	55	3	0	0	0	0	0	1	0	0	0	0	0	0	0	0			
20-24	538	4304	1316	165	28	9	0	0	3	2	0	0	0	0	0	0	0			
25-29	258	8842	16950	4053	581	109	24	0	0	3	1	0	0	0	0	0	0			
30-34	60	2836	19292	24449	5691	1034	189	34	1	0	2	1	0	0	0	0	0			
35-39	13	630	5863	23449	25992	6974	1335	216	33	0	0	1	0	0	0	0	0			
40-44	5	180	1646	8175	26020	29649	7894	1344	179	25	0	0	1	0	0	0	0			
45-49	1	49	431	2403	9226	28089	31013	7381	1109	140	21	0	0	0	0	0	0			
50-54	0	15	107	614	2600	9205	27805	31631	5836	876	115	19	0	0	0	0	0			
55-59	0	9	48	170	683	2589	8372	28725	35417	4991	72	12	0	0	0	0	0			
60-64	0	2	28	72	196	713	2305	7023	31276	37077	4715	526	43	12	0	0	0			
65-69	0	1	6	40	68	213	667	1927	6732	30188	38131	4429	345	27	8	0	0			
70-74	0	0	1	6	36	63	177	501	1407	4790	24507	24230	2267	187	20	4	0			
75-79	0	0	0	1	4	24	41	110	317	816	3900	15073	11697	1151	104	7	0			
80-84	0	0	0	0	0	2	14	24	69	170	626	2892	8125	5400	657	58	4			
85-89	0	0	0	0	0	0	6	8	15	30	112	443	1644	3689	2188	247	14			
90-94	0	0	0	0	0	0	0	2	2	6	16	59	171	564	1043	494	39			
95-99	0	0	0	0	0	0	0	0	0	0	1	4	13	36	102	137	42			

## FOLKEMENGDEN VED UTGANGEN AV 2020 ETTER ALDER, KJØNN OG EKTESKAPELIG STATUS

Alder	Menn og kvinner totalt	Menn totalt	Ugifte menn	Skilte menn	Enke-menn	Gifte menn	Kvinner totalt	Ugifte kvinner	Skilte kvinner	Enker	Gifte kvinner									
												0	5	10	15	20	25	30	35	40
0	166606	85366	85366	0	0	0	81240	81240	0	0	0									
5	178838	91599	91599	0	0	0	87239	87239	0	0	0									
10	191454	98038	98038	0	0	0	93415	93415	0	0	0									
15	206479	105467	105467	0	0	104	100908	100031	1	0	874									
20	222794	113516	107414	68	1	6031	109278	92864	379	24	16009									
25	238405	121446	91258	1216	18	28953	116958	71049	2684	138	43084									
30	256284	130568	75202	4144	75	51145	125715	58291	6242	400	60782									
35	268790	136961	66180	7887	185	62708	131829	52228	10204	900	68495									
40	272687	138701	60167	11212	369	66951	133985	47241	14362	1796	70584									
45	308464	155704	66472	14590	758	73883	152759	54866	18582	3510	75801									
50	321965	162319	66765	17070	1347	77135	159645	56614	21039	6100	75891									
55	298742	149298	54134	18218	2221	74723	149444	43382	22994	10091	72976									
60	278595	136672	38242	19487	3883	75059	141923	25723	25412	17463	73323									
65	253827	121648	22191	19312	6549	73395	132178	14042	25097	26646	66392									
70	232111	107085	12978	17312	10402	66391	125026	8383	22338	39027	55277									
75	161836	69901	6824	10895	11060	41121	91934	5036	14345	41730	30822									
80	94519	36939	3460	5122	9325	19031	57580	2723	7383	35580	11892									
85	53449	18759	1895	2012	7365	7486	34690	1709	3219	26188	3573									
90	26873	8309	896	636	4612	2163	18564	1088	1264	15434	777									
95	9189	2395	270	131	1666	326	6793	498	359	5842	92									
100	1612	358	38	14	284	21	1253	107	56	1085	4									
0 - 105	4043529	1991164	1054867	149534	60128	726634	2052365	897779	195968	231961	726655									

## ANTALL EKTEPAR ETTER KVINNENS OG MANNENS ALDER

Mannens alder	Kvinnens alder																
	15-19	20-24	25-29	30-34	35-39	40-44	45-49	50-54	55-59	60-64	65-69	70-74	75-79	80-84	85-89	90-94	95-99
15-19	45	52	3	0	0	0	0	0	1	0	0	0	0	0	0	0	0
20-24	509	4083	1240	156	27	8	0	0	3	2	0	0	0	0	0	0	0
25-29	243	8330	15867	3817	572	95	22	0	0	3	2	0	0	0	0	0	0
30-34	57	2691	18232	23404	5624	918	175	36	1	0	2	1	0	0	0	0	0
35-39	12	616	5682	22852	25750	6277	1241	232	39	0	0	2	1	0	0	0	0
40-44	4	160	1465	7373	23954	25297	7056	1400	207	29	0	0	1	0	0	0	0
45-49	0	45	398	2246	8767	25026	28172	7715	1316	167	26	0	0	0	0	0	0
50-54	0	15	109	635	2744	9240	26696	29435	7034	1064	136	24	0	0	0	0	0
55-59	0	9	48	175	729	2679	8919	26268	5414	807	100	16	0	0	0	0	0
60-64	0	2	27	71	204	725	2539	7888	32070	4464	599	56	0	0	0	0	0
65-69	0	1	6	39	70	211	702	2131	6288	27582	3946	411	8	0	0	0	0
70-74	0	0	2	6	41	69	199	594	1643	5637	24715	29938	3290	33	3	0	0
75-79	0	0	0	1	5	28	49	143	388	1091	3624	17802	16498	15	15	3	0
80-84	0	0	0	0	0	0	3	16	29	76	213	540	2485	8961	95	7	1
85-89	0	0	0	0	0	0	0	7	8	17	37	92	327	1412	3498	173	10
90-94	0	0	0	0	0	0	0	0	2	3	6	13	44	159	524	420	31
95-99	0	0	0	0	0	0	0	0	0	0	0	1	4	95	130	95	41

## FOLKEMENGDEN VED UTGANGEN AV 2025 ETTER ALDER, KJØNN OG ERTESKAPELIG STATUS

Alder	Menn og kvinner totalt	Menn totalt	Ugifte menn	Skilte menn	Enke-menn	Gifte menn	Kvinner totalt	Ugifte kvinner	Skilte kvinner	Enker	Gifte kvinner														
												0	4	8	12	16	20	24	28	32	36	40	44	48	52
0 - 4	157730	80816	80816	0	0	0	76914	76914	0	0	0														
5 - 9	169707	86920	86920	0	0	0	82786	82786	0	0	0														
10 - 14	181139	92753	92753	0	0	0	88386	88386	0	0	0														
15 - 19	193732	99042	98944	0	0	98	94690	93864	1	0	824														
20 - 24	209744	106836	101074	65	1	5694	102908	87391	359	22	15133														
25 - 29	226241	115229	86607	1152	17	27451	111012	67516	2540	131	40823														
30 - 34	240530	122508	70408	3911	71	48116	118022	54421	5903	377	57319														
35 - 39	256763	130810	63288	7521	177	59822	125953	49907	9756	861	65428														
40 - 44	266877	135699	59471	10793	359	65075	131178	47755	13614	1741	68065														
45 - 49	269010	136215	56354	13282	675	65902	132794	44879	16677	3254	67983														
50 - 54	302147	151578	63132	15780	1272	71393	150569	52992	19635	5976	71964														
55 - 59	312122	155847	63179	17315	2210	73142	156275	54939	21386	9829	70120														
60 - 64	285045	140092	50516	17417	3512	68645	144953	41885	22664	15439	64963														
65 - 69	259068	123522	34492	17627	5782	65620	135346	24520	24350	25332	61342														
70 - 74	226035	103559	18894	16634	9046	58984	122475	13000	23315	35836	50322														
75 - 79	192072	83003	10073	13432	13018	46479	109068	7325	19565	46557	35620														
80 - 84	119393	47436	4634	7386	11957	23458	71956	3947	11255	41287	15466														
85 - 89	57456	20363	1905	2812	7731	7914	37093	1754	4782	26609	3947														
90 - 94	24131	7482	754	810	3990	1927	16549	817	1559	13609	663														
95 - 99	8133	2152	231	167	1457	295	5981	347	412	5148	72														
100 - 105	1538	350	39	19	271	20	1188	86	63	1034	3														
0 - 105	3958625	1942220	1044494	146130	61554	690041	2016404	895442	197846	233051	690063														

## ANTALL EKTEPAR ETTER KVINNENS OG MANNENS ALDER

Mannens alder	Kvinnens alder																
	15-19	20-24	25-29	30-34	35-39	40-44	45-49	50-54	55-59	60-64	65-69	70-74	75-79	80-84	85-89	90-94	95-99
15-19	42	49	3	0	0	0	0	0	1	0	0	0	0	0	0	0	0
20-24	479	3851	1176	147	26	8	0	0	3	2	0	0	0	0	0	0	0
25-29	229	7891	15072	3597	541	94	19	0	0	3	2	0	0	0	0	0	0
30-34	54	2531	17199	21934	5302	900	153	33	1	0	3	2	0	0	0	0	0
35-39	12	584	5398	21609	24650	6202	1103	214	41	0	0	2	1	0	0	0	0
40-44	4	156	1430	7138	23343	25089	6348	1302	223	35	0	2	1	0	0	0	0
45-49	0	40	357	2007	7916	23058	24023	6901	1372	195	29	0	0	1	0	0	0
50-54	0	14	101	588	2568	8791	23783	26731	7361	1263	162	28	0	0	0	0	0
55-59	0	9	48	177	749	2822	8948	25215	27508	4851	980	119	20	0	0	0	0
60-64	0	2	26	71	209	769	2613	8393	24138	26775	4851	700	79	16	0	0	0
65-69	0	1	6	38	70	218	708	2338	7064	23286	27625	3742	470	42	8	0	0
70-74	0	0	2	6	41	71	195	623	1819	5276	25142	2927	279	18	3	0	0
75-79	0	0	0	1	5	32	54	160	459	1269	4250	17933	20184	2000	120	5	0
80-84	0	0	0	0	1	3	19	35	99	261	722	2323	10594	8755	608	31	1
85-89	0	0	0	0	0	0	8	8	9	41	116	285	1213	3885	2193	133	6
90-94	0	0	0	0	0	0	0	2	3	6	16	37	116	450	906	363	22
95-99	0	0	0	0	0	0	0	0	0	0	1	3	10	32	88	120	35

## FOLKEMENGDEN VED UTGANGEN AV 2030 ETTER ALDER\* KJØNN OG EKTESKAPELIG STATUS

Alder	Menn og kvinner totalt	Menn totalt	Ugifte menn	Skilte menn	Enke- menn	Gifte menn	Kvinner totalt	Ugifte kvinner	Skilte kvinner	Enker	Gifte kvinner								
												0	5	10	15	20	25	30	35
0 - 4	149051	76366	76366	0	0	0	72684	72684	0	0	0								
5 - 9	160774	82342	82342	0	0	0	78431	78431	0	0	0								
10 - 14	171959	88050	88050	0	0	0	83909	83909	0	0	0								
15 - 19	183371	93737	93645	0	0	92	89633	8854	1	0	776								
20 - 24	197011	100317	94902	61	1	5351	96694	82084	339	21	14249								
25 - 29	213221	108565	81564	1089	17	25894	104655	63541	2404	124	38585								
30 - 34	228395	116312	66884	3710	67	45649	112083	51757	5592	358	54374								
35 - 39	241167	122842	59239	7105	167	56330	118324	46563	9226	813	61721								
40 - 44	254976	129627	56909	10289	344	62083	125348	45665	13017	1665	65001								
45 - 49	263231	133238	55734	12799	655	64049	129993	43308	15838	3154	65595								
50 - 54	263663	132707	53498	14363	1135	63709	130956	43308	17626	5538	64482								
55 - 59	292915	145527	59734	16009	2088	67693	147388	51417	19967	9628	66373								
60 - 64	297709	146170	58932	16579	3494	67163	151538	53046	21104	15057	62331								
65 - 69	265086	126639	45552	15775	5252	60058	138447	39933	21722	22399	54390								
70 - 74	230669	105118	29343	15018	8003	52752	125550	22702	22603	33917	46327								
75 - 79	187386	80392	14707	12900	11350	41433	106994	11389	20416	42815	32373								
80 - 84	140715	55900	6802	9038	13910	26148	84814	5718	15254	46117	17722								
85 - 89	72878	26289	2571	4066	9973	9677	46589	2562	7305	31426	5294								
90 - 94	26127	8195	766	1137	4260	2030	17932	848	2328	13995	760								
95 - 99	7293	1934	194	212	1265	261	5359	261	508	4527	60								
100 - 105	1364	315	33	24	238	18	1048	60	73	911	2								
0 - 105	3848970	1880591	1027779	140183	62227	650401	1968379	890146	195331	232476	650424								

## ANTALL EKTEPAR ETTER KVINNENS OG MANNENS ALDER

Mannens alder	Kvinnens alder																
	15-19	20-24	25-29	30-34	35-39	40-44	45-49	50-54	55-59	60-64	65-69	70-74	75-79	80-84	85-89	90-94	95-99
15-19	40	46	3	0	0	0	0	0	1	0	0	0	0	0	0	0	0
20-24	451	3617	1105	139	24	7	0	0	3	2	0	0	0	0	0	0	0
25-29	216	7424	14215	3414	509	89	19	0	0	3	2	0	0	0	0	0	0
30-34	51	2397	16303	20856	4999	853	151	29	1	0	3	2	0	0	0	0	0
35-39	11	548	5080	20406	23118	5851	1081	188	37	0	2	2	0	0	0	0	0
40-44	4	148	1357	6788	22084	24022	6272	1158	206	37	0	0	2	1	0	0	0
45-49	0	39	348	1956	7660	22472	23844	6204	1275	210	35	0	0	0	0	0	0
50-54	0	13	91	530	2301	7942	21920	22790	6585	1316	187	31	0	0	0	0	0
55-59	0	9	45	164	694	2661	8518	22463	24976	6849	1164	142	24	0	0	0	0
60-64	0	2	26	71	209	787	2748	8407	23159	24919	5865	851	95	19	0	0	0
65-69	0	1	6	38	69	221	747	2400	7509	21291	23083	4070	551	58	10	0	0
70-74	0	0	2	6	40	70	201	625	1992	5920	19059	21707	2780	319	23	3	0
75-79	0	0	0	1	5	32	55	157	482	1405	3985	16375	17006	1776	142	7	0
80-84	0	0	0	0	1	4	22	38	110	308	837	2708	10655	10544	876	39	1
85-89	0	0	0	0	0	1	10	11	24	54	143	382	1143	4590	3146	163	5
90-94	0	0	0	0	0	0	0	3	8	8	17	47	103	386	1016	426	17
95-99	0	0	0	0	0	0	0	0	0	0	1	4	8	24	76	113	30

## FOLKEMENGDEN VED UTGANGEN AV 2035 ETTER ALDER, KJØNN OG EKTESKAPELIG STATUS

Alder	Menn og kvinner totalt	Menn totalt	Ugifte menn	Skilte menn	Enke-menn	Gifte menn	Kvinner totalt	Ugifte kvinner	Skilte kvinner	Enker	Gifte kvinner								
												0	5	10	15	20	25	30	35
0 - 4	140770	72121	72121	0	0	0	68648	68648	0	0	0								
5 - 9	152037	77865	77865	0	0	0	74172	74172	0	0	0								
10 - 14	162978	83448	83448	0	0	0	79529	79529	0	0	0								
15 - 19	174133	89010	88923	0	0	87	85122	84385	1	0	735								
20 - 24	186606	94998	89875	57	1	5064	91607	77808	320	20	13458								
25 - 29	200517	102064	76643	1027	16	24378	98453	59713	2268	117	36354								
30 - 34	215443	109692	63041	3507	64	43079	105750	48712	5293	339	51405								
35 - 39	229093	116683	56309	6743	159	53472	112409	44300	8745	772	58591								
40 - 44	239599	127799	53258	9725	324	58491	117799	42586	12306	1573	61333								
45 - 49	251512	127287	53347	12199	626	61114	124224	43428	15140	3014	62640								
50 - 54	257974	129791	52922	13849	1100	61918	128183	43831	16758	5367	62225								
55 - 59	255715	127480	50608	14569	1863	60438	128234	42009	17926	8911	59388								
60 - 64	279365	136455	55690	15328	3299	62136	142910	49635	19701	14723	58850								
65 - 69	276761	132067	53099	15025	5227	58714	144694	50547	20233	21815	52098								
70 - 74	236097	107825	38737	13453	7291	48343	128272	36972	20167	29950	41181								
75 - 79	191171	81562	22814	11631	10039	37077	109608	19873	19768	40275	29691								
80 - 84	137669	54262	9976	8680	12161	23444	83406	8933	15920	42461	16091								
85 - 89	84978	30641	3743	4927	11373	10597	54337	3689	9803	34896	5948								
90 - 94	33343	10664	1045	1649	5520	2448	22678	1251	3568	16809	1049								
95 - 99	7970	2140	200	298	1368	272	5830	276	764	4717	72								
100 - 105	1222	283	28	31	207	15	939	45	90	800	2								
0 - 105	3714963	1808147	1003703	132705	60642	611095	1906816	880351	188779	226567	611118								

## ANTALL EKTEPAR ETTER KVINNENS OG MANNENS ALDER

Mannens alder	Kvinnens alder																
	15-19	20-24	25-29	30-34	35-39	40-44	45-49	50-54	55-59	60-64	65-69	70-74	75-79	80-84	85-89	90-94	95-99
15-19	38	44	2	0	0	0	0	0	1	0	0	0	0	0	0	0	0
20-24	428	3425	1042	131	23	7	0	0	2	2	0	0	0	0	0	0	0
25-29	204	7002	13368	3211	483	83	18	0	0	3	2	0	0	0	0	0	0
30-34	48	2261	15355	19682	4748	803	143	29	1	0	3	2	0	0	0	0	0
35-39	10	521	4816	19354	21999	5520	1025	185	33	0	0	2	1	0	0	0	0
40-44	4	139	1275	6392	20867	22538	5920	1134	181	34	0	0	2	1	0	0	0
45-49	0	37	329	1856	7288	21266	22834	6131	1134	194	37	0	2	1	0	0	0
50-54	0	12	88	515	2239	7683	21367	22628	5919	1223	202	36	0	0	0	0	0
55-59	0	8	40	148	627	2370	7698	20712	21297	6129	1213	166	26	0	0	0	0
60-64	0	2	24	66	195	730	2572	8004	20630	22622	6139	1013	114	21	0	0	0
65-69	0	1	5	37	69	221	763	2520	7516	20417	21486	4920	1672	70	12	0	0
70-74	0	0	2	6	39	69	204	659	2043	6289	17423	18169	3027	373	32	4	0
75-79	0	0	0	1	5	31	55	161	484	1536	4465	13821	14653	1689	32	4	0
80-84	0	0	0	0	1	4	22	39	108	323	927	2545	9719	8929	775	47	1
85-89	0	0	0	0	0	1	12	12	26	60	169	439	1322	4611	3700	233	7
90-94	0	0	0	0	0	0	4	4	4	9	22	58	137	368	1198	621	21
95-99	0	0	0	0	0	0	0	0	0	0	2	4	10	21	64	129	36



## FOLKEMENGDE VED UTGANGEN AV 2040 ETTER ALDER, KJØNN OG EKTESKAPELIG STATUS

Alder	Menn og kvinner totalt	Menn totalt	Ugifte menn	Skilte menn	Enke-menn	Gifte menn	Kvinner totalt	Ugifte kvinner	Skilte kvinner	Enker	Gifte kvinner								
												0	5	10	15	20	25	30	35
0	4	133146	68213	0	0	0	64932	64932	0	0	0								
5	9	143700	73592	0	0	0	70107	70107	0	0	0								
10	14	154197	78950	0	0	0	75246	75246	0	0	0								
15	19	165098	84387	0	0	83	80710	80011	1	0	698								
20	24	177303	90248	55	1	4812	87054	73964	303	19	12767								
25	29	190074	96729	973	15	23111	93345	56686	2145	110	34403								
30	34	202807	103234	3311	60	40614	99572	45779	4995	320	48477								
35	39	216235	110119	6376	150	50498	106115	41693	8277	731	55413								
40	44	227659	115725	9232	308	55455	111933	40523	11667	1494	58248								
45	49	236402	119637	4921	590	57594	116765	40491	14311	2848	59114								
50	54	246492	123996	13199	1053	59083	122496	41929	16017	5125	59423								
55	59	250185	124671	50072	1804	58739	125514	42523	17053	8626	57310								
60	64	243983	119603	47195	2948	55509	124380	40550	17689	13590	52549								
65	69	259660	123232	50138	13889	54266	136427	47274	18886	21259	49006								
70	74	246396	112377	45092	12818	47205	134019	46746	18790	29091	39390								
75	79	195797	83736	30104	10429	9154	112060	32353	17642	39668	14724								
80	84	140359	55012	15448	7814	21021	85346	15566	15387	39668	14724								
85	89	83488	29839	5525	4733	9594	53649	5806	10234	32201	5406								
90	94	38298	12223	1504	1967	2630	26075	1787	4724	18425	1138								
95	99	10253	2809	276	435	322	7443	412	1176	5752	101								
100	105	1345	315	29	44	16	1029	48	136	841	2								
0	105	3562887	1728658	972021	124816	571121	574698	1834228	864437	179441	215629	574720							

## ANTALL EKTEPAR ETTER KVINNENS OG MANNENS ALDER

Mannens alder	Kvinnens alder																			
	15-19	20-24	25-29	30-34	35-39	40-44	45-49	50-54	55-59	60-64	65-69	70-74	75-79	80-84	85-89	90-94	95-99			
15-19	36	41	2	0	0	0	0	0	1	0	0	0	0	0	0	0	0			
20-24	406	3257	990	124	22	6	0	0	2	2	0	0	0	0	0	0	0			
25-29	194	6648	12680	3031	455	79	17	0	0	2	2	0	0	0	0	0	0			
30-34	45	2135	14501	18531	4470	762	134	27	1	0	3	2	0	0	0	0	0			
35-39	10	492	4548	18246	20775	5245	965	175	33	0	0	3	2	0	0	0	0			
40-44	4	133	1213	6061	19801	21457	5586	178	178	0	0	0	2	0	0	0	0			
45-49	0	35	311	1746	6865	20101	21426	5789	1111	170	34	0	2	1	0	0	0			
50-54	0	12	84	488	2125	7313	20222	21671	5850	1088	187	38	0	0	0	0	0			
55-59	0	7	39	144	608	2306	7446	20189	21148	5509	1127	179	31	0	0	0	0			
60-64	0	2	22	60	176	661	2311	7238	19031	19297	5494	1055	134	0	0	0	0			
65-69	0	1	5	35	65	206	708	2359	7153	18186	19501	5146	801	13	0	0	0			
70-74	0	0	2	5	39	69	204	671	2142	6288	16696	16924	3661	39	5	0	0			
75-79	0	0	0	1	5	30	54	163	510	1574	4739	12632	12291	454	190	12	1			
80-84	0	0	0	0	1	4	21	39	111	324	1012	2845	8200	7666	739	54	2			
85-89	0	0	0	0	0	1	11	12	26	59	177	487	1245	4200	3157	205	8			
90-94	0	0	0	0	0	0	0	4	5	10	25	67	157	421	1200	706	30			
95-99	0	0	0	0	0	0	0	0	1	1	2	5	13	28	63	151	54			

## FOLKEMENGDEN VED UTGANGEN AV 2045 ETTER ALDER, KJØNN OG EKTESKAPELIG STATUS

Alder	Menn og kvinner totalt	Ugifte		Skilte		Enke-		Gifte		Kvinner totalt	Ugifte kvinner	Skilte kvinner	Enker	Gifte kvinner
		menn	kvinner	menn	kvinner	menn	kvinner	menn	kvinner					
0 - 4	126253	64680	61573	0	0	0	0	0	0	61573	61573	0	0	0
5 - 9	136019	69657	66362	0	0	0	0	0	0	66362	66362	0	0	0
10 - 14	145820	74659	71161	0	0	0	0	0	0	71161	71161	0	0	0
15 - 19	156271	79870	79791	0	0	79	0	0	0	76401	75737	1	0	662
20 - 24	168218	85607	80983	52	1	4570	0	0	0	82610	70179	288	18	12124
25 - 29	180721	91954	69037	924	14	21978	14	57	38550	88766	53945	2036	105	32679
30 - 34	192378	97911	56163	3140	57	38550	142	47659	99978	94466	43494	4729	303	45938
35 - 39	203701	103723	49895	6026	142	47659	142	47659	99978	39177	7814	690	690	52296
40 - 44	214967	109267	47755	8733	291	52487	291	52487	103700	38137	11044	1414	55103	5103
45 - 49	224652	113690	47472	10948	561	54707	561	54707	110962	38532	13571	2705	56152	56152
50 - 54	231720	116566	47406	12477	992	55689	992	55689	115154	39090	15140	4842	56081	56081
55 - 59	239046	119102	47932	13394	1727	56047	1727	56047	119944	40679	16298	8232	54734	54734
60 - 64	238703	116966	46700	13460	2855	53948	2855	53948	121737	41052	16836	13138	50710	50710
65 - 69	226867	108084	42513	12643	4419	48507	4419	48507	118782	38633	16959	19553	43636	43636
70 - 74	231084	104775	42520	11846	6857	43550	6857	43550	125309	43680	17537	28222	36869	36869
75 - 79	204211	87193	34965	9939	9108	33180	9108	33180	117017	40801	16443	34393	25379	25379
80 - 84	143914	56553	20370	7016	9776	19389	9776	19389	87360	25324	13735	34979	13320	13320
85 - 89	85015	30219	8534	4251	8776	8657	8776	8657	54795	10096	9862	29877	4959	4959
90 - 94	37844	11962	2241	1891	5411	2417	5411	2417	25882	2841	4933	17062	1045	1045
95 - 99	11551	3160	392	510	1915	343	1915	343	8391	583	1529	6172	106	106
100 - 105	1747	418	41	64	293	18	293	18	1329	73	211	1040	3	3
0 - 105	3400715	1646026	933716	117323	53203	541783	53203	541783	1754688	841157	168974	202752	541803	541803

## ANTALL EKTEPAR ETTER KVINNENS OG MANNENS ALDER

Mannens alder	Kvinnens alder																		
	15-19	20-24	25-29	30-34	35-39	40-44	45-49	50-54	55-59	60-64	65-69	70-74	75-79	80-84	85-89	90-94	95-99		
15-19	34	39	2	0	0	0	0	0	1	0	0	0	0	0	0	0	0	0	
20-24	386	3092	942	1117	20	6	0	0	2	2	0	0	0	0	0	0	0	0	
25-29	184	6318	12066	2882	430	75	16	0	0	2	2	0	0	0	0	0	0	0	
30-34	43	2027	13780	17598	4221	718	128	26	0	0	2	0	0	0	0	0	0	0	
35-39	9	464	4298	17251	19577	4940	916	165	31	0	0	3	2	0	0	0	0	0	
40-44	3	125	1146	5731	18680	20272	5310	1013	169	29	0	0	2	0	0	0	0	0	
45-49	0	33	295	1661	6513	19079	20405	5463	1054	168	30	0	1	1	0	0	0	0	
50-54	0	11	79	460	2000	6890	19117	20337	5524	1066	164	34	0	1	0	0	0	0	
55-59	0	7	37	137	577	2189	7088	19108	20254	5444	1003	165	32	0	0	0	0	0	
60-64	0	2	21	58	171	640	2248	7001	18549	19164	4979	979	145	26	0	0	0	0	
65-69	0	1	5	31	58	187	642	2122	6473	16784	16648	4605	834	98	14	0	0	0	
70-74	0	0	1	5	36	65	189	623	2005	5981	14867	15356	3826	540	46	5	0	0	
75-79	0	0	0	1	1	3	5	163	2005	5981	14867	15356	3826	540	46	5	1	1	
80-84	0	0	0	0	1	3	21	38	112	1648	4732	12093	11458	2225	231	15	2	2	
85-89	0	0	0	0	0	1	11	12	26	60	178	3017	7494	6448	805	63	197	9	
90-94	0	0	0	0	0	0	0	0	4	10	24	70	175	398	1090	609	26	26	
95-99	0	0	0	0	0	0	0	0	1	1	2	6	15	32	71	151	59	59	

## FOLKEMENGDEN VED UTGANGEN AV 2050 ETTER ALDER, KJØNN OG EKTESKAPELIG STATUS

Alder	Menn og kvinner totalt	Menn totalt	Ugifte menn	Skilte menn	Enke-menn	Gifte menn	Kvinner totalt	Ugifte kvinner	Skilte kvinner	Enker	Gifte kvinner								
												0	5	10	15	20	25	30	35
0	119899	61423	61423	0	0	0	58476	58476	0	0	0								
5	129073	66098	66098	0	0	0	62975	62975	0	0	0								
10	138105	70706	70706	0	0	0	67398	67398	0	0	0								
15	147858	75564	75489	0	0	74	72294	71664	1	0	628								
20	159363	81081	76596	49	1	4334	78281	66484	273	17	11506								
25	171612	87303	65530	879	13	20879	84309	51217	1936	100	31054								
30	183032	93146	53416	2988	54	36687	89886	41423	4495	288	43679								
35	193334	98437	47304	5722	134	45275	94897	37235	7405	654	49602								
40	202607	102980	44873	8259	275	49573	99626	35830	10429	1335	52030								
45	212179	107377	44770	10358	531	51717	104802	36262	12845	2561	53132								
50	220225	110785	45084	11848	943	52908	109439	37200	14359	4599	53280								
55	224746	111980	44853	12660	1628	52836	112766	37923	15405	7776	51660								
60	228062	111728	44697	12826	2731	51472	116333	39270	16089	12532	48441								
65	221962	105703	42072	12201	4277	47151	116259	39113	16144	18875	42124								
70	201987	91971	36091	10786	6138	38955	110016	35718	15748	25837	32711								
75	191370	81188	32903	9180	8583	30521	110181	38055	15341	33184	23600								
80	149943	58809	23579	6688	9688	18852	91133	31790	12807	33776	12758								
85	87325	31126	11242	3824	7998	8060	56198	16404	8807	26398	4587								
90	38466	12095	3449	1692	4739	2213	26370	4926	4735	15736	973								
95	11500	3110	591	490	1706	321	8390	939	1597	5753	100								
100	1924	461	57	74	308	20	1463	103	268	1088	3								
0	3234582	1563080	890932	110533	49756	511857	1671502	810415	158693	190517	511876								

## ANTALL EKTEPAR ETTER KVINNENS OG MANNENS ALDER

Mannens alder	Kvinnens alder																
	15-19	20-24	25-29	30-34	35-39	40-44	45-49	50-54	55-59	60-64	65-69	70-74	75-79	80-84	85-89	90-94	95-99
15-19	32	37	2	0	0	0	0	0	1	0	0	0	0	0	0	0	0
20-24	365	2931	894	112	19	6	0	0	2	1	0	0	0	0	0	0	0
25-29	174	5996	11464	2743	409	71	15	0	0	2	0	0	0	0	0	0	0
30-34	41	1927	13109	16760	4018	679	120	24	0	0	2	1	0	0	0	0	0
35-39	9	440	4083	16408	18608	4669	864	157	29	0	0	2	1	0	0	0	0
40-44	3	118	1082	5420	17675	19114	5004	962	159	28	0	0	2	1	0	0	0
45-49	0	31	279	1571	6162	18008	19283	5194	993	159	29	0	0	2	1	0	0
50-54	0	10	75	438	1903	6537	18150	19371	5214	1011	161	31	0	0	1	0	0
55-59	0	7	35	129	545	2061	6679	18009	5142	983	145	29	0	0	0	0	0
60-64	0	1	20	55	162	607	2133	6664	17556	18353	4882	872	134	27	0	0	0
65-69	0	0	4	30	57	181	622	2063	6261	16359	4142	773	105	16	0	0	0
70-74	0	0	1	5	33	59	172	565	1805	5417	13730	3421	561	6	0	0	0
75-79	0	0	0	1	4	28	50	151	481	1541	4496	10760	10389	2321	274	17	1
80-84	0	0	0	0	1	3	21	38	112	348	1085	3008	7164	6014	974	76	3
85-89	0	0	0	0	0	1	10	12	25	61	187	545	1472	3240	2275	215	11
90-94	0	0	0	0	0	0	4	4	4	10	25	71	190	444	920	515	25
95-99	0	0	0	0	0	0	0	0	1	1	2	6	16	36	67	136	51

## LITTERATUR

- Brevik, I. (1984): Eldreomsorg år 2000. NIBR-notat 1974:146. Norsk Institutt for By- og Regionforskning, Oslo.
- Brunborg, H. (1973): Statistisk Sentralbyrås befolkningsprognosemodell IX. Framskrivinga 1971-2000. Teknisk dokumentasjon. Arbeidsnotat IO 75/15. Statistisk Sentralbyrå, Oslo.
- Brunborg, H. m.fl. (1981): Framskriving av befolkningen etter ekteskapelig status 1979-2025. Rapport 81/12. Statistisk Sentralbyrå, Oslo-Kongsvinger.
- Backer, J.E. (1965): Ekteskap, fødsler og vandringer i Norge 1856-1960. SØS 13. Statistisk Sentralbyrå, Oslo.
- Becker, G.S. (1981): A treatise on the family. Cambridge, Mass.: Harvard University Press.
- Cherlin, A.J. (1981): Marriage, Divorce, Remarriage. Cambridge, Mass. Harvard University Press.
- Danmarks Statistik (1970): Befolkningsprognoser 1970. Statistiske undersøgelser nr 27. København.
- Easterlin R. A. (1980): Birth and fortune: The impact of numbers on personal welfare. New York: Basic Books.
- Eldridge, S. og K. Kieran (1985): Declining first-marriage rates in England and Wales: A change in timing or a rejection of marriage? European Journal of Population 1: 327-345.
- Etzler C. (1984): Første steget i familjebildningen - gifta sej, börja sambo eller få barn. Stockholm Research Reports in Demography, no 21.
- Keilman, N. (1985): Nuptiality models and the two-sex problem in national population forecasts. European Journal of Population 1: 207-235.
- Kravdal Ø. (1986a): Teknisk notat om oppbygging av Mødrefilen, Ekteskapsfilen og Kvinnefilen. Interne notater 86/27. Statistisk Sentralbyrå, Oslo-Kongsvinger.
- Kravdal, Ø. (1986b): Dokumentasjon av MAKE og FREK - to modeller for framskriving av ekteskapelig status. Internt notat, under arbeid. Statistisk Sentralbyrå, Oslo-Kongsvinger.
- Mønnesland, J. m.fl. (1982): Inngåelse og oppløsning av ekteskap etter alder og varighet. Rapport 82/2. Statistisk Sentralbyrå, Oslo-Kongsvinger.
- Noack T. og L. Østby (1981): Fruktbarhet blant norske kvinner. Resultater fra fruktbarhetsundersøkelsen 1977. SØS 49. Statistisk Sentralbyrå, Oslo-Kongsvinger.
- Nordiske Statistiske Sekretariatet (1985): Nordisk Statistisk Årbok 1984. København.
- Orcutt, G.H. m.fl. (1961): Microanalysis of Socioeconomic System. A Simulation Study. Harper & Row, New York.
- Pollard, J.H. (1977): The continuing attempt to incorporate both sexes into marriage analysis. International Population Conference Mexico 1977, vol I, IUSSP, Liege.
- Selmer, R. (1983): Samliv uten vigsel - ekteskap og fødsler. ART 146. Statistisk Sentralbyrå, Oslo-Kongsvinger.
- Spøhr, H. (1972): A matrix model for the distribution of a population according to age, sex and marital status. Statistisk Tidsskrift III 10(5).
- Statistiska Centralbyrån (1983): Sveriges framtidiga befolkning. Informasjon i prognosfrågor 1983:2. Stockholm.
- Statistisk Sentralbyrå (1972): Framskriving av folkemengden 1971-2000. NOS A 468. Oslo.
- Statistisk Sentralbyrå (1978): Utviklingen i giftermål og dødsfall 1911-1976. Statistiske analyser 35. Oslo.
- Statistisk Sentralbyrå (1986): Framskriving av folkemengden 1985-2050. Regionale tall. NOS B 583. Statistisk Sentralbyrå, Oslo-Kongsvinger.
- Østby, L. og K. Strøm Bull (1986): Omfang og utbredelse av samliv uten vigsel. Tidsskrift for rettsvitenskap 10: 140 - 166.

**PUBLIKASJONER SENDT UT FRA STATISTISK SENTRALBYRÅ ETTER 1. JULI 1985. EMNEINDELTE OVERSIKT**  
**PUBLICATIONS ISSUED BY THE CENTRAL BUREAU OF STATISTICS SINCE 1 JULY 1985.**  
**SUBJECT-MATTER ARRANGED SURVEY**

0. GENERELLE EMNER GENERAL SUBJECT MATTERS

Statistiske egenskaper ved Byråets standard utvalgsplan/Tor Haldorsen. 1985-46s.  
 (RAPP; 85/34) 25 kr ISBN 82-537-2271-0

Statistisk årbok 1985 Statistical Yearbook of Norway. 1985-528s. (NOS B; 530)  
 40 kr ISBN 82-537-2189-7

Statistisk årbok 1986 Statistical Yearbook of Norway. 1986-528s. (NOS B; 612) 50 kr  
 ISBN 82-537-2323-7

Økonomi, befolknings spørsmål og statistikk Utvalgte arbeider av Petter Jakob Bjerve  
 Economy, Population Issues and Statistics Selected works by Petter Jakob Bjerve.  
 1985-431s. (SØS; 59) 50 kr ISBN 82-537-2236-2

1. NATURRESSURSER OG NATURMILJØ NATURAL RESOURCES AND ENVIRONMENT

Energistatistikk 1985 Energy Statistics. 1986-90s. (NOS B; 635) 25 kr  
 ISBN 82-537-2368-7

Kommunale utbyggingsplaner til industriformål/Arild Angelsen. 1985-80s. (RAPP; 85/23)  
 25 kr ISBN 82-537-3448-2

Kvalitetsklassifisering av jordbruksareal i arealregnskapet/Øystein Engebretsen. 1986-59s.  
 (RAPP; 86/9) 25 kr ISBN 82-537-2348-2

Naturressurser og miljø 1985 Energi, mineraler, fisk, skog, areal, vann, luft, miljø og  
 levekår Ressursregnskap og analyser. 1986-94s. (RAPP; 86/1) 25 kr ISBN 82-537-2278-8

Planregnskap for Aust-Agder 1986-1997 Hovedresultater/Geir Skjæveland, Hogne Steinbakk,  
 Johan Fredrik Stranger-Johannessen med flere. 1986-80s. (RAPP; 86/6) 25 kr  
 ISBN 82-537-2349-0

Planregnskap for Møre og Romsdal 1984-1995 Hovedresultat/Hogne Steinbakk og Terje Wessel.  
 1985-56s. (RAPP; 85/14) 20 kr ISBN 82-537-2209-5

Planregnskap for Sogn og Fjordane 1984-1995 Hovedresultat/Tore Haye, Terje Wessel og  
 Hogne Steinbakk. 1985-49s. (RAPP; 85/15) 20 kr ISBN 82-537-2210-9

Punktsamling som grunnlag for regional arealbudsjettering/Øystein Engebretsen. 1986-52s.  
 (RAPP; 86/8) 25 kr ISBN 82-537-2347-4

Referansearkiv for naturressurs- og forurensningsdata Hefte I Arkivdel/Elisabeth Fadum og  
 Tiril Vogt. 1985-272s. (RAPP; 85/18) 45 kr ISBN 82-537-2227-3

Referansearkiv for naturressurs- og forurensningsdata Hefte II Registerdel/Elisabeth  
 Fadum og Tiril Vogt. 1985-224s. (RAPP; 85/18) 45 kr ISBN 82-537-2227-3

Ressursregnskap for skog 1970-1981/Ingar Kristoffersen og Erik Næsset. 1985-72s.  
 (RAPP; 85/30) 25 kr ISBN 82-537-2256-7

Vannkvalitet og helse Analyse av en mulig sammenheng mellom aluminium i drikkevann og  
 aldersdemens Water Quality and Health Study of a Possible Relation between Aluminium  
 in Drinking Water and Dementia/Tiril Vogt. 1986-77s. (SØS;61) 30 kr ISBN 82-537-2370-9

VAR Hefte I Statistikk for vannforsyning, avløp og renovasjon Analyse av VAR-data/Frode  
 Brunvoll. 1985-77s. (RAPP; 85/31) 25 kr ISBN 82-537-2258-3

VAR Statistikk for vannforsyning, avløp og renovasjon Analyse av VAR-data. Hefte II  
 Avløpsrensning/Frode Brunvoll. 1986-92s. (RAPP; 86/13) 25 kr ISBN 82-537-2360-1

2. SOSIODEMOGRAFISKE EMNER SOCIODEMOGRAPHIC SUBJECT MATTERS

20. Generelle sosiodemografiske emner General  
 sociodemographic subject matters

Arbeidsmarkedstilpasninger blant ektepar En oversiktsrapport/Gunvor Iversen. 1986-150s.  
 (RAPP; 86/3) 30 kr ISBN 82-537-2305-9

Inntekt og offentlige ytingar/Helge Herigstad. 1986-104s. (RAPP; 86/2) 30 kr  
 ISBN 82-537-2297-4

## 21. B e f o l k n i n g    Population

Flyttestatistikk 1984    Migration Statistics. 1985-86s. (NOS B; 566) 25 kr  
ISBN 82-537-2259-1

Folkemengden etter alder og ekteskapelig status 31. desember 1984    Population by Age and Marital Status. 1985-141s. (NOS B; 547) 30 kr    ISBN 82-537-2217-6

Folkemengdens bevegelse 1984    Vital Statistics and Migration Statistics. 1985-102s. (NOS B; 573) 30 kr    ISBN 82-537-2269-9

Folketalet i kommunane 1984 - 1986    Population in Municipalities. 1986-55s. (NOS B;622) 25 kr    ISBN 82-537-2345-8

## 22. H e l s e f o r h o l d    o g    h e l s e t j e n e s t e    Health conditions and health services

Dødelighet i yrker og sosioøkonomiske grupper 1970 - 1980    Mortality by Occupation and Socio-Economic Group in Norway/Jens-Kristian Borgan og Lars B. Kristofersen. 1986-217s. (SA;56) 35 kr    ISBN 82-537-2339-3

Helseinstitusjoner 1984    Health Institutions. 1985-119s. (NOS B; 580) 30 kr  
ISBN 82-537-2281-8

Helsepersonellstatistikk 1985    Statistics on Health Personnel. 1986-148s. (NOS B; 621) 30 kr    ISBN 82-537-2343-1

Helsestatistikk 1984    Health Statistics. 1986-133s. (NOS B; 608) 30 kr  
ISBN 82-537-2319-9

Hvem går til lege? En modell for legetjenester utenfor institusjon    Who Visits the Physician? A Model for Utilization of Physician Services outside Institution/ Arne S. Andersen og Petter Laake. 1985-91s. (ART; 150) 25 kr    ISBN 82-537-2199-4

Klassifikasjon av sykdommer, skader og dødsårsaker. Norsk utgave av ICD-9, Systematisk del. 1986-310s. (SNS;6)    ISBN 82-537-2290-7

## 23. U t d a n n i n g    o g    s k o l e v e s e n    Education and educational institutions

Standard for utdanningsgruppering    Norwegian Standard Classification of Education. 1973-96s. Optrykk Reprint (SNS; 7) 25 kr    ISBN 82-537-2340-7

Utdanningsstatistikk Grunnskolar 1. oktober 1984    Educational Statistics Basic Schools. 1985-88s. (NOS B; 543) 25 kr    ISBN 82-537-2208-7

Utdanningsstatistikk Vaksenopplæring 1983/84    Educational Statistics Adult Education. 1985-87s. (NOS B; 560) 25 kr    ISBN 82-537-2241-9

Utdanningsstatistikk Universiteter og høgskoler 1. oktober 1983    Educational Statistics Universities and Colleges. 1986-138s. (NOS B; 604) 30 kr    ISBN 82-537-2314-8

Utdanningsstatistikk Videregående skoler 1. oktober 1983    Educational Statistics Upper Secondary Schools. 1986-147s. (NOS B; 598) 30 kr    ISBN 82-537-2306-7

## 24. K u l t u r e l l e    f o r h o l d ,    g e n e r e l l    t i d s b r u k ,    f e r i e    o g    f r i t i d    Culture, time use, holidays and leisure

Feriereiser og ferieplaner Undersøkelse i januar-februar 1985/Børre Nordby. 1985-60s. (RAPP; 85/10) 25 kr    ISBN 82-537-2170-6

Feriereiser og ferieplaner Undersøkelse i mai-juni 1985. 1985-49s. (RAPP; 85/32) 25 kr    ISBN 82-537-2262-1

Kulturstatistikk 1985    Cultural Statistics. 1986-193s. (NOS B; 589) 35 kr  
ISBN 82-537-2293-1

Valg av ferietype/Børre Nordby. 1985-53s. (RAPP; 84/19) 18 kr    ISBN 82-537-2197-8

25. S o s i a l e f o r h o l d o g s o s i a l v e s e n Social conditions and social services
- Enslige forsørgere Eksisterende offisiell statistikk Datagrunnlag for framtidig trygdestatistikk/Grete Dahl og Ellen J. Amundsen. 1986-78s. (RAPP;86/15) 30 kr  
ISBN 82-537-2369-5 ISSN 0332-8422
- Sosialstatistikk 1984 Social Statistics. 1986-101s. (NOS B; 615) 30 kr  
ISBN 82-537-2328-8
- Uformell omsorg for syke og eldre Informal Care of Sick and Elderly/Susan Lingsom. 1985-265s. (SØS; 57) 24 kr ISBN 82-537-2101-3
26. R e t t s f o r h o l d o g r e t t s v e s e n The law and legal institutions
- Sivilrettsstatistikk 1984 Civil Judicial Statistics. 1985-42s. (NOS B; 565)  
20 kr ISBN 82-537-2257-5
3. S O S I Ø K O N O M I S K E E M N E R SOCIO-ECONOMIC SUBJECT MATTERS
31. F o l k e t e l l i n g e r Population censuses
- Folke- og boligteiling 1980 Hefte III Familier og husholdninger Population and Housing Census 1980 Volume III Families and Households. 1985-157s. (NOS B; 546) 30 kr  
ISBN 82-537-2214-1
- Folke- og bustadteljing 1980 Hefte IV Hovudtal frå teljingane i 1960, 1970 og 1980  
Population and Housing Census 1980 Volume IV Main Results of the Censuses 1960, 1970 and 1980. 1986-123s. (NOS B; 588) 30 kr ISBN 82-537-2292-3
- Statistikk for tettsteder. 1986-107s. (RAPP; 86/11) 40 kr ISBN 82-537-2362-8
32. A r b e i d s k r a f t Labour
- Arbeidsmarkedstatistikk 1984 Labour Market Statistics. 1985-178s. (NOS B; 545) 35 kr  
ISBN 82-537-2213-3
- Arbeidsmarkedstatistikk 1985 Labour Market Statistics. 1986-189s. (NOS B; 625) 35 kr  
ISBN 82-537-2352-0
- MATAUK En modell for tilgang på arbeidskraft, revidert modell og framskriving av arbeidsstyrken 1983-2000/Kjetil Sørli. 1985-81s. (RAPP; 85/8) 25 kr ISBN 82-537-2163-3
- Utviklingen av arbeidsmarkedsmoeller i Statistisk Sentralbyrå/Olav Ljones. 1965-65s. (RAPP; 85/16) 25 kr ISBN 82-537-2216-8
33. L ø n n Wages and salaries
- Lønninger og inntekter 1982 Wages, Salaries and Income. 1985-101s. (NOS B; 536) 25 kr  
ISBN 82-537-2195-1
- Lønnsstatistikk 1984 Wage Statistics. 1985-112s. (NOS B; 555) 30 kr  
ISBN 82-537-2230-3
- Lønnsstatistikk 1985 Wage Statistics. 1986-116s. (NOS B; 627) 30 kr  
ISBN 82-537-2363-6
- Lønnsstatistikk for ansatte i forretningsmessig tjenesteyting og i interesseorganisasjoner 1. september 1985 Wage Statistics for Employees in Business Services and in Business, Professional and Labour Associations. 1986-57s. (NOS B; 590) 25 kr ISBN 82-537-2295-8
- Lønnsstatistikk for ansatte i forsikringsvirksomhet 1. september 1985 Wage Statistics for Employees in Insurance Activity. 1985-41s. (NOS B; 585) 20 kr ISBN 82-537-2287-7
- Lønnsstatistikk for ansatte i helsevesen og sosial omsorg 1. oktober 1984 Wage Statistics of Employees in Health Services and Social Welfare. 1985-137s. (NOS B; 544) 30 kr  
82-537-2211-7
- Lønnsstatistikk for ansatte i helsevesen og sosial omsorg 1. oktober 1985 Wage Statistics of Employees in Health Services and Social Welfare. 1986-106s. (NOS B; 631) 30 kr  
ISBN 82-537-2364-4

## 33. L ø n n (forts.) Wages and salaries (cont.)

Lønnsstatistikk for ansatte i hotell- og restaurantdrift April og oktober 1984  
Wage Statistics for Employees in Hotels and Restaurants. 1985-45s. (NOS B; 541)  
20 kr ISBN 82-537-2204-4

Lønnsstatistikk for ansatte i hotell- og restaurantdrift April og oktober 1985  
Wage Statistics for Employees in Hotels and Restaurants. 1986-48s. (NOS B; 623)  
20 kr ISBN 82-537-2346-6

Lønnsstatistikk for ansatte i skoleverket 1. oktober 1984 Wage Statistics for Employees  
in Publicly Maintained Schools. 1985-45s. (NOS B; 539) 20 kr ISBN 82-537-2202-8

Lønnsstatistikk for ansatte i skoleverket 1. oktober 1985 Wage Statistics for  
Employees in Publicly Maintained Schools. 1986-42s. (NOS B; 613) 20 kr ISBN 82-537-2325-3

Lønnsstatistikk for ansatte i varehandel 1. september 1985 Wage Statistics for Employees  
in Wholesale and Retail Trade. 1986-133s. (NOS B; 596) 30 kr ISBN 82-537-2303-2

Lønnsstatistikk for arbeidere i bergverksdrift og industri 3. kvartal 1985 Wage  
Statistics for Workers in Mining and Manufacturing. 1986-41s. (NOS B; 602) 20 kr  
ISBN 82-537-2311-3

Lønnsstatistikk for kommunale arbeidstakere pr. 1. oktober 1985 Wage Statistics for  
Local Government Employees. 1986-81s. (NOS B; 632) 25 kr ISBN 82-537-2365-2

Lønnsstatistikk for sjøfolk på skip i innenriks rutefart November 1985 Wage Statistics  
for Seamen on Ships in Scheduled Coasting Trade. 1986-29s. (NOS B; 603) 20 kr  
ISBN 82-537-2312-1

Lønnsstatistikk for statens embets- og tjenestemenn 1. oktober 1984 Wage Statistics for  
Central Government Employees. 1985-87s. (NOS B; 542) 25 kr ISBN 82-537-2205-2

Lønnsstatistikk for statens embets- og tjenestemenn 1. oktober 1985 Wage Statistics for  
Central Government Employees. 1986-87s. (NOS B; 616) 25 kr ISBN 82-537-2334-2

Lønnstelling for arbeidere i bergverksdrift og industri 3. kvartal 1984 Wage Census for  
Workers in Mining and Manufacturing. 1985-172s. (NOS B; 557) 40 kr ISBN 82-537-2233-8

Lønnsstatistikk for sjøfolk på skip i utenriksfart Mars 1985 Wage Statistics for Seamen  
on Ships in Ocean Transport. 1985-28s. (NOS B; 570) 20 kr ISBN 82-537-2266-4

Lønnsstatistikk for kommunale arbeidstakere pr. 1. oktober 1984 Wage Statistics for Local  
Government Employees. 1985-96s. (NOS B; 540) 25 kr ISBN 82-537-2203-6

Lønnsstatistikk for kommunale arbeidstakere pr. 1. oktober 1985 Wage Statistics for Local  
Government Employees. 1986-81s. (NOS B; 632) 25 kr ISBN 82-537-2365-2

## 34. P e r s o n l i g i n n t e k t o g f o r m u e Personal income and property

Inntektsstatistikk 1982 Income Statistics. 1985-148s. (NOS B; 569) 30 kr  
ISBN 82-537-2264-8

Skattestatistikk 1983 Oversikt over skattelikningen Tax Statistics Survey of Tax  
Assessment. 1985-137s. (NOS B; 578) 30 kr ISBN 82-537-2275-3

Skattestatistikk 1984 Oversikt over skattelikningen Tax Statistics Survey of Tax  
Assessment. 1986-156s. (NOS B; 638) 35 kr ISBN 82-537-2376-8

## 35. P e r s o n l i g f o r b r u k

Forbruk av fisk 1984. 1986-46s. (RAPP; 86/16) 25 kr ISBN 82-537-2367-9

## 39. A n d r e s o s i o ø k o n o m i s k e e m n e r Other socio-economic subject matters

Framskrivning av befolkningens utdanning Revidert modell Projections of the Educational  
Characteristics of the Population A Revised Model. 1986-95s. (SØS; 60) 25 kr  
ISBN 82-537-2296-6



## 4. NÆRINGSØKONOMISKE EMNER INDUSTRIAL SUBJECT MATTERS

41. J o r d b r u k , s k o g b r u k , j a k t , f i s k e o g f a n g s t Agriculture, forestry, hunting, fishing, sealing and whaling
- Jaktstatistikk 1984 Hunting Statistics. 1985-57s. (NOS B; 567) 25 kr  
ISBN 82-537-2260-5
- Jaktstatistikk 1985 Hunting Statistics. 1986-60s. (NOS B; 640) 25 kr  
ISBN 82-537-2379-2 ISSN 0550-0400
- Jordbruksstatistikk 1984 Agricultural Statistics. 1986-126s. (NOS B; 609) 30 kr  
ISBN 82-537-2320-2
- Lakse- og sjøaurefiske 1984 Salmon and Sea Trout Fisheries. 1985-96s. (NOS B; 568)  
25 kr ISBN 82-537-2261-3
- Skogavvirkning til salg og industriell produksjon 1983-84 Roundwood Cut for Sale and  
Industrial Production. 1985-52s. (NOS B; 562) 25 kr ISBN 82-537-2244-3
- Skogavvirkning til salg og industriell produksjon 1984-85 Roundwood Cut for Sale and  
Industrial Production. 1986-54s. (NOS B; 634) 25 kr ISBN 82-537-2366-0
- Skogstatistikk 1984 Forestry Statistics. 1986-103s. (NOS B; 591) 30 kr  
ISBN 82-537-2298-2
- Totalregnskap for fiske- og fangstnæringen 1980-1983. 1985-41s. (RAPP; 85/22)  
20 kr ISBN 82-537-2242-7
- Veterinærstatistikk 1984 Veterinary Statistics. 1986-95s. (NOS B; 605)  
25 kr ISBN 82-537-2316-4
42. O l j e u t v i n n i n g , b e r g v e r k , i n d u s t r i o g k r a f t f o r -  
s y n i n g Oil extraction, mining and quarrying, manufacturing, electricity and gas  
supply
- Elektrisitetsstatistikk 1983 Electricity Statistics. 1985-87s. (NOS B; 559)  
30 kr ISBN 82-537-2238-9
- Elektrisitetsstatistikk 1984 Electricity Statistics. 1986-94s. (NOS B; 619) 30 kr  
ISBN 82-537-2338-5
- En kvartalsmodell for industrisektorens investeringer og produksjonskapasitet/Erik Biørn.  
1985-54s. (RAPP; 85/24) 20 kr ISBN 82-537-2250-8
- Energistatistikk 1984 Energy Statistics. 1985-87s. (NOS B; 572) 25 kr ISBN-82-537-  
2268-0
- Industristatistikk 1983 Hefte I Næringstall Manufacturing Statistics Vol. I  
Industrial Figures. 1985-161s. (NOS B; 538) 35 kr ISBN 82-537-2200-1
- Industristatistikk 1984 Hefte I Næringstall Manufacturing Statistics Vol. I  
Industrial Figures. 1986-173s. (NOS B; 597) 35 kr ISBN 82-537-2304-0
- Industristatistikk 1983 Hefte II Varettall Manufacturing Statistics Volume II  
Commodity Figures. 1985-166s. (NOS B; 548) 35 kr ISBN 82-537-2219-2
- Industristatistikk 1984 Hefte II Varettall Manufacturing Statistics Volume II  
Commodity Figures. 1986-166s. (NOS B; 617) 35 kr ISBN 82-537-2335-0
- Oljevirkomheten 1984 Oil Activity. 1985-87s. (NOS B; 558) 25 kr ISBN 82-537-2234-6
- Produksjonstilpasning og lageradferd i industri - En analyse av kvartalsdata/Erik Biørn.  
1985-56s. (RAPP; 85/25) 25 kr ISBN 82-537-2251-6
- Regnskapsstatistikk 1984 Oljeutvinning, bergverksdrift og industri Statistics of  
Accounts Oil Extraction, Mining and Manufacturing. 1986-168s. (NOS B; 600) 35 kr  
ISBN 82-537-2308-3

43. **B y g g e- o g a n l e g g s v i r k s o m h e t** Building and construction
- Byggearealstatistikk 1983 og 1984 Building Statistics. 1985-105s. (NOS B; 574) 25 kr  
ISBN 82-537-2270-2
- Byggearealstatistikk 1985 Building Statistics. 1986-68s. (NOS B; 607) 30 kr  
ISBN 82-537-2318-0
- Byggearealstatistikk 1. kvartal 1986. 1986-35s. (NOS B; 633) 40 kr ISBN 82-537-2357-1
- Byggearealstatistikk 2. kvartal 1986. 1986-35s. (NOS B; 644) 40 kr ISBN 82-537-2386-5
- Bygge- og anleggsstatistikk 1983 Construction Statistics. 1985-76s. (NOS B; 551)  
25 kr ISBN 82-537-2223-0
- Bygge- og anleggsstatistikk 1984 Construction Statistics. 1986-77s. (NOS B; 595)  
25 kr ISBN 82-537-2302-4
- En kvartalsmodell for boliginvesteringer estimert på norske data for perioden 1966-1978/  
Vidar Knudsen. 1985-46s. (RAPP; 85/13) 20 kr ISBN 82-537-2206-0

44. **U t e n r i k s h a n d e l** External trade

Commodity List Edition in English of Statistisk varefortegnelse for Utenrikshandelen 1985  
Supplement to Monthly Bulletin of External Trade 1985 and External Trade 1985 Volume I  
1985-141s. (NOS B; 519) 0 kr ISBN 82-537-2161-7

Commodity List Edition in English of Statistisk varefortegnelse for Utenrikshandelen 1986  
Supplement to Monthly Bulletin of External Trade 1986 and External Trade 1986 Volume I  
1986-124s. (NOS B; 587) 0 kr ISBN 82-537-2289-3

Eksporttilpasning i MODAG A En MODAG-rapport/Roar Bergan og Øystein Olsen. 1985-99s.  
(RAPP; 85/29) 25 kr ISBN 82-537-2255-9

Norden og strukturendringene på verdensmarkedet En analyse av de nordiske lands handel med  
hverandre og med de øvrige OECD-landene 1961-1983/Jan Fagerberg. 1986-125s.  
(RAPP; 86/18) 30 kr ISBN 82-537-2381-4 ISSN 0332-8422

Statistisk varefortegnelse for utenrikshandelen 1985 Tillegg til Månedstatistikk over  
utenrikshandelen 1985 og Utenrikshandel 1985 Hefte I 1985-147s. (NOS B; 512) 0 kr  
ISBN 82-537-2146-3

Statistisk varefortegnelse for utenrikshandelen 1986 Tillegg til Månedstatistikk over  
utenrikshandelen 1986 og Utenrikshandel 1986 Hefte I 1986-137s. (NOS B; 582) 0 kr  
ISBN 82-537-2284-2

Utenrikshandel 1984 Hefte I External Trade Volume I 1985-383s. (NOS B; 553) 50 kr  
ISBN 82-537-2226-5

Utenrikshandel 1984 Hefte II External Trade Volume II 1985-358s. (NOS B; 564) 50 kr  
ISBN 82-537-2254-0

Utenrikshandel 1985 Hefte I External Trade Volume I 1986-388s. (NOS B; 628) 50 kr  
ISBN 82-537-2354-7

45. **V a r e h a n d e l** External trade

Regnskapsstatistikk 1982-1983 Detaljhandel Statistics of Accounts Retail Trade.  
1985-97s. (NOS B; 554) 25 kr ISBN 82-537-2228-1

Regnskapsstatistikk 1984 Engroshandel Statistics of Accounts Wholesale Trade.  
1986-108s. (NOS B; 601) 30 kr ISBN 82-537-2309-1

Regnskapsstatistikk 1984 Detaljhandel Statistics of Accounts Retail Trade. 1986-82s.  
(NOS B; 606) 25 kr ISBN 82-537-2317-2

Varehandelsstatistikk 1983 Wholesale and Retail Trade Statistics. 1986-79s.  
(NOS B; 584) 30 kr ISBN 82-537-2286-9

Varehandelsstatistikk 1984 Wholesale and Retail Trade Statistics. 1986-78s.  
(NOS B; 618) 30 kr ISBN 82-537-2337-7

46. S a m f e r d s e l o g r e i s e l i v Transport, communication and tourism
- Rutebilstatistikk 1983 Scheduled Road Transport. 1985-93s. (NOS B; 549) 25 kr  
ISBN 82-537-2220-6
- Rutebilstatistikk 1984 Scheduled Road Transport. 1986-96s. (NOS B; 626) 25 kr  
ISBN 82-537-2353-9
- Sjøfart 1984 Maritime Statistics. 1985-133s. (NOS B; 556) 30 kr ISBN 82-537-2231-1
- Sjøulykkesstatistikk 1985 Marine Casualties. 1986-51s. (NOS B; 614) 25 kr  
ISBN 82-537-2326-1
- Veitrafikkulykker 1984 Road Traffic Accidents. 1985-125s. (NOS B; 561) 30 kr  
ISBN 82-537-2243-5
47. T j e n e s t e y t i n g Services
- Arkitektvirksomhet og byggeteknisk konsulentvirksomhet 1984 Architectural and other  
Technical Services connected with Construction. 1985-42s. (NOS B; 576) 20 kr  
ISBN 82-537-2273-7
- Arkitektvirksomhet og byggeteknisk konsulentvirksomhet 1985 Architectural and other  
Technical Services connected with Construction. 1986-43s. (NOS B; 639) 20 kr  
ISBN 82-537-2378-4
- Bilverkstader mv. 1983 Reparasjon av kjøretøy, husholdningsapparat og varer for  
personleg bruk Car Repair Shops etc. Repair of Vehicles, Household Apparatus and Commo-  
dities for Personal Use. 1985-44s. (NOS B; 575) 20 kr ISBN 82-537-2272-9
- Bilverkstader mv. 1984 Reparasjon av kjøretøy, husholdningsapparat og varer for personleg  
bruk Car Repair Shops etc. Repair of Vehicles, Household Apparatus and Commodities for  
Personal Use. 1986-43s. (NOS B; 610) 20 kr ISBN 82-537-2321-0
- Tjenesteyting 1983 Forretningsmessig tjenesteyting, utleie av maskiner og utstyr, reno-  
vasjon og reingjøring, vaskeri- og renservirksomhet Services Business Services,  
Machinery and Equipment Rental and Leasing, Sanitary and Similar Services, Laundries,  
Laundry Services and Cleaning and Dyeing Plants. 1985-64s. (NOS B; 577) 25 kr  
ISBN 82-537-2274-5
- Tjenesteyting 1984 Forretningsmessig tjenesteyting, utleie av maskiner og utstyr,  
renovasjon og reingjøring, vaskeri- og renservirksomhet Services Business  
Services, Machinery and Equipment Rental and Leasing, Sanitary and Similar Services,  
Laundries, Laundry Services and Cleaning and Dyeing Plants. 1986-68s. (NOS B; 620)  
25 kr ISBN 82-537-2341-5
49. A n d r e n æ r i n g s ø k o n o m i s k e e m n e r
- Varestrømmer mellom fylker/Frode Finsås og Tor Skoglund. 1986-72s. (RAPP; 86/10) 25 kr  
ISBN 82-537-2342-3
5. SAMFUNNSØKONOMISKE EMNER GENERAL ECONOMIC SUBJECT MATTERS
50. N a s j o n a l r e g n s k a p o g a n d r e g e n e r e l l e s a m f u n n s -  
ø k o n o m i s k e e m n e r National accounts and other general economic subject  
matters
- Kvartalsvis nasjonalregnskap 1979-1984 Quarterly National Accounts. 1985-113s.  
(NOS B; 563) 30 kr ISBN 82-537-2248-6
- Kvartalsvis nasjonalregnskap 1980-1985 Quarterly National Accounts. 1986-109s.  
(NOS B; 637) 30 kr ISBN 82-537-2373-3
- MODIS IV Detaljerte virkningstabeller for 1983/Eva Ivås og Gunnar Sollie. 1985-268s.  
(RAPP; 85/3) 45 kr ISBN 82-537-2153-6
- MODIS IV Dokumentasjonsnotat nr. 23 Endringer i utgave 83-1/Paal Sand og Gunnar Sollie.  
1985-79s. (RAPP; 85/28) 25 kr ISBN 82-537-2253-2
- Nasjonalregnskap 1975-1984 National Accounts. 1985-233s. (NOS B; 552) 40 kr  
ISBN 82-537-2225-7
- Nasjonalregnskap 1975-1985 National Accounts. 1986-235s. (NOS B; 629) 40 kr  
ISBN 82-537-2355-5

## 51. O f f e n t l i g f o r v a l t n i n g Public administration

Aktuelle skattetal 1985 Current Tax Data. 1985-46s. (RAPP; 85/33) 20 kr  
ISBN 82-537-2265-6

Database for kommunal økonomi/Bjørn Bleskestad og Håkon Mundal. 1985-77s.  
(RAPP; 85/26) 25 kr ISBN 82-537-2276-1

INSIDENS - En modell for analyse av fordelingsvirkninger av endringer i avgifter og  
subsidiar/Vidar Knudsen. 1985-43s. (RAPP; 85/20) 25 kr ISBN 82-537-2239-7

Skatter og overføringer til private Historisk oversikt over satser mv. Årene 1970-1985.  
1985-75s. (RAPP; 85/17) 25 kr ISBN 82-537-2218-4

Strukturaltall for kommunenes økonomi 1984 Structural Data from the Municipal Accounts.  
1986-161s. (NOS B; 592) 35 kr ISBN 82-537-2299-0

## 52. F i n a n s i n s t i t u s j o n e r , p e n g e r o g k r e d i t t Financial institutions, money and credit

Kredittmarkedstatistikk Lån, obligasjoner, aksjer mv. 1984-1985 Credit Market  
Statistics Loans, Bonds, Shares etc. 1986-89s. (NOS B; 611) 25 kr ISBN 82-537-2322-9

Kredittmarkedstatistikk Private og offentlige banker 1983 Credit Market Statistics  
Private and Public Banks. 1985-309s. (NOS B; 535) 50 kr ISBN 82-537-2194-3

Kredittmarkedstatistikk Private og offentlige banker 1984 Credit Market Statistics  
Private and Public Banks. 1986-306s. (NOS B; 593) 50 kr ISBN 82-537-2300-8

Kredittmarkedstatistikk Fordringer og gjeld overfor utlandet 1983 og 1984 Credit Market  
Statistics Foreign Assets and Liabilities. 1985-92s. (NOS B; 581) 25 kr  
ISBN 82-537-2282-6

## 53. K o n j u n k t u r e r Business cycles

Kvartalsvise investeringsrelasjoner basert på en utvidet akseleratormodell/Morten Jensen.  
1985-55s. (RAPP; 85/21) 25 kr ISBN 82-537-2237-0

## 59. A n d r e s a m f u n n s ø k o n o m i s k e e m n e r Other general economic subject matters

MODIS IV Detaljerte virkningstabeller for 1984/Eva Ivås og Torunn Bragstad 1986-268s.  
(RAPP; 85/27) 45 kr ISBN 82-537-2252-4

Standarder for norsk statistikk (SNS)  
Standards for Norwegian Statistics (SNS)

I denne serien vil Byrået samle alle statistiske standarder etter hvert som de blir revidert. Til nå foreligger:

- Nr. 1 Kontoplanen i nasjonalregnskapet
- " 2 Standard for næringsgruppering
- " 3 Standard for handelsområder
- " 4 Standard for kommuneklassifisering
- " 5 Standard for inndeling etter sosioøkonomisk status
- " 6 Klassifikasjon av sykdommer, skader og dødsårsaker
- " 7 Standard for utdanningsgruppering

Andre standarder som gjelder, er trykt i serien Statistisk Sentralbyrås Håndbøker (SSH):

- Nr. 38 Internasjonal standard for varegruppering i statistikken over utenrikshandelen (SITC-Rev. 2)

Andre publikasjoner i serien SSH:

- Nr. 30 Lov, forskrifter og overenskomst om folkeregistrering



Pris kr 25,00

Publikasjonen utgis i kommisjon hos H. Aschehoug & Co. og  
Universitetsforlaget, Oslo, og er til salgs hos alle bokhandlere.

---

ISBN 82-537-2387-3  
ISSN 0332-8422